

SHIVAKI®

МОДЕЛЬ: SVC-1419

ПЫЛЕСОС С КОНТЕЙНЕРОМ
ДЛЯ СБОРА ПЫЛИ

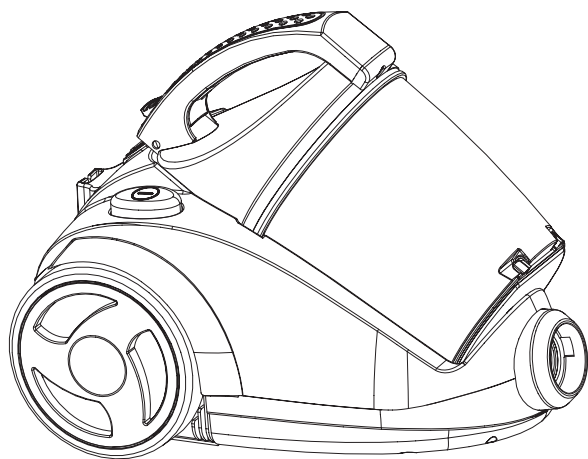

РУКОВОДСТВО ПОЛЬЗОВАТЕЛЯ

При использовании электроприборов необходимо всегда соблюдать основные меры предосторожности, в том числе:

ПРЕЖДЕ ЧЕМ ИСПОЛЬЗОВАТЬ ПЫЛЕСОС, ПОЛНОСТЬЮ ПРОЧИТАЙТЕ ДАННУЮ ИНСТРУКЦИЮ.

ОСТОРОЖНО!

Для предотвращения риска возникновения пожара, поражения электрическим током или других телесных повреждений:

- Не используйте пылесос вне помещений или на сырых поверхностях.
- Не оставляйте пылесос, подключенный к сети, без присмотра.
- Особое внимание необходимо уделять пылесосу, если во время его работы рядом находятся дети. Не позволяйте детям использовать его в качестве игрушки или работать с ним.
- Используйте пылесос только так, как это описано в данной инструкции. Используйте только насадки, рекомендованные производителем.
- Не допускается использовать пылесос, если у него поврежден сетевой шнур или вилка. Если пылесос не работает должным образом, падал, поврежден, его роняли в воду или оставляли на улице, то прежде чем продолжать его использование, обратитесь с ним в сервисный центр.
- Не тяните и не переносите пылесос за сетевой шнур. Не заземляйте сетевой шнур дверью и не касайтесь шнуром горячих поверхностей.
- Не используйте удлинительные шнуры или розетки, не рассчитанные на ток, потребляемый пылесосом.
- Прежде чем вынимать вилку из розетки, выключите питание пылесоса.
- Не вынимайте вилку из розетки, потянув за шнур. Для этого беритесь за вилку.
- Не вставляйте вилку в розетку и не работайте с пылесосом, если у вас мокрые руки.
- Не засовывайте никакие предметы в отверстия пылесоса. Не работайте с пылесосом при открытой крышке. При работе пылесоса избегайте всасывания таких предметов, которые могут засорить воздушный тракт (большие скопления пыли и пуха, волосы и т.п.).
- Не используйте пылесос для сбора горящих или дымящихся предметов, таких, как сигареты, спички или горячий пепел.
- Не допускается использование пылесоса без мешка для сбора пыли.
- Соблюдайте особую осторожность при работе с пылесосом на ступенях лестницы.
- Не используйте пылесос для сбора горящих или легковоспламеняющихся жидкостей, таких, как бензин, или в тех местах, где они могут присутствовать.
- Храните пылесос внутри помещения в сухом и прохладном месте.
- При работе ваше рабочее пространство должно быть хорошо освещено.
- Если вы собираетесь пылесосить какие-либо электроприборы, то предварительно отключите их от сети.

СОХРАНИТЕ ЭТУ ИНСТРУКЦИЮ

ОПИСАНИЕ СОСТАВНЫХ ЧАСТЕЙ

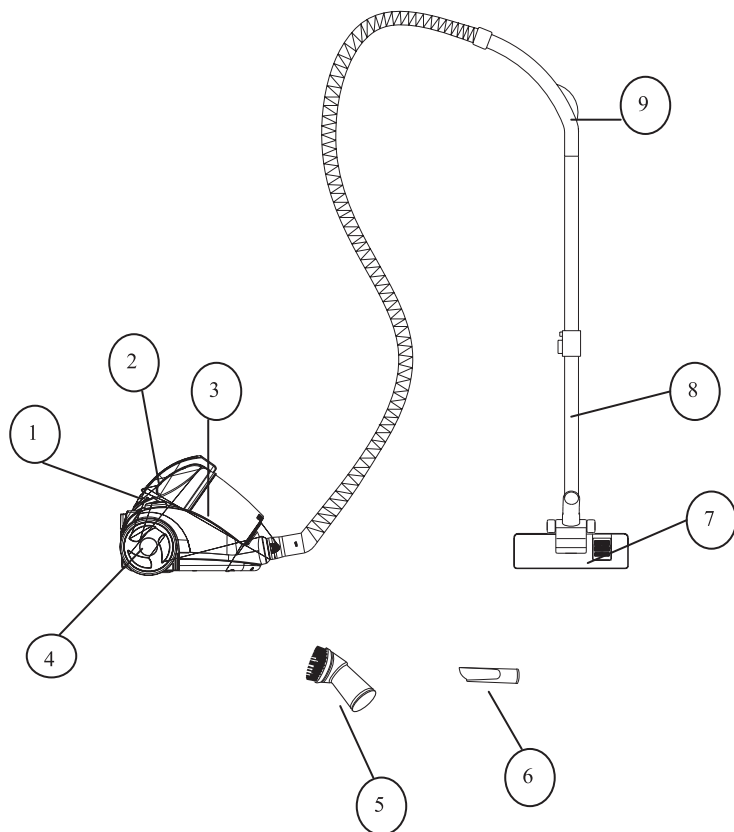

1. Кнопка блокировки
2. Ручка пылесборника
3. Пылесборник
4. Большое колесо
5. Щетка для чистки мебели

6. Щелевая насадка щетка для чистки пыли
7. Щетка для пола/ковра
8. Телескопическая трубка
9. Регулятор всасывания

ВАЖНЫЕ УКАЗАНИЕ ПО ОБЕСПЕЧЕНИЮ БЕЗОПАСНОСТИ

- Пожалуйста, внимательно прочитайте данную инструкцию.
- Перед началом эксплуатации пылесоса убедитесь, что напряжение местной сети электропитания совпадает с указанным на табличке с техническими данными пылесоса.
- Не включайте пылесос, если он демонстрирует те или иные признаки ненормальной работы либо поврежден шнур или вилка.
- Не пытайтесь ремонтировать пылесос самостоятельно, а обратитесь к авторизованному дистрибьютору или в авторизованный сервисный центр.
- Всегда отсоединяйте вилку шнура питания от сетевой розетки, когда пылесос не используется либо перед его чисткой и выполнением той или иной операции технического обслуживания.
- Не оставляйте включенный пылесос без присмотра. Храните пылесос в месте, не доступном для детей.
- Этот пылесос предназначен только для бытового применения. Пользуйтесь им в соответствии с указаниями, приведенными в данной инструкции.
- Не тяните за шнур питания для перемещения пылесоса и не отсоединяйте его таким образом от сети.
- Не используйте пылесос на мокрых поверхностях или для сбора жидкостей, земли, горячего пепла и горящих сигарет или спичек. Не пользуйтесь пылесосом для всасывания легковоспламеняющихся или взрывчатых веществ, в том числе газообразных.
- Не отключайте пылесос от сети, если у вас мокрые руки.
- Не работайте с пылесосом слишком близко от обогревателей, батарей отопления, плит и других источников тепла.



ВНИМАНИЕ: Если **ЗАСОРЕНО** всасывающее отверстие, шланг или удлинительная трубка, то, прежде чем продолжать пользоваться пылесосом, выключите его и устраните засорение.

Не используйте пылесос слишком близко от обогревателей, батарей отопления и других источников тепла.

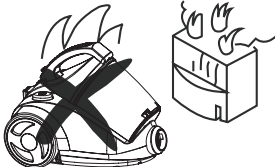

Не перекачивайте пылесос через шнур питания.

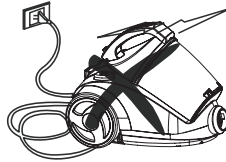

Не используйте пылесос для сбора горящих спичек, сигарет или пепла.



Не используйте пылесос на мокрых поверхностях.

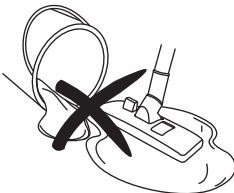

Не используйте пылесос для сбора иголок, булавок, кнопок или скрепок.

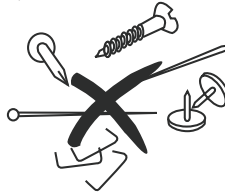

При извлечении вилки шнура питания из сетевой розетки тяните за вилку, а не за шнур.

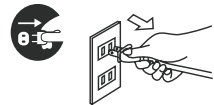

Прежде чем вставлять вилку шнура питания в сетевую розетку, убедитесь, что у вас сухие руки.

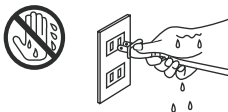

Осторожно: Во время сматывания шнура придерживайте вилку и не давайте шнуру «хлестать» из стороны в сторону.

СБОРКА ПЫЛЕСОСА

Прежде чем устанавливать или снимать насадки, всегда вынимайте вилку шнура питания из сетевой розетки!

1. Присоединение к пылесосу основных и вспомогательных элементов конструкции.

1. Проверьте НЕРА-фильтр.
2. Установка и снятие гибкого шланга

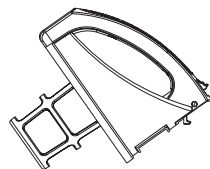

Установка:

Вставьте гибкий шланг в отверстие для всасывания воздуха в верхней части пылесоса. Нажимайте на шланг, пока он со щелчком не встанет на место.

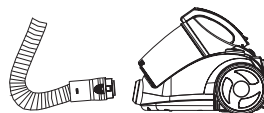

Снятие:

Выньте вилку шнура питания из сетевой розетки. Для извлечения шланга из всасывающего отверстия с усилием потяните за шланг.

2. Установка телескопической трубки и насадок.

A. Присоединение трубки к рукоятке.

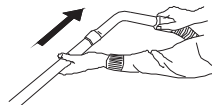

В. Присоединение щетки к трубке.

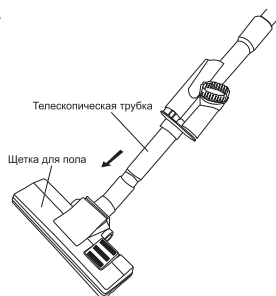

Г. Установка щетки для пола.

Щетка идеально подходит для ежедневной чистки ковров и пола.

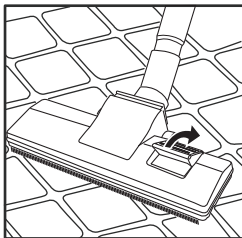

Чистка ковра

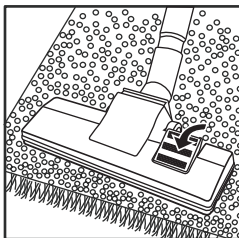

Чистка пола

2. Использование чистящих принадлежностей.

Щелевая насадка и пылесборная щетка хранятся в контейнере для насадок.

1. Щелевая насадка:

Для чистки батарей парового отопления, щелей, углов, плинтусов и зазоров между диванными подушками.

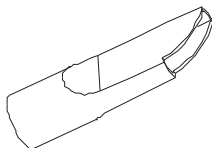

2. Пылесборная щетка применяется для чистки мебели, тканевой обивки, жалюзи, книг, абажуров ламп и полок.

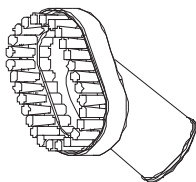

Перед использованием пылесоса размотайте шнур питания на достаточную длину и вставьте вилку шнура в сетевую розетку. Желтая метка на шнуре питания обозначает идеальную длину шнура. Не вытягивайте шнур дальше красной метки.

РАБОТА С ПЫЛЕСОСОМ

1. Нажмите выключатель питания, чтобы включить пылесос.

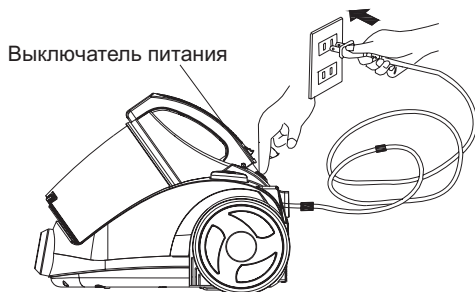

2. Для того чтобы смотать шнур питания, одной рукой нажмите кнопку сматывания, а другой рукой направляйте шнур, чтобы его вилка не билась о соседние предметы.

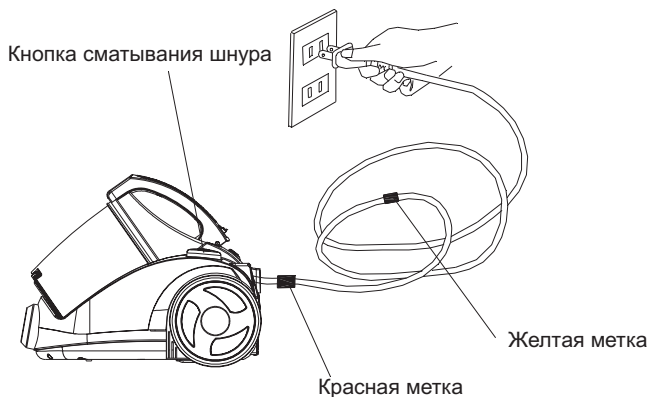

УХОД ЗА ПЫЛЕСОСОМ

1. Выбрасывание мусора из пылесборника.

- Не включайте пылесос без полностью установленного узла пылесборника.
- Если вы забудете присоединить фильтр тонкой очистки HEPA и фильтр или присоедините их неправильно, может не промыться узел пылесборника.

2. Очистка и замена фильтра или фильтра тонкой очистки HEPA.

- Фильтра установленный в отверстие для всасывания воздуха, нужно очищать как минимум два раза в год или когда он становится плотным на вид.
- Очищайте фильтр тонкой очистки HEPA для воздуховпускного отверстия, когда обнаружите, что он забит пылью.
- Фильтр тонкой очистки HEPA для воздуховпускного отверстия и фильтр для воздуховыпускного отверстия являются сменными.
- Не включайте пылесос без установленных фильтров и фильтра тонкой очистки HEPA. В противном случае может уменьшится всасывающая способность или произойти повреждение пылесоса.
- Пере очисткой того или иного фильтра вынимайте вилку шнура питания из сетевой розетки.
- Не используйте для промывания фильтра моечную машину.
- Не сушите фильтр феном.

3. Замена фильтра для воздуховыпускного отверстия.

- Откройте решетку воздуховыпускного отверстия.
- За решеткой находится фильтр для воздуховыпускного отверстия.
- Выньте фильтр и замените его чистым.
- Закройте решетки воздуховыпускного отверстия.

СЕРВИСНОЕ ОБСЛУЖИВАНИЕ

В случае необходимости сервисного обслуживания вашего пылесоса, пожалуйста, обратитесь к авторизованному дистрибьютору или в авторизованный сервисный центр.

ЗАЩИТА ОКРУЖАЮЩЕЙ СРЕДЫ

- Когда пылесос выработает свой ресурс, постарайтесь сдать его и упаковочный материал в пункт приема вторсырья.
- Картонную упаковку можно выбросить в контейнер для бумажных отходов.
- сдайте пластиковый пакет, изготовленный из полиэтилена, в пункт сбора полиэтилена для его последующей утилизации (переработки).

Утилизация пылесоса по истечение срока его службы:

- На всех пластиковых компонентах есть маркировка идентификации материала, чтобы их, как и компоненты из других материалов, можно было утилизировать по завершении срока службы пылесоса.
- Всю необходимую информацию по утилизации отслужившего свой срок оборудования вы можете получить в органе местного самоуправления.

КОМПЛЕКТНОСТЬ

1. Пылесос	1 шт.
2. Шланг - воздуховод	1 шт.
3. Телескопическая трубка	1 шт.
4. Универсальная щетка	1 шт.
5. Насадки	1 комплект
6. Руководство по эксплуатации	1 шт.
7. Гарантийный талон	1 шт.
8. Индивидуальная упаковочная тара	1 комплект

ТЕХНИЧЕСКИЕ ХАРАКТЕРИСТИКИ

Номинальное напряжение (В)	220-240
Номинальная частота сети (Гц)	50
Номинальная потребляемая мощность (Вт)	1600
Мощность всасывания (Вт)	≥ 170
Максимальное разрежение (кПа)	≥ 21
Уровень шума (дБ)	< 72