

BRAUN

Pulsonic®

9585



Type 5673



Braun Infolines

English	4		0800 783 70 10
Français	11		1 800 509 448
Polski	18		0 810 309 780
Český	26		0 800 14 592
Slovenský	33		0 801 127 286 0 801 1 BRAUN
Magyar	40		0212 - 473 75 85
Hrvatski	47		+7 495 258 62 70
Slovenski	54		+38 044 417 24 15
Türkçe	61		852-25249377 (Audio Supplies Company Ltd.)
Русский	67		
Українська	76		
عربي	94		

Braun GmbH
Frankfurter Straße 145
61476 Kronberg / Germany

9000 Series

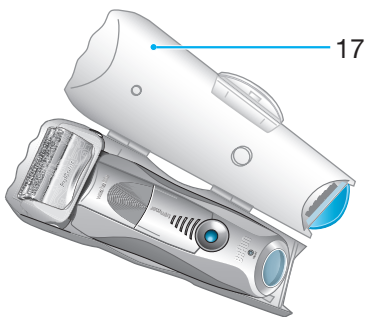
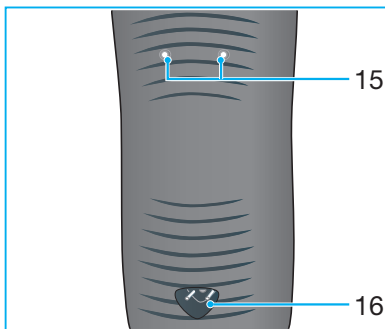
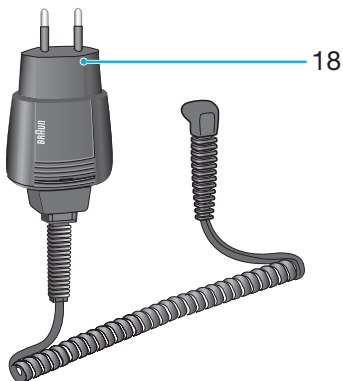
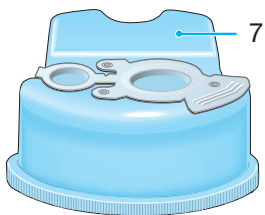
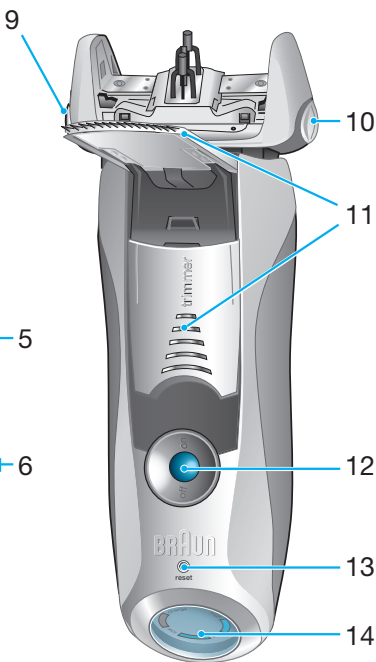
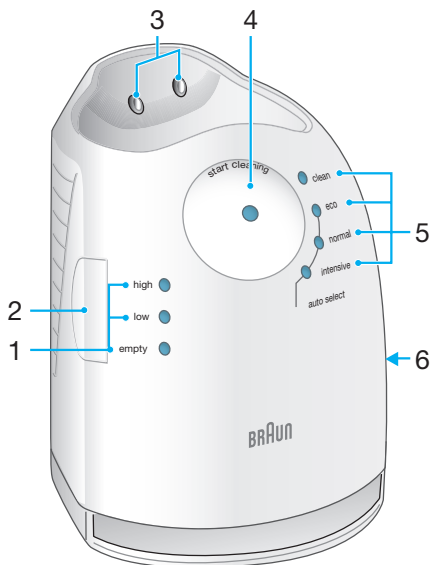

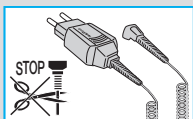

Our products are designed to meet the highest standards of quality, functionality and design. We hope you enjoy your new Braun Shaver.

Warning

Your Pulsonic shaving system is provided with a special cord set, which has an integrated Safety Extra Low Voltage power supply. Do not exchange or tamper with any part of it, otherwise there is risk of an electric shock.

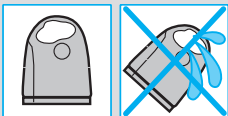

To prevent the cleaning fluid from leaking, ensure that the Clean&Renew station is placed on a flat surface. When a cleaning cartridge is installed, do not tip, move suddenly or transport the station in any way as cleaning fluid might spill out of the cartridge. Do not place the station inside a mirror cabinet, nor place it on a polished or lacquered surface.

The cleaning cartridge contains a highly flammable liquid so keep it away from sources of ignition. Do not expose to direct sunlight and cigarette smoking nor store it over a radiator. Keep it out of reach of children.

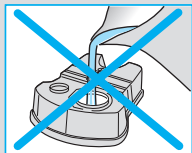

Do not refill the cartridge and use only original Braun refill cartridges.

Description

Clean&Renew station

- ① Cleaning fluid display
- ② Lift button for cartridge exchange
- ③ Station-to-shaver contacts
- ④ «start cleaning» button
- ⑤ Cleaning program diodes
- ⑥ Station power socket
- ⑦ Cleaning cartridge

Shaver

- ⑧ Foil & cutter cassette
- ⑨ Cassette release button
- ⑩ Shaver head «lock» switch
- ⑪ Pop-out long hair trimmer
- ⑫ On/off switch
- ⑬ «reset» button
- ⑭ Shaver display
- ⑮ Shaver-to-station contacts
- ⑯ Shaver power socket
- ⑰ Travel case
- ⑱ Special cord set

Before shaving

Prior to first use you must connect the shaver to an electrical outlet using the special cord set ⑱ or alternatively proceed as below.

Installing the Clean&Renew station

- Using the special cord set ⑱, connect the station power socket ⑥ to an electrical outlet.
- Press the lift button ② to open the housing.
- Hold the cleaning cartridge ⑦ down on a flat, stable surface (e.g. table).
- Carefully remove the lid from the cartridge.
- Slide the cartridge into the base of the station as far as it will go.
- Slowly close the housing by pushing it down until it locks.

The cleaning fluid display ① will show how much fluid is in the cartridge:

- «high» up to 30 cleaning cycles available
- «low» up to 7 cleaning cycles remaining
- «empty» new cartridge required

Charging and cleaning the shaver

Insert the shaver head down into the cleaning station. (The contacts ⑯ on the back of the shaver will align with the contacts ③ in the cleaning station).

If required, the Clean&Renew station will now charge the shaver. The hygiene status of the shaver will also be analyzed and one of the following cleaning program diodes ⑤ will light up:

- «clean» shaver is clean
- «eco» short economical cleaning required
- «normal» normal level of cleaning required
- «intensive» high intensive cleaning required

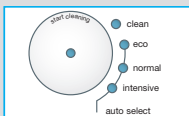
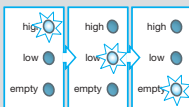
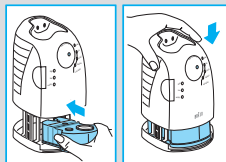
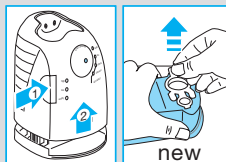
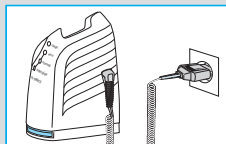

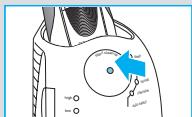

If the station selects one of the required cleaning programs, it will not start unless you press the «start cleaning» button ④. **For best shaving results, we recommend cleaning after each shave.**

Whilst cleaning is in progress, the respective cleaning program diode will blink. Each cleaning program consists of several cycles, where cleaning fluid is flushed through the shaver head and a heat drying process dries the shaver. Depending on the program selected the total cleaning time will range from 32 to 43 minutes.

The cleaning programs should not be interrupted. Please note that whilst the shaver is drying, the shaving head may be hot and wet. When the program is finished, the blue «clean» diode will light up. Your shaver is now clean and ready for use.

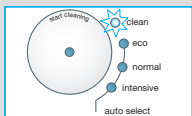

Stand-by mode

10 minutes after completing the charging or cleaning session, the Clean&Renew station switches to the stand-by mode: The diodes of the Clean&Renew station and the shaver display turn off.

Shaver display

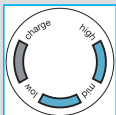

The shaver display ⑭ shows the charge status of the battery. During charging or when using the shaver, the respective green battery segment will blink. When fully charged both charge segments will light up continuously, provided the shaver is switched on or connected to an electrical outlet.

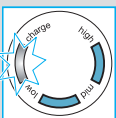

The red low charge segment flashes when the battery capacity has dropped below 20%, provided the shaver is switched on. The remaining capacity will then be sufficient for 2 to 3 shaves.

Charging information

- A full charge provides up to 50 minutes of cordless shaving time. This may vary according to your beard growth.
- The best environmental temperature for charging is between 5 °C to 35 °C. Do not expose the shaver to temperatures higher than 50 °C for extended periods of time.

Shaving

Press the on/off switch ⑫ to operate the shaver:

- The pivoting shaver head and floating foils automatically adjust to every contour of your face.
- To shave hard to reach areas (e.g. under the nose) slide the shaver head «lock» switch ⑩ to the back position to lock the pivoting head at an angle.
- To trim sideburns, moustache or beard, slide the pop-out long hair trimmer ⑪ upwards.

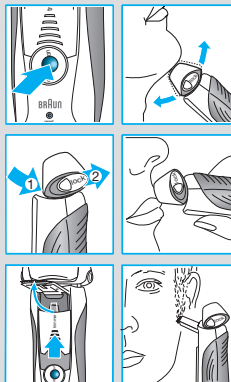

Tips for the perfect shave

For best shaving results, Braun recommends you follow 3 simple steps:

1. Always shave before washing your face.
2. At all times, hold the shaver at right angles (90°) to your skin.
3. Stretch your skin and shave against the direction of your beard growth.

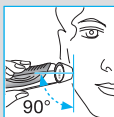

Shaving with the cord

If the shaver has run out of power (discharged), and you do not have the time to recharge it in the Clean&Renew station, you may also shave with the shaver connected to an electrical outlet via the special cord set.

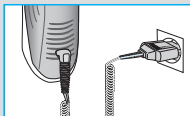

Cleaning

Automatic cleaning

After each shave, return the shaver to the Clean&Renew station and proceed as described above in the section «Before shaving».

All charging and cleaning needs are then automatically taken care of. With daily use, a cleaning cartridge should be sufficient for about 30 cleaning cycles.

The hygienic cleaning cartridge contains alcohol, which once opened will naturally evaporate slowly into the surrounding air. Each cartridge, if not used daily, should be replaced after approximately 8 weeks.

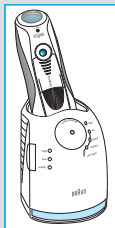

The cleaning cartridge also contains lubricates, which may leave residual marks on the outer foil frame after cleaning. However, these marks can be removed easily by wiping gently with a cloth or soft tissue paper.

Manual cleaning



The shaver head is suitable for cleaning under running tap water.

Warning: Detach the shaver from the power supply before cleaning the shaver head in water.

Rinsing the shaver head under running water is an alternative way to keep the shaver clean, especially when travelling:

- Switch the shaver on (cordless) and rinse the shaver head under hot running water. You may use liquid soap without abrasive substances. Rinse off all foam and let the shaver run for a few more seconds.
- Next, switch off the shaver, press the release button ⑨ to remove the foil and cutter cassette ⑧ and let it dry.
- If you regularly clean the shaver under water, then once a week apply a drop of light machine oil on top of the foil and cutter cassette.

Alternatively, you may clean the shaver using the brush provided:

- Switch off the shaver. Remove the foil and cutter cassette ⑧ and tap it out on a flat surface. Using the brush, clean the inner area of the pivoting head. However, do not clean the cassette with the brush as this may damage it.

Cleaning the housing

From time to time clean the housing of the shaver and the Clean&Renew station with a damp cloth, especially inside the cleaning chamber where the shaver rests.

Replacing the cleaning cartridge

After having pressed the lift button ② to open the housing, wait for a few seconds before removing the used cartridge to avoid any dripping.

Before discarding the used cartridge, make sure to close the openings using the lid of the new cartridge, since the used cartridge will contain contaminated cleaning solution.

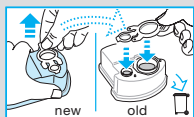
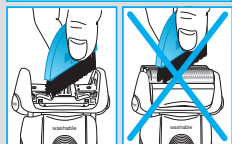
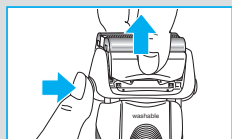
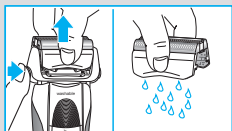
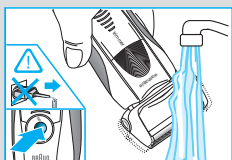

Keeping your shaver in top shape

Replacing the foil & cutter cassette/reset

To maintain 100% shaving performance, replace the foil and cutter cassette ⑧, when the replacement symbol lights up on the shaver display ⑭ (after about 18 months) or when cassette is worn.

The replacement symbol will remind you during the next 7 shaves to replace the foil and cutter cassette. Then the shaver will automatically reset the display.

After you have replaced the foil and cutter cassette, use a ball-pen to push the «reset» button ⑬ for at least 3 seconds to reset the counter. While doing so, the replacement light blinks and goes off when the reset is complete. The manual reset can be done at any time.

Accessories

Available at your dealer or Braun Service Centres:

- **Foil & cutter cassette** No. 9000
- **Cleaning cartridge Clean&Renew** CCR

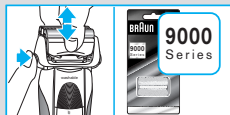

Environmental notice

This product contains rechargeable batteries. In the interest of protecting the environment, please do not dispose of the product in household waste at the end of its useful life. Disposal can take place at a Braun Service Centre or at appropriate collection points provided in your country.



The cleaning cartridge can be disposed with regular household waste.

Subject to change without notice.

This product conforms to the European Directives EMC 89/336/EEC and Low Voltage 73/23/EEC.



For electric specifications, see printing on the special cord set.

Guarantee

We grant 2 years guarantee on the product commencing on the date of purchase. Within the guarantee period we will eliminate, free of charge, any defects in the appliance resulting from faults in materials or workmanship, either by repairing or replacing the complete appliance as we may choose.

This guarantee extends to every country where this appliance is supplied by Braun or its appointed distributor.

This guarantee does not cover: damage due to improper use, normal wear and tear (e.g. foil & cutter cassette) as well as defects that have a negligible effect on the value or operation of the appliance. The guarantee becomes void if repairs are undertaken by unauthorised persons and if original Braun parts are not used.

To obtain service within the guarantee period, hand in or send the complete appliance with your sales receipt to an authorised Braun Customer Service Centre.

For UK only:

This guarantee in no way affects your rights under statutory law.

Nos produits sont conçus pour répondre aux normes les plus élevées de qualité, de fonctionnalité et de design. Nous espérons que vous apprécierez votre nouveau rasoir Braun.

Attention

Votre système de rasage Pulsonic est fourni avec un cordon spécial présentant une alimentation électrique sécurisée à très faible voltage intégrée. Tout échange ou modification vous expose à un risque d'électrocution.

Pour éviter toute fuite du liquide de nettoyage, veillez à ce que la station Clean&Renew soit posée sur une surface plane. Lorsqu'une cartouche de nettoyage est installée, ne pas basculer, bouger brusquement ou transporter la station d'une quelconque manière, car le liquide de nettoyage pourrait se répandre hors de la cartouche. Ne pas mettre la station dans une armoire à glace, ni sur une surface cirée ou laquée.

La cartouche de nettoyage contient des liquides hautement inflammables, gardez-la à l'écart des sources d'ignition. Ne pas l'exposer directement à la lumière du soleil et à la fumée de cigarette, et ne pas la poser sur un radiateur. Garder hors de portée des enfants.

Ne pas re-remplir la cartouche et utiliser uniquement les cartouches de recharge originales Braun.

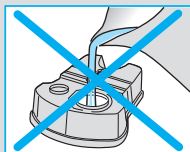
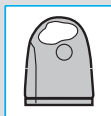
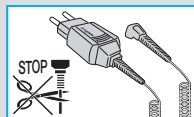

Description

Station Clean&Renew

- ① Indicateur du liquide de nettoyage
- ② Bouton curseur pour l'échange de la cartouche
- ③ Contacts station-rasoir
- ④ Bouton de démarrage du nettoyage
- ⑤ Diodes du programme de nettoyage
- ⑥ Fiche d'alimentation de la station
- ⑦ Cartouche de nettoyage

Rasoir

- ⑧ Cassette Foil & Cutter
- ⑨ Bouton d'éjection de la cassette
- ⑩ Bouton de verrouillage de la tête du rasoir
- ⑪ Tondeuse rétractable pour poils longs
- ⑫ Interrupteur marche/arrêt
- ⑬ Bouton de réinitialisation

- ⑭ Afficheur du rasoir
- ⑮ Contacts rasoir-station
- ⑯ Fiche d'alimentation du rasoir
- ⑰ Trousse de voyage
- ⑱ Cordon spécial

Avant le rasage

Avant la première utilisation, vous devez connecter le rasoir à une prise électrique en utilisant le cordon spécial ⑱ ou, en variante, procéder comme suit.

Installation de la station Clean&Renew

- En utilisant le cordon spécial ⑱, connectez la fiche d'alimentation de la station ⑥ à une prise électrique.
- Appuyez sur le bouton curseur ② pour ouvrir le boîtier.
- Tenez la cartouche de nettoyage ⑦ vers le bas sur une surface stable et plane (par exemple une table).
- Retirez délicatement le couvercle de la cartouche.
- Faites glisser la cartouche dans la base de la station aussi loin que possible.
- Fermez doucement le boîtier en le poussant vers le bas jusqu'à ce qu'il se verrouille.

L'indicateur du liquide de nettoyage ① indiquera la quantité de fluide se trouvant dans la cartouche :

- « high » Jusqu'à 30 cycles de nettoyage disponibles
- « low » Jusqu'à 7 cycles de nettoyage restants
- « empty » Une nouvelle cartouche de nettoyage est nécessaire

Chargement et nettoyage du rasoir

Insérez la tête du rasoir dans la station de nettoyage. (Les contacts ⑮ au dos du rasoir s'aligneront avec les contacts ③ de la station de nettoyage).

Si nécessaire, la station Clean&Renew rechargera le rasoir. Le niveau de propreté du rasoir sera également analysé et une des diodes de programme ⑤ de nettoyage suivantes s'allumera :

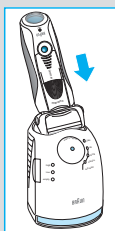
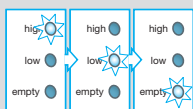
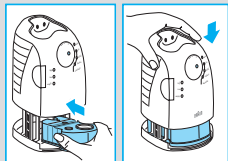
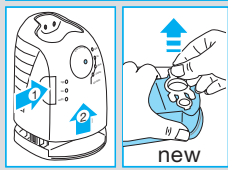
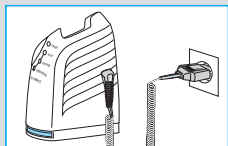

- « clean » Le rasoir est propre
- « eco » Un rapide nettoyage économique est nécessaire
- « normal » Un nettoyage de niveau normal est nécessaire
- « intensive » Un nettoyage intensif est nécessaire



Si la station sélectionne l'un des programmes de nettoyage requis, elle ne démarrera pas tant que vous n'aurez pas appuyé sur le bouton de démarrage du nettoyage (4). **Pour de meilleurs résultats de rasage, nous recommandons un nettoyage après chaque rasage.**

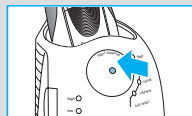

Pendant la phase de nettoyage, la diode du programme de nettoyage correspondant clignotera. Tous les programmes de nettoyage consistent en plusieurs cycles, lors desquels le liquide de nettoyage rince la tête du rasoir et un processus de chauffage sèche le rasoir. Suivant le programme sélectionné, le temps total de nettoyage varie entre 32 et 43 minutes.

Le programme de nettoyage ne doit pas être interrompu. Veuillez noter que lorsque le rasoir est en train de sécher, la tête du rasoir peut être chaude et humide.

Lorsque le programme est terminé, la diode bleue « clean » s'allume. Votre rasoir est maintenant propre et prêt à être utilisé.



Mode stand-by

10 minutes après le chargement complet ou la fin de la session de nettoyage, la station Clean&Renew se met en mode stand-by : les diodes de la station Clean&Renew et l'afficheur du rasoir s'éteignent.

Afficheur du rasoir

L'afficheur du rasoir (14) affiche le statut de charge de la batterie. Pendant le chargement ou lors de l'utilisation du rasoir, le segment vert de la batterie correspondant clignote. Lorsque la batterie est complètement chargée, les deux segments de charge restent allumés en permanence si le rasoir est sous tension ou raccordé à une prise électrique.

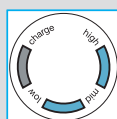

Le segment rouge indiquant une charge faible clignote lorsque la capacité de la batterie est tombée en dessous de 20 %, à condition que le rasoir soit branché. La capacité restante est alors suffisante pour 2 à 3 rasages.

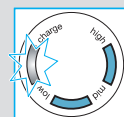

Information sur la charge

- Une charge complète permet jusqu'à 50 minutes de temps de rasage sans le cordon. Cela peut varier suivant l'épaisseur de votre barbe.
- La meilleure température de chargement se situe entre 5 °C et 35 °C. Ne pas exposer le rasoir à des températures supérieures à 50 °C pendant une période prolongée.

Rasage

Appuyez sur l'interrupteur marche/arrêt (12) pour actionner le rasoir :

- La tête pivotante du rasoir et les lames flottantes s'ajustent automatiquement à tous les contours de votre visage.
- Pour raser les zones difficiles d'accès (par exemple sous le nez), faites basculer le bouton de verrouillage (10) de la tête du rasoir afin de verrouiller la tête pivotante à un angle donné.
- Pour tondre les pattes, la moustache ou la barbe, faire sortir la tondeuse rétractable pour poils longs (11).

Conseils pour un rasage parfait

Pour un résultat de rasage optimal, Braun vous recommande de suivre ces 3 conseils simples :

1. Rasez-vous toujours avant de vous laver le visage.
2. Tenez toujours le rasoir à angle droit (90°) avec la peau.
3. Tendez votre peau et rasez-vous dans le sens opposé à la pousse du poil.

Raccordement du rasoir au secteur

Si le rasoir est à court de batterie (déchargé), et que vous n'avez pas le temps de le recharger dans la station Clean&Renew, vous pouvez aussi utiliser le rasoir branché à une prise de courant via le cordon spécial.

Nettoyage

Nettoyage automatique

Après chaque rasage, replacez le rasoir dans la station Clean&Renew et procédez comme décrit précédemment dans la rubrique « Avant le rasage ». Toutes les étapes de chargement et de nettoyage nécessaires sont automatiquement prises en charge. Pour un usage quotidien, une cartouche de nettoyage doit suffire pour environ 30 cycles de nettoyage.

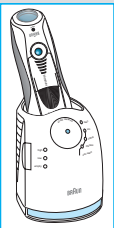
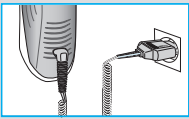
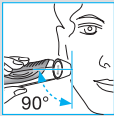
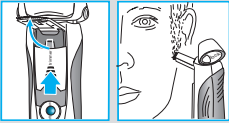
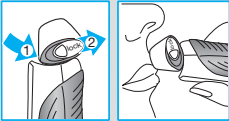
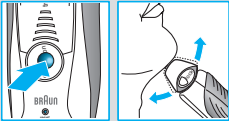

La cartouche de nettoyage hygiénique contient de l'alcool, qui, une fois la cartouche ouverte, s'évaporera automatiquement et lentement dans l'air. Toute cartouche, si elle n'est pas utilisée quotidiennement, doit être remplacée après environ 8 semaines.

La cartouche nettoiyante contient un lubrifiant qui peut éventuellement laisser quelques traces résiduelles sur la grille même après le nettoyage. Ces quelques traces résiduelles peuvent cependant être enlevées facilement, en essuyant à l'aide d'une lingette de tissu ou de papier.

Nettoyage manuel



La tête du rasoir permet un nettoyage sous l'eau courante.

Attention : débranchez le rasoir de l'alimentation électrique avant de nettoyer la tête du rasoir dans l'eau.

Le nettoyage de la tête du rasoir sous l'eau courante est une autre manière de garder le rasoir propre, en particulier en voyage :

- Mettez le rasoir sous tension (sans cordon) et rincez la tête de rasage sous l'eau courante chaude. Vous pouvez utiliser du savon liquide ne contenant pas de substances abrasives. Rincez toute la mousse et laissez fonctionner le rasoir pendant quelques secondes supplémentaires.
- Ensuite, mettez le rasoir hors tension, pressez sur le bouton de déblocage ⑨ afin de retirer la cassette Foil & Cutter ⑧ et laissez sécher.
- Si vous nettoyez régulièrement le rasoir sous l'eau, appliquez une fois par semaine une goutte d'huile à machine fine à l'extrémité de la cassette.

En variante, vous pouvez nettoyer le rasoir en utilisant la petite brosse fournie :

- Mettez le rasoir hors tension. Retirez la cassette Foil & Cutter ⑧ et tapotez-la sur une surface plane pour la vider. En utilisant la petite brosse, nettoyez l'intérieur de la tête pivotante. Cependant, ne nettoyez pas la cassette avec la petite brosse, car cela pourrait l'endommager.

Nettoyage du boîtier

De temps en temps, nettoyez le boîtier du rasoir et de la station Clean&Renew avec un chiffon humide, en particulier l'intérieur de la chambre de nettoyage où repose le rasoir.

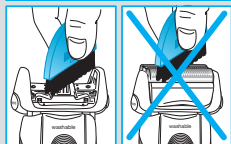
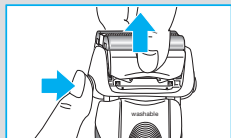
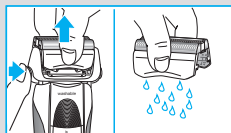
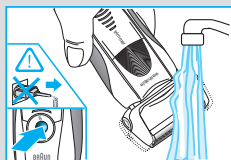

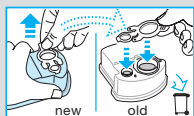

Remplacement de la cartouche de nettoyage

Après avoir appuyé sur le bouton curseur ② afin d'ouvrir le boîtier, attendez pendant quelques secondes avant de retirer la cartouche usagée pour éviter qu'elle ne goutte.

Avant de jeter la cartouche usagée, assurez-vous de fermer les ouvertures en utilisant le couvercle de la nouvelle cartouche, puisque la cartouche usagée contient de la solution de nettoyage contaminée.

Entretien de votre rasoir

Remplacement de la cassette Foil & Cutter / réinitialisation

Pour conserver des performances de rasage parfaites, remplacez la cassette Foil & Cutter ⑧ lorsque le symbole de remplacement apparaît sur l'écran du rasoir ⑭ (après environ 18 mois) ou lorsque la cassette sera usée.

Le symbole de remplacement vous rappellera au cours des 7 rasages suivants de remplacer la cassette. Au delà, le rasoir réinitialisera automatiquement son affichage.

Une fois que vous avez remplacé la cassette Foil & Cutter, utilisez un stylo bille pour pousser le bouton « reset » ⑬ pendant au moins 3 secondes afin de réinitialiser le compteur. À ce moment là, le voyant de remplacement clignote puis s'éteint lorsque la réinitialisation est terminée. La réinitialisation manuelle peut être effectuée à tout moment.

Accessoires

Disponible auprès de votre revendeur ou des centres de services Braun :

- **Cassette Foil & Cutter N° 9000**
- **Cartouche de nettoyage Clean&Renew CCR**

Informations relatives à l'environnement

Ce produit contient des batteries rechargeables. Dans un souci de protection de l'environnement, veuillez ne pas jeter le produit dans la poubelle ménagère au terme de son cycle de vie. Vous pouvez remettre ce produit au centre de service Braun ou aux points de collecte dans votre pays.



La cartouche de nettoyage peut être jetée dans la poubelle ménagère.

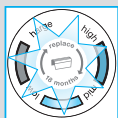

Susceptible d'être modifié sans préavis.

Ce produit est conforme aux directives européennes CEM 89/336/CEE et Faible voltage 73/23/CEE.



Pour les spécifications électriques, se référer aux inscriptions sur le bloc d'alimentation.

Garantie

Nous accordons une garantie de 2 ans sur ce produit, à partir de la date d'achat. Pendant la durée de la garantie, Braun prendra gratuitement à sa charge la réparation des vices de fabrication ou de matière en se réservant le droit de décider si certaines pièces doivent être réparées ou si l'appareil lui-même doit être échangé.

Cette garantie s'étend à tous les pays où cet appareil est commercialisé par Braun ou son distributeur exclusif.

Cette garantie ne couvre pas : les dommages occasionnés par une utilisation inadéquate, l'usure normale (par exemple, grille et bloc-couteaux) ainsi que les défauts d'usures qui ont un effet négligeable sur la valeur ou l'utilisation de l'appareil. Cette garantie devient caduque si des réparations ont été effectuées par des personnes non agréées par Braun et si des pièces de rechange ne provenant pas de Braun ont été utilisées.

Pour toute réclamation intervenant pendant la période de garantie, retournez ou rapportez l'appareil ainsi que l'attestation de garantie à votre revendeur ou à un Centre Service Agréé Braun.

Appelez au 08.10.30.97.80 (ou se référez à <http://www.braun.com/global/contact/servicepartners/europe.country.html>) pour connaître le Centre Service Agréé Braun le plus proche de chez vous.

Clause spéciale pour la France

Outre la garantie contractuelle exposée ci-dessus, nos clients bénéficient de la garantie légale des vices cachés prévue aux articles 1641 et suivants du Code civil.

Nasze wyroby spełniają najwyższe wymagania dotyczące jakości, funkcjonalności i wzornictwa. Życzymy zadowolenia z użytkowania nowej golarki marki Braun.

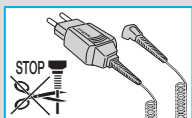

Ostrzeżenie

Golarka Pulsonic jest dostarczana wraz ze specjalnym kablem wyposażonym w wbudowany zasilacz dostarczający bezpieczne, niskie napięcie. Elementów kabla nie wolno wymieniać ani modyfikować, ponieważ grozi to porażeniem prądem elektrycznym.

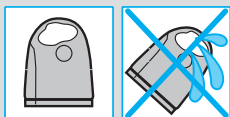

Aby uniknąć wycieku płynu czyszczącego, stację Clean&Renew należy stawiać na płaskiej i stabilnej powierzchni. Jeśli w urządzeniu znajduje się wkład z płynem czyszczącym, nie należy go odwracać do góry dnem, gwałtownie przesuwać ani w jakikolwiek sposób przewozić, ponieważ może to doprowadzić do wylania się płynu czyszczącego. Urządzenia nie należy wstawiać do szafki łazienkowej ani stawiać na wypolerowanych lub lakierowanych powierzchniach.

Wkład zawiera łatwopalny płyn i należy przechowywać go z dala od źródeł zapłonu. Wkładu nie należy wystawiać na bezpośrednie działanie promieni słonecznych ani przechowywać w pomieszczeniu dla palących lub nad kaloryferem.

Urządzenie należy przechowywać w miejscu niedostępnym dla dzieci.

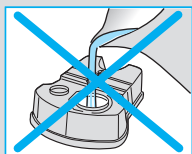

Wkładu nie wolno ponownie napełniać i należy używać wyłącznie oryginalnych wkładów wymiennych marki Braun.

Opis

Stacja Clean&Renew

- ① Wskaźnik ilości płynu czyszczącego
- ② Przycisk umożliwiający uniesienie obudowy w celu wymiany wkładu z płynem czyszczącym
- ③ Styki stacji
- ④ Przycisk «start cleaning» (rozpocznij czyszczenie)
- ⑤ Kontrolki wskaźnika programu czyszczenia
- ⑥ Gniazdo zasilania stacji
- ⑦ Wkład w płynem czyszczącym

Golarka

- ⑧ Kasecja z folią golącą i ostrzami
- ⑨ Przyciski zwalnijące kasetę
- ⑩ Przełącznik blokady głowicy golarki «lock»
- ⑪ Wysuwany trymer do dłuższego zarostu
- ⑫ Wyłącznik
- ⑬ Przycisk do resetowania «reset»
- ⑭ Wyświetlacz golarki
- ⑮ Styki golarki
- ⑯ Gniazdo zasilania golarki
- ⑰ Futerał podróźny
- ⑱ Specjalny kabel sieciowy

Przed goleniem

Przed pierwszym goleniem golarkę należy podłączyć specjalnym kablem sieciowym ⑱ do gniazdka elektrycznego lub w opisany poniżej sposób.

Uruchamianie stacji Clean&Renew

- Przy pomocy specjalnego kabla sieciowego ⑱ podłącz gniazdo zasilania stacji ⑥ do gniazdka elektrycznego.
- Naciśnij przycisk ②, aby otworzyć obudowę.
- Przytrzymaj wkład w płynie czyszczącym ⑦ na płaskiej, stabilnej powierzchni (np. na stole).
- Ostrożnie zdejmij z wkładu pokrywkę.
- Wsuń wkład w podstawkę, aż wejdzie do końca.
- Powoli zamknij obudowę i dociśnij ją, aż do zatrzaśnięcia.

Wskaźnik ① pokaże, ile płynu czyszczącego znajduje się wewnątrz wkładu:

- «high» maksymalnie 30 cykli czyszczenia
- «low» pozostało maksymalnie 7 cykli czyszczenia
- «empty» należy użyć nowego wkładu

Ładowanie i czyszczenie golarki

Umieść golarkę głowicą w dół w stacji czyszczącej. (Styki ⑮ z tyłu golarki zetkną się ze stykami stacji ③).

Jeśli będzie taka potrzeba, golarka zostanie naładowana w stacji Clean&Renew. Jednocześnie, sprawdzony zostanie poziom czystości golarki i zaświeci się jedna z kontrolerek wskaźnika programów czyszczenia ⑤:

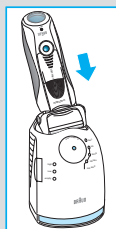
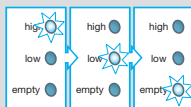
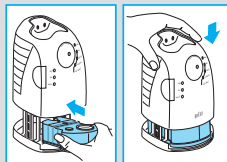
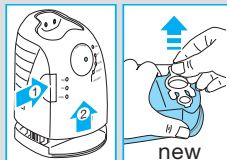
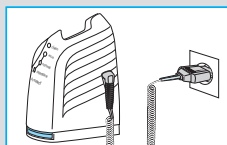

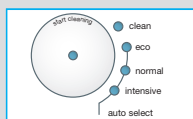

- «clean» golarka jest czysta
- «eco» golarka wymaga krótkiego czyszczenia (program ekonomiczny)
- «normal» golarka wymaga normalnego czyszczenia
- «intensive» golarka wymaga bardzo intensywnego czyszczenia

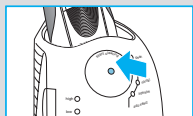

Gdy wybrany zostanie jeden z wymaganych programów czyszczenia, rozpocznie się on dopiero gdy naciśniesz przycisk «start cleaning» (rozpocznij czyszczenie) ④. **Zalecamy czyścić golarkę po każdym goleniu, co zagwarantuje najlepsze efekty golenia.**

W trakcie czyszczenia miga kontrolka właściwego programu czyszczenia. Każdy program czyszczenia obejmuje kilkanaście cykli, podczas których głowica jest przepłukiwana płynem czyszczącym a następnie suszona. W zależności od wybranego programu, całkowity czas czyszczenia wynosi od 32 do 43 minut.

Procesu czyszczenia nie należy przerywać. Należy pamiętać, że podczas suszenia golarki jej głowica może być gorąca i mokra. Po zakończeniu programu czyszczenia zaświeci się niebieska kontrolka «clean», co oznacza, że Twoja golarka jest już czysta i gotowa do użycia.

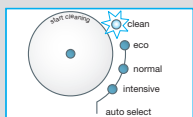

Tryb oczekiwania

Po upływie 10 minut od zakończenia cyklu ładowania lub czyszczenia stacja Clean&Renew przełącza się w tryb oczekiwania: kontrolki stacji Clean&Renew oraz wyświetlacz golarki zostają wyłączone.

Wyświetlacz golarki

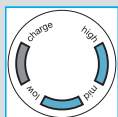

Na wyświetlaczu golarki ⑭ wyświetlany jest poziom naładowania akumulatora. Podczas ładowania lub golenia wyświetlany jest migający zielony segment. Gdy golarka jest całkowicie naładowana, oba segmenty poziomu naładowania akumulatora będą się świecić przez cały czas, pod warunkiem, że golarka będzie włączona lub podłączona do gniazdka elektrycznego.

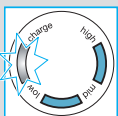

Gdy poziom naładowania akumulatora spadnie poniżej 20 proc., wyświetlony zostanie migający czerwony segment, pod warunkiem, że golarka będzie włączona. Pozostała energia wystarczy jeszcze na 2–3 golenia.

Informacje dotyczące ładowania

- Pełne ładowanie zapewnia do 50 minut golenia bez zasilania w zależności od częstotliwości golenia.
- Golarkę najlepiej jest ładować przy temperaturze otoczenia między 15 °C a 35 °C. Golarce nie wolno wystawiać na długotrwałe działanie temperatur powyżej 50 °C.

Golenie

Naciśnij włącznik ⑫, aby włączyć golarkę:

- Ruchoma głowica golarce i sprężysta folia automatycznie dopasowuje się do kształtów twarzy.
- Aby zgolić zarost w trudno dostępnych miejscach (np. pod nosem), przesunąć przełącznik blokady głowicy golarce ⑩, aby zablokować ruchomą głowicę pod właściwym kątem.
- Aby przystrzyść baki, wąsy lub brodę, wysunąć trymer do dłuższego zarostu ⑪.

Wskazówki, jak golić się dokładnie

Jeśli chcesz osiągnąć najlepsze efekty golenia, radzimy:

1. Zawsze golić się przed umyciem twarzy.
2. Trzymać golarkę przez cały czas przy skórze pod odpowiednim kątem (90°).
3. Naciągnąć skórę i golić pod włos.

Golenie przy zasilaniu z sieci

Jeśli golarca całkowicie się rozładuje lub nie masz czasu, aby ją naładować w stacji Clean&Renew, możesz się także golić po podłączeniu golarce do gniazdka przy pomocy specjalnego kabla.

Czyszczenie

Czyszczenie automatyczne

Po każdym goleniu umieść golarce z powrotem w stacji Clean&Renew i powtórz czynności opisane powyżej w sekcji «Przed goleniem». Zależnie od potrzeb, golarca zostanie automatycznie naładowana i oczyszczona. Jeśli używasz golarce codziennie, wkład z płynem czyszczącym wystarczy na około 30 cykli czyszczenia.

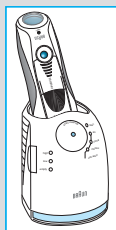
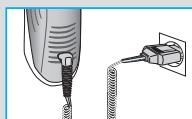
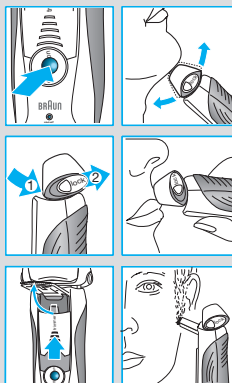

Pielęgnacyjny płyn czyszczący zawiera alkohol, który po otwarciu wkładu znacznie się powoli ulatnia w naturalny sposób w otaczającym powietrzu. Każdy wkład, jeśli golarka nie będzie używana codziennie, należy wymienić po około 8 tygodniach.

Płyn czyszczący zawiera również substancje smarujące, które po czyszczeniu mogą pozostawić ślady na ramce zewnętrznej folii. Ślady te można jednak łatwo usunąć, delikatnie ścierając je kawałkiem materiału lub chusteczką higieniczną.

Czyszczenie ręczne



Główka golarki jest przystosowana do czyszczenia pod bieżącą wodą.

Uwaga: Przed umyciem główki golarki w wodzie należy wyciągnąć wtyczkę z gniazdka sieciowego.

Oplukanie główki golarki pod bieżącą wodą to inny możliwy sposób na utrzymanie golarki w czystości, zwłaszcza podczas podróży:

- Włącz golarkę (przy wyłączonym zasilaniu z sieci) i oplucz główkę gorącą pod strumieniem gorącej wody. Możesz także użyć mydła w płynie bez środków ścierających. Spłucz resztki piany i odczekaj kilka sekund, zanim wyłączysz golarkę.
- Następnie wyłącz golarkę, naciśnij przycisk zwalnający blokadę ⑨, aby wyjąć kasetę z folią golącą i ostrzami ⑧ i poczekaj aż części wyschną.
- Jeśli regularnie czyścisz golarkę pod bieżącą wodą, raz na tydzień nasmaruj kasetę z folią i ostrzami niewielką ilością lekkiego oleju do maszyn do szycia.

Ewentualnie możesz także oczyścić golarkę dołączoną do zestawu szczoteczką:

- Wyłącz golarkę. Wyjmij kasetę z folią i ostrzami ⑧ i postukaj nią o płaską powierzchnię. Przy pomocy szczoteczki wyczyść wewnętrzną stronę ruchomej główki. Nie czyść jednak szczoteczką kasety, gdyż może je to uszkodzić.

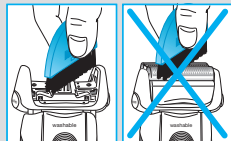
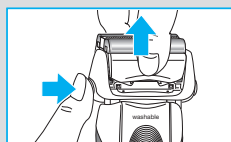
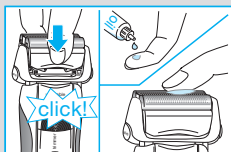
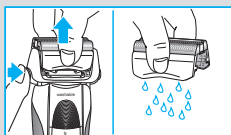
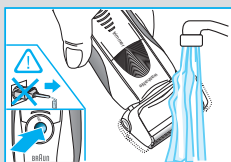

Czyszczenie obudowy

Obudowę i stację Clean&Renew, a zwłaszcza otwór, w którym umieszcza się golarkę, należy co jakiś czas oczyścić wilgotną szmatką.

Wymiana wkładu

Po naciśnięciu przycisku ② i otwarciu obudowy, odczekaj kilka sekund zanim wyjmiesz zużyty wkład.

Przed wyrzuceniem zużytego wkładu, pamiętaj, aby go szczelnie zamknąć, używając pokrywki zdjętej z nowego wkładu, ponieważ zużyty wkład zawiera zanieczyszczony roztwór płynu czyszczącego.

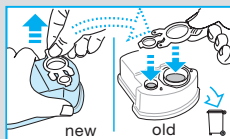

Konserwacja

Wymiana kasety z folią i ostrzami / resetowanie

Aby zapewnić 100 proc. skuteczność golenia, kasetę z folią i ostrzami ⑧ należy wymienić, gdy na wyświetlaczu golararki ⑭ pojawi się symbol informujący o potrzebie wymiany części golących (po około 18 miesiącach) lub gdy kasecja się zużyje.

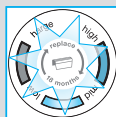

Symbol ten będzie wyświetlany podczas kolejnych 7 cykli golenia w celu przypomnienia o potrzebie wymiany kasety z folią i ostrzami. Następnie wyświetlacz golararki zostanie automatycznie zresetowany.

Po wymianie kasety z folią i ostrzami, naciśnij długopisem przycisk do resetowania ⑬ i przytrzymaj go przez co najmniej 3 sekundy, aby zresetować licznik.

W tym samym czasie kontrolka informująca o wymianie części będzie migać i zgaśnie dopiero, gdy resetowanie zostanie zakończone. Wyświetlacz można zresetować ręcznie w dowolnym momencie.



Akcesoria

Dostępne w lokalnym sklepie lub punktach serwisowych marki Braun:

- **Kasecja z folią i ostrzami** Nr 9000
- **Wkład w płynnym czyszczącym** Clean&Renew CCR



Uwagi dotyczące ochrony środowiska

Urządzenie to wyposażone jest w baterie przystosowane do wielokrotnego ładowania. Aby zapobiec zanieczyszczeniu środowiska, pod koniec okresu eksploatacji produktu nie wyrzucaj go do kosza na śmieci. Możesz pozostawić go w punkcie serwisowym marki Braun lub jednym ze specjalnych punktów zajmujących się zbiórką zużytych produktów w wybranych miejscach na terenie kraju.



Wkład po płynie czyszczącym można wyrzucić do zwykłego kosza na śmieci.

Powyższe informacje mogą ulec zmianie bez uprzedniego powiadomienia.

Produkt ten spełnia wymogi dyrektywy EMC 89/336/EEC oraz dyrektywy 73/23 EEC dotyczącej elektrycznych urządzeń niskonapięciowych.



Specyfikacje elektryczne zostały wydrukowane na specjalnym kablu sieciowym.

Warunki gwarancji

1. Procter and Gamble DS Polska sp. z o.o. gwarantuje sprawne działanie sprzętu w okresie 24 miesięcy od daty jego wydania Kupującemu. Ujawnione w tym okresie wady będą usuwane bezpłatnie, przez wymieniony przez firmę Procter and Gamble DS Polska sp. z o.o. autoryzowany punkt serwisowy, w terminie 14 dni od daty dostarczenia sprzętu do autoryzowanego punktu serwisowego.
2. Kupujący może wysłać sprzęt do naprawy do najbliższej znajdującego się autoryzowanego punktu serwisowego wymienionego przez firmę Procter and Gamble DS Polska sp. z o.o. lub skorzystać z pośrednictwa sklepu, w którym dokonał zakupu sprzętu. W takim wypadku termin naprawy ulegnie wydłużeniu o czas niezbędny do dostarczenia i odbioru sprzętu.
3. Kupujący powinien dostarczyć sprzęt w oryginalnym opakowaniu fabrycznym dodatkowo zabezpieczonym przed uszkodzeniem. Uszkodzenia spowodowane

- niedostatecznym zabezpieczeniem sprzętu nie podlegają naprawom gwarancyjnym.
4. Niniejsza gwarancja jest ważna z dokumentem zakupu i obowiązuje na terytorium Rzeczypospolitej Polskiej.
 5. Okres gwarancji przedłuża się o czas od zgłoszenia wady lub uszkodzenia do naprawy sprzętu.
 6. Naprawa gwarancyjna nie obejmuje czynności przewidzianych w instrukcji, do wykonania których Kupujący zobowiązany jest we własnym zakresie i na własny koszt.
 7. Ewentualne oczyszczenie sprzętu dokonywane jest na koszt Kupującego według cennika danego autoryzowanego punktu serwisowego i nie będzie traktowane jako naprawa gwarancyjna.
 8. Gwarancją nie są objęte:
 - a) mechaniczne uszkodzenia sprzętu spowodowane w czasie jego użytkowania lub w czasie dostarczania sprzętu do naprawy;
 - b) uszkodzenia i wady wynikłe na skutek:
 - używania sprzętu do celów innych niż osobisty użytek;
 - niewłaściwego lub niezgodnego z instrukcją użytkowania, konserwacji, przechowywania lub instalacji;
 - używania niewłaściwych materiałów eksploatacyjnych;
 - napraw dokonywanych przez nieuprawnione osoby; stwierdzenie faktu takiej naprawy lub samowolnego otwarcia sprzętu powoduje utratę gwarancji;
 - przeróbek, zmian konstrukcyjnych lub używania do napraw nieoryginalnych części zamiennych firmy Braun;
 - c) części szklane, żarówki oświetlenia;
 - d) ostrza i folie do golarek oraz materiały eksploatacyjne.
 9. Bez nazwy i modelu sprzętu, daty jego zakupu potwierdzonej pieczęcią i podpisem sprzedawcy karta gwarancyjna jest nieważna.
 10. Niniejsza gwarancja na sprzedany towar konsumpcyjny nie wyłącza, nie ogranicza ani nie zawiesza uprawnień Kupującego wynikających z niezgodności towaru z umową.

Naše výrobky jsou navrženy tak, aby splňovaly nejvyšší standard kvality, funkčnosti a designu. Doufáme, že s novým holicím strojkem Braun budete spokojeni.

Varování

Holicí systém Pulsonic, který jste si zakoupili, je vybaven speciální sadou šňůr, které mají zabudovaný zdroj bezpečného extra nízkého napětí. Nevyměňujte ani neprohazujte žádnou z částí, vystavili byste se tím riziku úrazu elektrickým proudem.

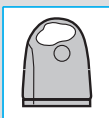
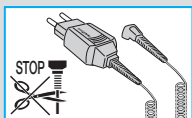

Ujistěte se, že jste umístili základnu Clean&Renew na rovný povrch, zabráníte tím úniku čisticí kapaliny. Po instalaci zásobníku čisticí kapaliny základnu nenahýbejte, nijak s ní nepohybujte ani ji nepřemísťujte, protože by z ní mohla při manipulaci vytéct čisticí kapalina. Neumísťujte stanici do koupelňové skříňky, ani ji nedávejte na leštěný či lakovaný povrch.

Zásobník čisticí kapaliny obsahuje vysoce hořlavou tekutinu, proto jej skladujte mimo zdroje zážehu. Nevystavujte jej přímému slunci ani cigaretovému dýmu, neskladujte jej nad radiátorem.

Udržujte mimo dosah dětí.

Nedolevejte do zásobníku náhradní náplň a používejte pouze originální zásobníky Braun.

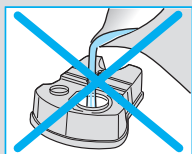

Popis

Základna Clean&Renew

- ① Displej čisticí kapaliny
- ② Tlačítko pro výměnu zásobníku
- ③ Kontakty mezi základnou a holicím strojkem
- ④ Tlačítko «start cleaning» (začátek čištění)
- ⑤ Diody čisticích programů
- ⑥ Elektrická zásuvka základny
- ⑦ Zásobník čisticí kapaliny

Holicí strojek

- ⑧ Kazeta planžety a zastříhovače
- ⑨ Tlačítko pro uvolnění kazety
- ⑩ Spínač «lock» (zámku) holicí hlavičky
- ⑪ Vystřelovací zastříhovač dlouhých vlasů
- ⑫ Přepínač Zapnuto / Vypnuto
- ⑬ Tlačítko «reset»
- ⑭ Displej holicího strojku
- ⑮ Kontakt holicího strojku do základny
- ⑯ Elektrická zásuvka holicího strojku
- ⑰ Cestovní krabička
- ⑱ Speciální sada šňůr

Před holením

Před prvním použitím musíte zapojit holicí strojek do elektrické zásuvky pomocí speciální sady šňůr ¹⁸ nebo případně postupovat dle níže uvedeného.

Instalace základny Clean&Renew

- Pomocí speciální sady šňůr ¹⁸ zapojte elektrickou zásuvku základny ⁶ do elektrické zásuvky.
- Stiskněte tlačítko pro výměnu zásobníku ² a otevřete kryt.
- Zásobník čisticí kapaliny ⁷ podržte na rovném, stabilním povrchu (např. na stole).
- Opatrně odstraňte ze zásobníku krytku.
- Zásobník zasuňte jak nejrychleji to půjde do spodní části základny.
- Pomalu zatlačte na kryt směrem dolů a tak jej zavírejte do doby než se zamkne.

Displej čisticí kapaliny ¹ ukáže kolik kapaliny je v zásobníku:

- «high» k dispozici je maximálně 30 čisticích cyklů
- «low» k dispozici zbývá maximálně 7 čisticích cyklů
- «empty» nutno instalovat nový zásobník

Nabíjení a čištění holicího strojku

Vložte hlavici holicího strojku do čisticí základny. (Kontakty ¹⁵ na zadní straně holicího strojku se spojí s kontakty ³ v čisticí základně.)

Pokud budete chtít, může základna Clean&Renew nabíjet holicí strojek. Proběhne také analýza hygienického stavu holicího strojku a na jejím základě se rozsvítí jedna z následujících diod ⁵ čisticích programů:

- «clean» holicí strojek je čistý
- «eco» je třeba provést krátké úsporné čištění
- «normal» je třeba provést běžné čištění
- «intensive» je třeba provést intenzivní čištění

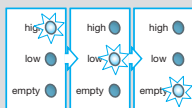
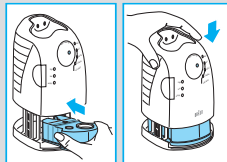
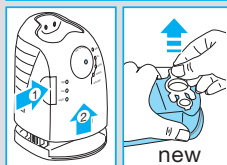
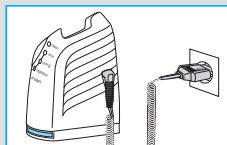

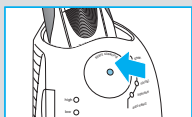

Když základna zvolí jedno z potřebných čištění, nedojde k jeho spuštění do doby, než zmáčknete tlačítko «start cleaning» ④.

Pro dosažení nejlepších výsledků holení doporučujeme provádět čištění po každém holení.

V průběhu čištění bude blikat dioda příslušného čistícího programu. Každý čistící program se skládá z několika cyklů, při kterých protéká čistící kapalina hlavicí holicího strojku. Pak se holicí strojek vysušuje tepelným sušením. V závislosti na zvoleném programu se bude celkový čas čištění pohybovat mezi 32 a 43 minutami.

Čistící programy by se neměly přerušovat. Nezapomeňte, prosím, že při sušení holicího strojku může být holicí hlavička horká a mokrá. Po ukončení programu se rozsvítí modrá dioda «clean». Váš holicí strojek je čistý a připravený na další použití.

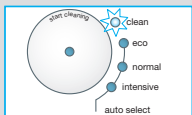

Pohotovostní režim

10 minut po dobíjení nebo ukončení čištění se základna Clean&Renew přepne do pohotovostního režimu: diody základny Clean&Renew a displeje holicího strojku zhasnou.

Displej holicího strojku

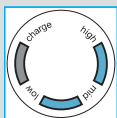

Displej holicího strojku ⑭ ukazuje úroveň nabití baterie. Při dobíjení nebo při použití holicího strojku bude příslušný bateriový segment zeleně blikat. Při plném nabití budou oba dobíjecí segmenty neustále svítit (pokud bude holicí strojek zapnutý nebo zapojený do elektrické zásuvky).

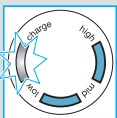

Červený segment pro nízké nabití se rozsvítí pokud poklesne kapacita baterie pod 20% (je-li holicí strojek zapnutý). Zbývající kapacita pak postačí na 2 až 3 oholení.

Informace o nabití

- Plné nabití postačí až na 50 minut bezdrátového holení. Tato doba se může lišit podle délky Vašich vousů.
- Nejvhodnější okolní teplota pro dobíjení je 5 °C – 35 °C. Dlouhodobě holicí strojek nevystavujte teplotám vyšším než 50 °C.

Holení

Pro použití holicího strojku zmačkněte přepínač Zapnuto / Vypnuto ⑫:

- Otočná hlavice holicího strojku a plovoucí planžety se automaticky přizpůsobí každé kontuře Vaší tváře.
- Při holení těžko dostupných míst (například pod nosem) přepněte spínač «lock» holicí hlavice ⑩ do zadní pozice a zamkněte otočnou hlavici do vhodného úhlu.
- Pro stříhání kotlet, kníru nebo bradky vysuňte zastříhovač dlouhých vlasů ⑪ směrem nahoru.

Tipy pro perfektní oholení

K dosažení nejlepšího výsledku holení Vám Braun doporučuje následující 3 jednoduché kroky:

1. Vždy se holte dřív než si umyjete tvář.
2. Vždy držte holicí strojek v pravém úhlu (90°) ke tváři.
3. Vypněte kůži a holte se proti směru růstu vousů.

Holení se šňůrou

Pokud máte holicí strojek vybitý a nemáte čas jej v základně Clean&Renew znovu nabít, můžete se oholit s holicím strojkem zapojeným pomocí speciální sady šňůr do elektrické zásuvky.

Čištění

Automatické čištění

Po každém oholení vraťte holicí strojek do základny Clean&Renew a postupujte jak je uvedeno výše v kapitole «Před holením».

Automaticky se tak ošetří všechny nabíjecí a čisticí komponenty. Při denním použití by měl zásobník čisticí kapaliny postačit na asi 30 čisticích cyklů.

Zásobník pro hygienické čištění obsahuje alkohol, který se bude po otevření přirozeným způsobem pomalu odpařovat do okolního vzduchu. Každý zásobník by se měl, pokud se nepoužívá denně, vyměnit po asi 8 týdnech. Zásobník čisticí kapaliny obsahuje také rubriky, které mohou na vnějším rámu planžety zanechat po čištění stopy. Tyto stopy se však dají snadno odstranit jemným otřením kapesníčkem nebo papírovým ubrouskem.

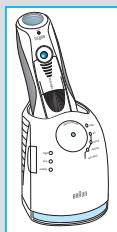
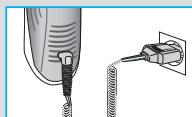
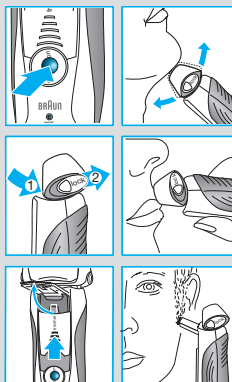

Manuální čištění



Holicí hlavici je možné umývat pod tekoucí vodou.

Upozornění: Odpojte holicí strojek od zdroje elektřiny před jeho čištěním ve vodě.

Propláchnutí holicí hlavy pod tekoucí vodou je další způsob jak udržovat holicí strojek čistý, především na cestách:

- Zapněte holicí strojek (bezdrátově) a opláchněte holicí hlavici pod horkou tekoucí vodou. Můžete použít tekuté mýdlo bez abrazivních složek. Spláchněte všechnu pěnu a nechte strojek ještě několik sekund běžet.
- Poté holicí strojek vypněte, zmáčkněte tlačítko ⑨ pro uvolnění kazety planžety a zastříhovače ⑧ a nechte je oschnout.
- Pokud čistíte holicí strojek pod vodou pravidelně, pak na vršek kazety planžety a zastříhovače aplikujte jednou týdně kapku motorového oleje.

Holicí strojek můžete případně čistit také pomocí přiloženého štětce:

- Vypněte holicí strojek. Vyměňte kazetu planžety a zastříhovače ⑧ a odložte ji na rovnou podložku. S použitím kartáče vyčistěte vnitřek otočné hlavice. Nepoužívejte však kartáč na čištění kazety, mohla by se poškodit.

Čištění krytu

Čas od času vyčistěte vlhkým hadříkem kryt holicího strojeku a základny Clean&Renew. Zaměřte se především na vnitřek čistící komory do které se zasouvá holicí strojek.

Výměna zásobníku čistící kapaliny

Po stisknutí tlačítka pro výměnu zásobníku ② a otevření krytu několik sekund počkejte – vyhněte se tak odkapávání. Pak vyjměte použitý zásobník.

Než použitý zásobník vyhodíte, uzavřete vstupní otvor pomocí víčka sejmutého z nového zásobníku – starý zásobník obsahuje kontaminovaný čistící roztok.

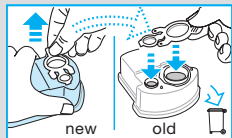
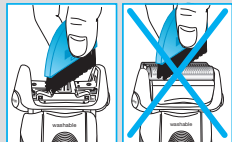
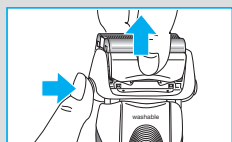
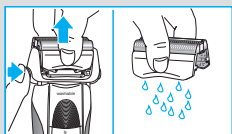
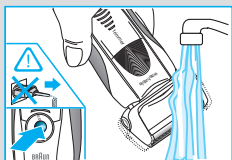

Jak udržovat holicí strojek ve špičkovém stavu

Výměna kazety planžety a zastříhovače \ reset

Abyste si při holení zachovali 100% výkon, vyměňte kazetu planžety a zastříhovače ⑧ vždy, když se na displeji holicího strojeku ⑭ rozsvítí symbol pro výměnu (po 18 měsících nebo když je kazeta opotřebená).

Symbol výměny Vám během následujících 7 holení připomene nutnost výměny kazety planžety a zastříhovače, pak se displej holicího strojeku automaticky restartuje.

Po výměně kazety planžety a zastříhovače zmáčkněte alespoň na 3 sekundy pomocí kulíčkového pera tlačítko «reset» ⑬, počítadlo se restartuje.

Při této výměně bude blikat symbol výměny, který po dokončení restartu zhasne. Manuální restart se může provádět kdykoli.

Příslušenství

Je k dispozici u Vašeho dealera nebo v servisních centrech Braun:

- **Kazeta planžety a zastříhovače č. 9000**
- **Čisticí kazeta Clean&Renew CCR**



Poznámka k životnímu prostředí

Tento výrobek obsahuje akumulátorové baterie. V zájmu ochrany životního prostředí neodkládejte prosím tento výrobek po skončení jeho životnosti do běžného domovního odpadu. Odevzdejte jej do servisního střediska Braun nebo na příslušné sběrné místo zřízené dle předpisů ve vaší zemi.



Čisticí kazetu je možno vyhazovat do komunálního odpadu.

Deklarovaná hodnota emise hluku tohoto spotřebiče je 62 dB(A), což představuje hladinu A akustického výkonu vzhledem na referenční akustický výkon 1 pW.

Může být změněno bez upozornění.

Tento přístroj odpovídá předpisům o odrušení (směrnice ES 89/336/EEC) a směrnici o nízkém napětí (73/23 EEC).



Elektrikářské speciřkace najdete v návodu na speciální sadě šňůr.

Záruka

Na tento výrobek poskytujeme záruku po dobu 2 let od data prodeje spotřebiteli. Během této záruční doby bezplatně odstraníme závady na výrobku, způsobené vadami materiálu nebo chybou výroby. Oprava bude provedena podle našeho rozhodnutí buď opravou nebo výměnou celého výrobku. Tato záruka platí pro všechny země, kam je tento výrobek dodáván řrmou Braun nebo jejím autorizovaným distributorem.

Tato záruka se nevztahuje: na poškození, vzniklá nesprávným používáním a údržbou, na běžné opotřebení (např. břitového bloku a folie), jakož i na defekty, mající zanedbatelný vliv na hodnotu a použitelnost přístroje. Záruka pozbývá platnosti, pokud byl výrobek mechanicky poškozen nebo pokud jsou opravy provedeny neautorizovanými osobami nebo pokud nejsou použity originální díly Braun. Přístroj je určen výhradně pro domácí použití. Při použití jiným způsobem nelze uplatnit záruku.

Poskytnutím záruky nejsou dotčena práva spotřebitele, která se ke koupi věci váží podle zvláštních právních předpisů.

Záruka platí jen tehdy, je-li záruční list řádne vyplněn (datum prodeje, razítko prodejny a podpis prodavače) a je-li současně s ním předložen prodejní doklad (dále jen doklady o koupi).

Chcete-li využít servisních služeb v záruční době, předejte nebo pošlete kompletní přístroj spolu s doklady o koupi do autorizovaného servisního střediska Braun. Aktualizovaný seznam servisních středisek je k dispozici v prodejnách výrobků Braun. Volejte bezplatnou infolinku 0800 11 33 22 pro informaci o nejbližším servisním středisku Braun.

O případné výměně přístroje nebo zrušení kupní smlouvy platí příslušná zákonná ustanovení. Záruční doba se prodlužuje o dobu, po kterou byl výrobek podle záznamu z opravy v záruční opravě.

Naše výrobky sú vyrobené tak, aby spĺňali tie najvyššie nároky na kvalitu, funkčnosť a dizajn. Dúfame, že budete so svojim novým holiacim strojčekom Braun spokojní.

Upozornenie

Váš holiaci systém Pulsonic je vybavený špeciálnym prevodníkom na nízke napätie (špeciálnym sieťovým káblom so sieťovým adaptérom). Žiadnu jeho časť nesmiete meniť, ani ho rozoberať, inak by mohlo dôjsť k úrazu elektrickým prúdom.

Uistite sa, že základňa čistiaceho systému Clean&Renew je položená na rovnom povrchu, aby nedochádzalo k vytekaniu čistiacej tekutiny. Keď je čistiaca náplň nainštalovaná, buďte opatrní, aby ste základňu neprevrátili, prudko s ňou nehýbali, ani ju neprenášali, pretože čistiaca tekutina sa môže z náplne vyliať. Základňu neodkladajte do kúpeľňovej skrinky, ani na vyleštený alebo lakovaný povrch.

Čistiaca náplň obsahuje vysoko horľavú tekutinu, preto ju nenechávajte blízko zdrojov ohňa. Nevystavujte ju priamemu slnku a cigaretovému dymu, a neuchovávajte ju v blízkosti tepelných telies. Udržujte mimo dosah detí.

Použitú náplň opätovne nenapĺňajte a používajte iba originálne náhradne náplne Braun.

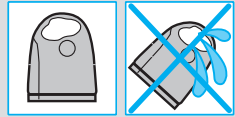
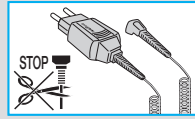

Popis

Základňa Clean&Renew

- ① Indikátor čistiacej tekutiny
- ② Tlačidlo pre výmenu náplne
- ③ Elektrické kontakty medzi základňou a strojčekom
- ④ Tlačidlo na spustenie čistenia «start cleaning»
- ⑤ Svietiace diódy čistiaceho programu
- ⑥ Elektrická zástrčka základne
- ⑦ Čistiaca náplň

Holiaci strojček

- ⑧ Nadstavec s planžetou a žiletkami
- ⑨ Tlačidlo na snímanie nadstavca
- ⑩ Spínač «lock» (uzamknutie) holiacej hlavy
- ⑪ Výsuvný zastrihávač dlhých chlpkov
- ⑫ Spínač zapnutia/vypnutia
- ⑬ Tlačidlo na vynulovanie «reset»

- ⑭ Displej holiaceho strojčeka
- ⑮ Elektrické kontakty medzi strojčekom a základňou
- ⑯ Elektrická zástrčka holiaceho strojčeka
- ⑰ Cestovné puzdro
- ⑱ Špeciálny sieťový kábel

Pred holením

Holiaci strojček musíte pred prvým použitím zapojiť do elektrickej zásuvky pomocou špeciálneho sieťového kábla ⑱ alebo postupujte alternatívne podľa nižšie uvedeného popisu.

Inštalácia základne Clean&Renew

- Pomocou špeciálneho sieťového kábla ⑱ zapojte zástrčku základne ⑥ do elektrickej zásuvky.
- Kryt otvorte stlačením tlačidla ②.
- Čistiacu náplň ⑦ položte na rovný a pevný povrch (napr. na stôl).
- Veko na náplni opatrne zložte.
- Náplň zasuňte čo možno najhlbšie do spodnej časti základne.
- Kryt opatrne zatvorte tak, že ho budete tlačiť smerom nadol, až kým sa nezavrie.

Indikátor čistiacej tekutiny ① ukazuje, aké množstvo tekutiny náplň obsahuje:

- «high» až na 30 čistiacich cyklov
- «low» až na 7 čistiacich cyklov
- «empty» je potrebná nová náplň

Nabíjanie a čistenie holiaceho strojčeka

Vložte holiacu hlavu do čistiacej základne. (Elektrické kontakty ⑮ na zadnej strane strojčeka zapadnú do elektrických kontaktov ③ čistiacej základne).

Ak je to potrebné, základňa Clean&Renew holiaci strojček nabije. Spustí sa aj analýza hygienického stavu strojčeka a rozsvieti sa jedna z týchto svietiacich diód čistiaceho programu ⑤:

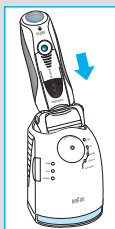
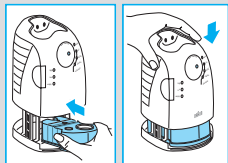
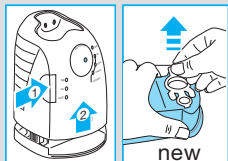
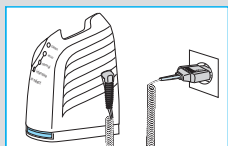

- «clean» strojček je čistý
- «eco» je potrebné krátke úsporné čistenie
- «normal» je potrebné bežné čistenie
- «intensive» je potrebné intenzívne čistenie

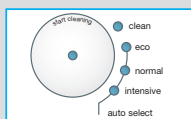

Keď základňa vyberie jeden z programov čistenia, ten sa nespustí, kým nestlačíte tlačidlo «start cleaning» ④. **Pre najlepšie výsledky holenia odporúčame strojček vyčistiť po každom holení.**

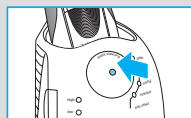

Počas čistenia bude príslušná svietiacia dióda čistiacieho programu blikať. Každý čistiaci program pozostáva z niekoľkých cyklov, kedy sa holiaca hlava strojčeka prepláchne čistiacou tekutinou a strojček sa vysuší pomocou teplého vzduchu. V závislosti od zvoleného programu sa celkový čas čistenia pohybuje od 32 do 43 minút.

Čistiaci program by sa nemal prerušovať. Nezabúdajte, že počas sušenia môže byť holiaca hlava horúca a vlhká. Po ukončení programu sa rozsvieti modrá dióda «clean». Teraz je váš holiaci strojček čistý a pripravený na ďalšie použitie.



Pokojevý režim

10 minút po ukončení nabíjania alebo čistenia sa základňa Clean&Renew vypne a prejde do pokojového režimu: svietiace diódy základne Clean&Renew a displej holiaceho strojčeka sa vypnú.

Displej holiaceho strojčeka

Displej holiaceho strojčeka ⑭ ukazuje stav nabitia batérie. Počas nabíjania alebo holenia príslušný zelený diel batérie bliká. Pri plnom nabití sa oba diely súvisle rozsvietia za predpokladu, že strojček je zapnutý alebo pripojený do elektrickej zásuvky.

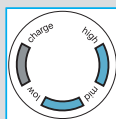

Keď je kapacita batérie menej ako 20%, rozsvieti sa červený diel signalizujúci slabé nabitie za predpokladu, že je strojček zapnutý. Zostávajúca kapacita postačí na ďalšie 2 až 3 holenia.

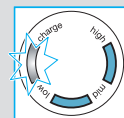

Údaje o nabíjaní

- Plne nabitá batéria zabezpečuje až 50 minút holenia bez použitia sieťového kábla. Dĺžka holenia sa môže meniť v závislosti od dĺžky vašich chĺpkov.

- Najvhodnejšia teplota okolia pre nabíjanie je medzi 5 °C až 35 °C. Holiaci strojček nevystavujte dlhodobo teplotám vyšším ako 50 °C.

Holenie

Zapnite strojček spínačom zapnutia/vypnutia ⑫:

- Výkyvná holiaca hlava a pohyblivé planžety sa automaticky prispôbujú kontúram vašej tváre.
- Pri holení ťažko dostupných miest (napr. pod nosom), posuňte spínač «lock» (uzamknutie) holiacej hlavy ⑩ do zadnej polohy, aby ste výkyvnú hlavu v určitom uhle zařoxovali.
- Na zastrihnutie bokombrád, fúzov alebo brady vysuňte výsuvný zastrihávač dlhých chĺpkov ⑪ smerom nahor.

Tipy pre najlepšie holenie

Na dosiahnutie najlepších výsledkov holenia vám Braun odporúča dodržiavať 3 jednoduché pravidlá:

1. Vždy sa holte predtým, ako si umyjete tvár.
2. Holiaci strojček držte vždy v pravom uhle (90°) k pokožke.
3. Pokožku držte napnutú a holte sa proti smeru rastu chĺpkov.

Holenie pomocou sieťového kábla

Ak sa strojček vybije a nemáte čas ho nabiť v základni Clean&Renew, môžete sa oholiť aj so strojčekom pripojeným do elektrickej zásuvky cez špeciálny sieťový kábel.

Čistenie

Automatické čistenie

Po každom holení vráťte strojček do základne Clean&Renew a ďalej postupujte podľa pokynov uvedených v časti «Pred holením». Základňa sa automaticky postará o potrebné nabíjanie a čistenie. Pri dennom používaní postačí jedna čistiaca náplň na asi 30 čistiacich cyklov. Čistiaca náplň obsahuje alkohol, ktorý sa po otvorení prirodzene a pomaly vyparuje do vzduchu. Každá náplň, ak sa nepoužíva denne,

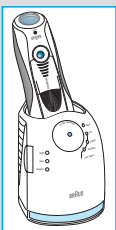
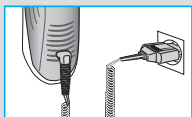
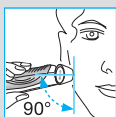
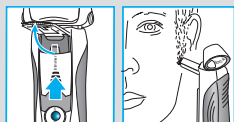
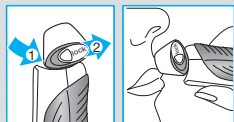
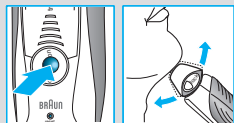

by sa mala vymeniť približne každých 8 týždňov. Čistiaca náplň obsahuje aj lubrikačné látky, ktoré môžu po čistení zanechať na vonkajšej strane planžety viditeľné stopy. Tie sa však dajú ľahko odstrániť, keď ich jemne utriete kusom látky alebo servítkou.

Manuálne čistenie



Holiacu hlavu môžete opláchnuť pod tečúcou vodou.

Upozornenie: pred čistením vo vode odpojte strojček z elektrickej siete.

Opláchnutie holiacej hlavy po tečúcou vodou je alternatívny spôsob ako udržať strojček čistý, najmä počas cestovania:

- Holiaci strojček zapnite (bez použitia sieťového kábla) a holiacu hlavu opláchnite pod teplou tečúcou vodou. Môžete použiť aj tekuté mydlo bez abrazívnych látok. Penu dôkladne opláchnite a nechajte strojček zapnutý ešte niekoľko sekúnd.
- Potom strojček vypnite, stlačte tlačidlo ⑨ a zložte nadstavec s planžetou a žiletkami ⑧ a nechajte ho uschnúť.
- Ak holiaci strojček pravidelne čistíte pod tečúcou vodou, raz do týždňa aplikujte na nadstavec s planžetou a žiletkami kvapku špeciálneho jemného oleja.

Alternatívne môžete holiaci strojček vyčistiť pomocou priloženej kefy:

- Holiaci strojček vypnite. Zložte nadstavec s planžetou a žiletkami ⑧ a vykľepte ho na rovný povrch. Kefkou vyčistíte vnútornú časť výkyvnej hlavy. Nadstavec však kefkou nečistíte, pretože by sa mohol poškodiť.

Čistenie krytu

Z času na čas umyte kryt holiaceho strojčeka a základne Clean&Renew pomocou vlhkej handričky, najmä vo vnútri čistiacej komory, kam sa vkladá holiaci strojček.

Výmena čistiacej náplne

Keď stlačíte tlačidlo ② a otvoríte kryt, niekoľko sekúnd počkajte, kým použitú náplň odstránite, aby ste zabránili kvapkaniu. Predtým, ako použitú náplň vyhodíte, sa uistite, že ste ju uzavreli pomocou veka z novej náplne, pretože použitá náplň bude obsahovať znečistený čistiaci roztok.

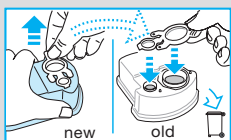
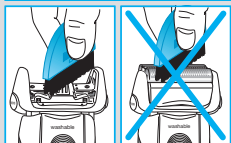
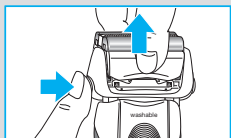
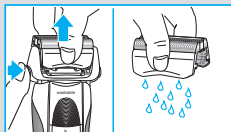
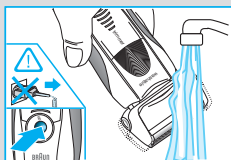

Udržanie holiaceho strojčeka v špičkovej forme

Výmena nadstavca s planžetou a žiletkami / vynulovanie displeja

Nadstavec s planžetou a žiletkami ⑧ vymeňte, keď sa na displeji strojčeka rozsvieti symbol znázorňujúci výmenu dielov ⑭ (po asi 18 mesiacoch), alebo keď sa nadstavec opotrebuje. Symbol pre výmenu dielov vám počas nasledujúcich 7 holení bude pripomínať, že nadstavec s planžetou a žiletkami je potrebné vymeniť. Potom strojček displej automaticky vynuluje.



Keď nadstavec s planžetou a žiletkami vymeníte, vynulujte displej strojčeka pomocou guľôčkového pera tak, že stlačíte tlačidlo na vynulovanie ⑬ aspoň na 3 sekundy. Indikátor pre výmenu dielov počas tohto úkonu svieti a vypne sa, keď sa vynulovanie dokončí. Manuálne vynulovanie môžete urobiť kedykoľvek.

Príslušenstvo

Dostupné u vášho predajcu alebo v servisných strediskách Braun:

- Nadstavec s planžetou a žiletkami č. 9000
- Čistiaca náplň Clean&Renew CCR



Poznámka k životnému prostrediu

Tento výrobok obsahuje akumulátorové batérie. V záujme ochrany životného prostredia nevyhadzujte zariadenie po skončení jeho životnosti do bežného domového odpadu. Odovzdajte ho do servisného strediska Braun alebo do príslušného zberného strediska zriadeného v zmysle platných miestnych predpisov a noriem.



Čistiaca náplň sa môže vyhodiť spolu s bežným odpadom domácnosti.

Deklarovaná hodnota emisie hluku tohto spotrebiča je 62 dB(A), čo predstavuje hladinu A akustického výkonu vzhľadom na referenčný akustický výkon 1 pW.

Právo na zmeny vyhradené.

Toto zariadenie vyhovuje predpisom o odrušení (smernica ES 89/336/EEC) a predpisom o nízkom napätí (smernica 73/23 EEC).



Podrobné technické údaje sa nachádzajú na špeciálnom sieťovom kábli.

Záruka

Na tento výrobok poskytujeme záruku po dobu 2 rokov odo dňa predaja spotrebiteľovi. Počas tejto záručnej doby bezplatne odstránime závady na výrobku, spôsobené vadami materiálu alebo chybou výroby a to podľa nášho rozhodnutia buď opravou alebo výmenou celého výrobku. Táto záruka platí pre všetky krajiny, kde tento výrobok dodáva firma Braun alebo jej autorizovaný distribútor.

Táto záruka sa nevzťahuje: na poškodenia, ktoré vzniknú nesprávnym používaním a údržbou, na bežné opotrebenie (napr. britového bloku a fólie) ako aj na defekty, ktoré majú zanedbateľný vplyv na hodnotu a použitie prístroja. Záruka stráca platnosť v prípade, že výrobok bol mechanicky poškodený, alebo sa uskutočnili opravy neautorizovanými osobami, alebo sa nepoužili originálne diely Braun. Prístroj je výhradne určený na domáce použitie. Pri použití iným spôsobom nie je možné záruku uplatniť.

Poskytnutím záruky nie sú ovplyvnené spotrebiteľské práva, ktoré sa ku kúpe predmetu viažu podľa zvláštnych predpisov. Záruka platí iba vtedy, ak je záručný list riadne vyplnený (dátum predaja, pečiatka predajne a podpis predavača) a zároveň s ním predložený doklad o predaji (ďalej iba doklady o zakúpení).

Ak chcete využiť servisné služby v záručnej dobe, kompletný prístroj spolu s dokladmi o zakúpení odovzdajte alebo zašlite do autorizovaného servisného strediska Braun. Aktualizovaný zoznam servisných stredísk je k dispozícii v predajniach výrobkov Braun.

Vzhľadom na prípadnú výmenu prístroja alebo na zrušenie kúpnej zmluvy platia príslušné zákonné ustanovenia. Záručná doba sa predlžuje o dobu, počas ktorej bol výrobok podľa záznamu z opravovne v záručnej opravu.

Termékeinket úgy terveztük, hogy megfeleljenek a legmagasabb szintű minőségi követelményeknek, funkcionalitásnak és design elvárásoknak. Reméljük, örömmel használja majd az új Braun borotváját.

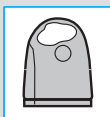
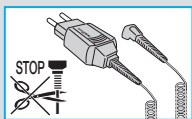

Figyelmeztetés

Az Ön Pulsonic borotva rendszerét egy speciális vezeték készlettel láttuk el, integrált biztonságos kifeszültségű rendszerrel. Semmilyen alkatrészét ne cserélje, vagy alakítsa át, ellenkező esetben áramütés veszélye állhat fenn.

Hogy elkerülje a tisztító folyadék szivárgását, bizonyosodjon meg róla, hogy a Clean & Renew egységet lapos felületre helyezte.

Amikor behelyezi a tisztító patronrt, ne mozgassa, vagy helyezze át más helyre hirtelen mozdulattal a berendezést, mert a tisztító folyadék kifolyhat a patronból. Ne tárolja fürdőszobai tükörös szekrényben, radiátor fölött vagy olyan helyen, amely fel van polírozva vagy lakozva.

A készülék rendkívül gyúlékony folyadékot tartalmaz, tartsa távol mindennemű tűzveszélyes anyagtól.

Ne tegye ki közvetlen napsugárzásnak, ne használja égő cigaretta közelében, és ne tartsa radiátor felett.

Gyermekektől tartsa távol.

Ne töltsé újra házilag a patronrt és kizárólag eredeti Braun cserepatronrt használjon.

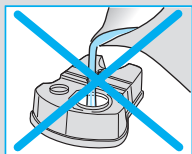

Leírás

Clean&Renew egység

- ① Tisztító folyadék kijelző
- ② Kiemelő kapcsoló patroncseréhez
- ③ Borotva kapcsolódási hely
- ④ «start cleaning» (tisztítás indítás) kapcsoló
- ⑤ Tisztító program diódák
- ⑥ Elektromos csatlakozó az egységhez
- ⑦ Tisztító patron

Borotva

- ⑧ Szita & kés kazetta
- ⑨ Kazetta kioldó kapcsoló
- ⑩ Borotva fej «lock» kapcsoló
- ⑪ Kipattanó hosszúszór-vágó
- ⑫ Be/ki kapcsoló
- ⑬ Alapállapotba kapcsoló gomb «reset»

- ⑭ Borotva kijelző
- ⑮ Borotva egység kapcsolódási hely
- ⑯ Elektromos csatlakozó a borotvához
- ⑰ Úti tartó
- ⑱ Speciális vezeték készlet

Borotválkozás előtt

A legelső használat előtt a borotvát elektromos aljzathoz kell csatlakoztatnia a speciális vezeték segítségével ⑱ vagy eljárhat az alábbiak szerint.

A Clean&Renew egység installálása

- A speciális vezeték segítségével ⑱, kapcsolja össze az egység elektromos csatlakozó részét ⑥ egy hálózati elektromos aljzattal.
- Nyomja meg a kiemelő kapcsolót ② hogy kinyíljon a burkolat.
- Tartsa a tisztító patron ⑦ lenn egy lapos, stabil felületen (pl. asztal).
- Óvatosan távolítsa el a patron zárófedelét.
- Csúsztassa be a patron az állomás aljába, egészen addig, amíg az lehetséges.
- Lassan lefelé nyomva zárja be a készülékházat, amíg az nem kattán.

A tisztító folyadék kijelző ① mutatni fogja, hogy mennyi folyadék van a patronban:

- «high» (magas) 30 tisztítási ciklushoz elegendő
- «low» (alacsony) 7 tisztítási ciklushoz elegendő
- «empty» (üres) új patron szükséges

A borotva töltése és tisztítása

Helyezze a készüléket fejjel lefelé a töltőegységbe. (A borotva hátoldalán lévő beépített borotva egység csatlakozó ⑮ ezáltal kapcsolódik a tisztítóegységhez ③).

Ha szükséges, akkor a Clean&Renew egység elkezdni tölteni a borotvát. A rendszer a borotva tisztítási státuszát is elkezd ellenőrizni és a következő tisztítási programok ⑤ közül az egyik fel fog villanni:

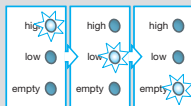
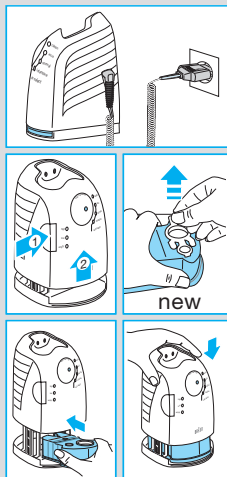

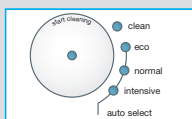

- «clean» a borotva tiszta
- «eco» rövid, gazdaságos tisztítás szükséges
- «normal» normál szintű tisztítás szükséges
- «intensive» nagy intenzitású tisztítás szükséges

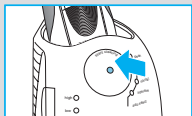

Ha az egység kiválasztotta a megfelelő tisztító programot, az csak akkor indul el, ha Ön megnyomja a «start cleaning» (tisztítás indítás) kapcsolót ④. **A legjobb borotválkozási teljesítményhez azt javasoljuk, hogy minden borotválkozás után tisztítsa meg a készüléket.**

Amíg a tisztítás folyamatban van, a megfelelő tisztítást jelző fény felvillog. Minden egyes tisztítás többféle ciklusból áll: először a tisztító folyadék keresztül áramlik a borotva fejen, majd egy forró szárító folyamat megszáritja azt. A kiválasztott tisztító program függvényében a teljes tisztítási idő 32-től 43 percig terjedhet.

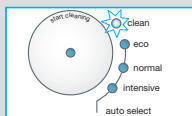

A tisztítási programot nem lehet megszakítani. Kérjük, vegye figyelembe, hogy amíg a borotva szárad, a borotva fej forró és nedves lehet. Mikor a program befejeződött, a kék «clean» (tiszt) dióda villan fel. A borotvája most tiszta és kész a használatra.

Készenléti állapot

10 perccel a töltési vagy tisztítási folyamat után, a Clean&Renew egység készenléti módba kapcsol. A diódák a Clean&Renew egységen és a borotva kijelzőn kikapcsolnak.

Borotva kijelző

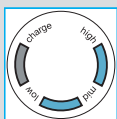

A borotva kijelző ⑭ mutatja az akkumulátor töltöttségi állapotát. Töltés vagy használat során a megfelelő zöld elem szegmens villog. Mikor teljesen fel van töltve mindkét töltési szegmens folyamatosan világít, a borotvát be lehet kapcsolni vagy a hálózathoz lehet csatlakoztatni.

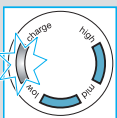

A piros alacsony töltésszint mutató szegmens villog, ha az akkumulátor kapacitása 20% alá esik. A fennmaradó kapacitás 2 vagy 3 borotválkozáshoz elegendő.

Töltési információk

- A teljes feltöltés 50 perc vezeték nélküli borotválkozási időt tesz lehetővé. Ez változhat az Ön szakáll növekedésének függvényében.

- A legalkalmasabb hőmérséklet a töltéshez: 5 °C – 35 °C. Ne tegye ki a borotváját huzamosabb ideig 50 °C-nál magasabb hőmérsékleti viszonyoknak.

Borotválkozás

Nyomja meg a be/ki kapcsolót ⑫ a borotva beindításához:

- A forgó borotva fej és a lebegő szita automatikusan követ mindenfajta arc kontúrt.
- A nehezen elérhető területek borotválásához (pl. az orr alatt), csúsztassa a borotva fej rőxáló kapcsolót ⑩ hátsó helyzetbe, hogy a mozgó fejet adott szögben rögzíthesse.
- A pajesz, bajusz és szakáll nyírásához csúsztassa a kipattanó hosszúször-vágót ⑪ felfelé.

Ötletek a tökéletes borotváláshoz

A legjobb borotválkozási eredmény eléréséhez a Braun a következő 3 lépést javasolja:

1. Mindig arcmosás előtt borotválkozzon.
2. Mindig a megfelelő szögben (90°) tartsa a borotvát az arcához.
3. Feszítse ki a bőrét és a szőrszálak növekedésével ellentétes irányban borotválkozzon.

Borotválkozás vezetékkel

Ha a borotva ereje elfogy (lemerül), és nincs ideje feltölteni azt a Clean&Renew rendszerrel, borotválkozhat úgy is, hogy a készüléket a hálózatba csatlakoztatja a speciális vezeték ssettel.

Tisztítás

Automatikus tisztítás

Minden egyes használat után tegye vissza a borotvát a Clean&Renew egységbe és a «Borotválkozás előtt» részben leírtak szerint járjon el. Ezután az összes töltési és tisztítási folyamatot automatikusan felügyeli a rendszer. Napi használat során a tisztító patron kb. 30 tisztítási ciklus elvégzéséhez elegendő. A higiénikusan tisztító patron alkoholt tartalmaz, s miután egyszer kinyitja azt, az természetes

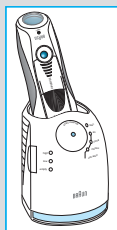
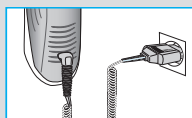
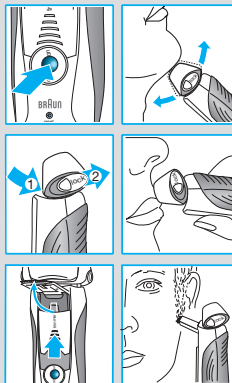

A tisztító patron cseréje

Miután megnyomta a kiengedő kapcsolót ② a borítás felnyitásához várjon pár másodpercet az elhasznált patron megmozdításával, hogy elkerülje a csöpögést.

Mielőtt kidobná az elhasznált patron, győződjön meg arról, hogy bezárta az új patron zárfedelével azt, mivel az elhasznált patron még tartalmazhat szennyező anyagot.

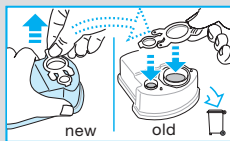

Tartsa borotváját a legjobb állapotban

A szita és a kés kazetta cseréje

Hogy fenntartsa a 100%-os borotválkozási teljesítményt, cserélje le a szita és kés kazettát ⑧, mikor a csere szimbólum megjelenik a borotva kijelzőn ⑭ (kb. 18 hónap elteltével), vagy mikor a kazetta elhasználódott.

A cserére rgyelmeztető fény emlékezteti Önt a következő 7 borotválkozás alkalmával, hogy le kell cserélni a szita és kés kazettát. Ezután a borotva automatikusan visszaállítja alapállapotba a kijelzőt.

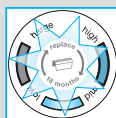

Miután kicserélte a szita és kés kazettát, egy golyóstoll segítségével nyomja meg az alapállapotba kapcsoló gombot ⑬ legalább 3 másodperc hosszan, hogy a számláló előről kezdje a mérését.

Mialatt ezt a műveletet végzi, a cserére rgyelmeztető fény villogni kezd, majd kialszik, amint az alapbeállítás megtörtént. Ez a fajta kézi beállítás bármikor elvégezhető.



Tartozékok

Megvásárolhatók a forgalmazóknál és a Braun Szervizekben:

- Szita & kés kazetta, Száma: 9000
- Tisztító patron Clean&Renew CCR



Környezetvédelmi megjegyzés

Ez a készülék újra tölthető akkumulátorral készült. A környezetszennyezés elkerülése érdekében arra kérjük, ha a készülék tönkrement ne dobja azt a háztartási szemétbe. A működésképtelen készüléket leadhatja a Braun szervizközpontban, illetve az elhasznált elemek gyűjtésére kijelölt telepeken.



A tisztító patron a hagyományos szemetesbe kidobható.

A változtatás jogát fenntartjuk.

A termék megfelel mind az EMC követelményrendszerének, amint az Európa Tanács 89/336/EEC direktívájában szerepel, mind pedig az alacsonyfeszültségről szóló előírásoknak (73/23/EEC).



Az elektromos leírás a speciális vezetékre nyomtatva olvasható.

Garancia

A Braun – ismerve termékei megbízhatóságát, készülékeire két év garanciát vállal, azzal a megkötéssel, hogy a jótállási igényt a készülék csomagolásában található Jótállási Nyilatkozatban feltüntetett Braun márkaszervizekben lehet érvényesíteni.

A garancia hatálya alól kivételt képeznek azok a meghibásodások, amelyek a készülék szakszerűtlen, vagy nem rendeltetésszerű használatára vezethetők vissza, valamint azok az apróbb hibák, amelyek a készülék értékét, vagy használhatóságát nem befolyásolják.

A garancia nem vonatkozik a gyorsan kopó, rendszeresen cserélendő tartozékokra (pl. Borotvaszita, kés, stb.)

A jótállási igény érvényesítésére vonatkozó részletes tájékoztató a készülék csomagolásában található.

Naši su proizvodi dizajnirani tako da zadovoljavaju najviše standarde kvalitete, funkcionalnosti i dizajna. Nadamo se da ćete i Vi u potpunosti uživati u upotrebi svojeg novog Braun aparata za brijanje.

Upozorenje

Vaš sustav za brijanje Pulsonic ima specijalni priključni kabel s ugrađenim sigurnosnim niskonaponskim sustavom. Nemojte mijenjati ili samostalno rukovati bilo kojim dijelom kabela, jer se tako izlažete opasnosti od strujnog udara.

Kako biste izbjegli curenje tekućine za čišćenje, Clean&Renew jedinicu postavite na ravnu, stabilnu površinu. Nemojte nagnjati, naglo pomicati ili premještati jedinicu na bilo koji način, ako je uložena patrona sa sredstvom za čišćenje. Nemojte spremati jedinicu u toaletni ormarić, ni iznad radijatora, niti na polirane ili lakirane površine.

Jedinica sadrži visoko zapaljivu tekućinu. Ne držite je u blizini zapaljivih tvari ili izvora vatre. Nemojte je izlagati izravnoj sunčevoj svjetlosti ili pušiti u blizini niti je spremajte iznad radijatora. Držati izvan dohvata djece.

Nemojte sami puniti patrone i koristite samo originalne Braunove patrone.

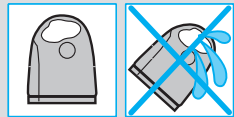
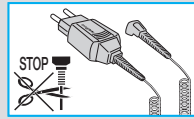

Opis

Jedinica za čišćenje Clean&Renew

- ① Lampice indikatora stanja patrone
- ② Prekidač za otvaranje kućišta jedinice u svrhu zamjene patrona
- ③ Kontakt za spajanje jedinice i aparata
- ④ Prekidač za početak čišćenja «start cleaning»
- ⑤ Lampice indikatora čistoće aparata za brijanje
- ⑥ Utičnica jedinice za čišćenje
- ⑦ Patrona sa sredstvom za čišćenje

Aparat za brijanje

- ⑧ Kasetna mrežica i blok noža
- ⑨ Gumb za otpuštanje kasete
- ⑩ Prekidač za blokiranje glave aparata za brijanje
- ⑪ Integrirani nastavak za podrezivanje dužih dlačica

- ⑫ Prekidač za uključivanje/isključivanje
- ⑬ Gumb za resetiranje «reset»
- ⑭ Zaslon aparata za brijanje
- ⑮ Kontakt za spajanje aparata i jedinice
- ⑯ Utičnica za priključni kabel
- ⑰ Putna kutija
- ⑱ Priključni kabel

Prije brijanja

Prije prve upotrebe morate spojiti aparat za brijanje s izvorom električne energije koristeći priključni kabel ⑱ ili slijedite niže navedeni postupak.

Instaliranje jedinice Clean&Renew

- Priključnim kabelom ⑱ spojite utičnicu jedinice Clean&Renew ⑥ s izvorom električne energije.
- Pritisnite prekidač za otvaranje kućišta jedinice ②.
- Patronu sa sredstvom za čišćenje ⑦ stavite na ravnu stabilnu površinu (npr. na stol).
- Pažljivo skinite poklopac patrone.
- Precizno uložite patronu u bazu jedinice.
- Polako zatvorite kućište pritiskom prema dolje.

Zaslon stanja tekućine za čišćenje ① pokazat će količinu tekućine u patroni:

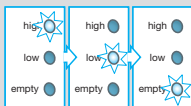

- «high» Sredstva ima dovoljno za 30 čišćenja
- «low» Sredstva ima za još maksimalno 7 čišćenja
- «empty» Treba zamijeniti patronu

Punjenje i čišćenje aparata za brijanje

Stavite aparat za brijanje glavom prema dolje u jedinicu za čišćenje (kontakti na stražnjoj strani aparata ⑮ odgovarati će onima na jedinici ③).

Ako je potrebno sustav će automatski započeti punjenje baterija aparata. Istodobno će automatski utvrditi je li aparat potrebno čistiti i zasvijetlit će jedna od četiri lampice indikatora čistoće aparata za brijanje:

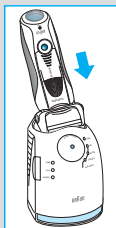

- «clean» Aparat je čist
- «eco» Eko(nomično), tj. nužno je kratko čišćenje
- «normal» Nužno je normalno čišćenje
- «intensive» Nužno je intenzivno čišćenje

Kad je sistem odabrao jedan od programa za čišćenje, čišćenje neće započeti dok ne pritisnete prekidač «start cleaning» ④. **Za najbolje rezultate preporučujemo da svoj aparat očistite nakon svakog brijanja.**

Dok traje čišćenje, svijetlit će lampica programa za čišćenje. Svako se čišćenje sastoji od nekoliko ciklusa (kada tekućina za čišćenje prolazi kroz glavu aparata) i perioda sušenja toplinom. Za potpuno čišćenje treba od 32 do 43 minute.

Proces čišćenja u Clean&Renew jedinici nije dobro prekidati. Dok se aparat suši, metalni dijelovi aparata mogu biti vrući i mokri. Kada je program završen, svijetlit će plavo svjetlo «clean». Vaš aparat je sada čist i spreman za upotrebu.

Stand-by način rada

10 minuta po završetku punjenja ili čišćenja jedinica Clean&Renew prebacuje se na stand-by način rada: isključuju se sve lampice na jedinici i zaslon na aparatu za brijanje.

Zaslon aparata za brijanje

Zaslon aparata ⑭ pokazuje stanje baterije. Za vrijeme punjenja ili korištenja aparata bljeskat će zeleni segment baterije. Kad je baterija puna pokazuju se oba segmenta baterije ukoliko je aparat za brijanje uključen ili je priključen na izvor električne energije.

Kada je aparat uključen segment s crvenim okvirom bljeskanjem označava da baterija ima manje od 20% snage. Preostali kapacitet dovoljan je za 2 do 3 brijanja.

Punjenje

- Potpuno puna baterija pruža do 50 minuta brijanja bez kabela. To može ovisiti i o rastu vaše brade.
- Najbolja temperatura za punjenje je od 5 do 35 °C. Ne izlažite aparat duže vrijeme temperaturama višima od 50 °C.

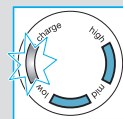
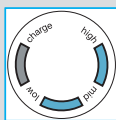
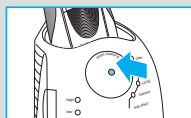
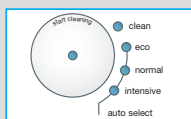

Brijanje

Pritisnite prekidač za uključivanje/isključivanje ⑫:

- Prilagodljiva glava aparata i mrežica automatski će se prilagoditi obrisima vašeg lica.
- Teže dostupna mjesta (npr. ispod nosa) brijete tako da pritisnete prekidač za blokiranje glave aparata za brijanje ⑩ koja će onda ostati pod određenim kutem.
- Zaliske, brkove ili bradu oblikujte nastavkom za podrezivanje dužih dlačica ⑪ kojeg ćete gurnuti prema gore.

Savjeti za savršeno brijanje

Za što bolje rezultate brijanja Braun preporučuje da slijedite ova 3 koraka:

1. Preporučujemo da se brijete prije umivanja.
2. Držite aparat za brijanje pod pravim kutem (90°) u odnosu na kožu.
3. Zategnite kožu i pomikajte aparat u pravcu suprotnom od smjera rasta brade.

Brijanje s priključnim kabelom

Ako su baterije prazne i nemate ih vremena napuniti u jedinici Clean&Renew, možete koristiti aparat za brijanje priključen priloženim priključnim kablom na izvor električne energije.

Čišćenje

Automatsko čišćenje

Poslije svakog brijanja, vratite aparat u jedinicu Clean&Renew i provedite postupak već opisan u odlomku «Prije brijanja». Tako ćete obaviti potrebno čišćenje i punjenje. Patrona sa sredstvom za čišćenje dovoljna je za 30 ciklusa čišćenja.

Higijensko sredstvo za čišćenje sadrži alkohol koji, nakon što se patrona otvori, s vremenom isparava. Zato patronu treba zamijeniti svakih 8 tjedana ako se aparat ne koristi svakodnevno. Patrona sadrži i sredstvo za podmazivanje koje nakon čišćenja može ostaviti tragove na vanjskom okviru mrežice. Ti se tragovi lako uklanjaju tkaninom ili mekim papirom.

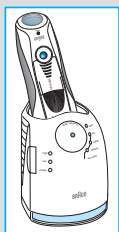
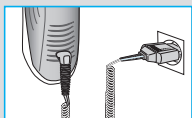
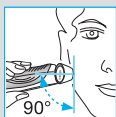
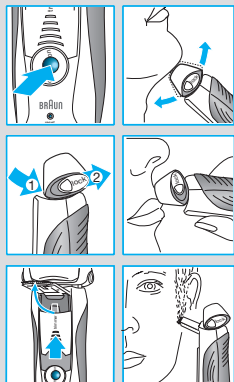

Ručno čišćenje



Glava aparata za brijanje može se čistiti pod mlazom vode iz slavine.

Upozorenje: prije čišćenja glave aparata za brijanje vodom isključite aparat iz izvora električne energije.

Čišćenje glave aparata za brijanje vodom još je jedan način čišćenja, posebno na putovanju.

- Uključite aparat za brijanje (bez kabela) i isperite glavu aparata pod vrućom tekućom vodom. Možete koristiti i tekući sapun bez abrazivnih tvari. Dobro isperite pjenu i pustite aparat neka radi još nekoliko sekundi.
- Zatim isključite aparat i pritisnite gumb za otpuštanje kasete ⑨ i pustite da se ona ⑧ osuši.
- Čistite li aparat redovno tekućom vodom jednom tjedno nanosite kap laganog ulja za podmazivanje na vrh kasete s mrežicom i blokom noža.

Aparat možete čistiti i na sljedeći način koristeći priloženu četkicu:

- Ugasite aparat za brijanje. Skinite mrežicu ⑧ i laganim tapkanjem po ravnoj površini istresite zaostale dlačice. Zatim četkicom pomno očistite unutrašnjost pokretne glave. Nemojte četkicom čistiti mrežicu i blok noža jer bi ih to moglo oštetiti.

Čišćenje kućišta

S vremena na vrijeme očistite kućište aparata i jedinice Clean&Renew vlažnom tkaninom, posebno unutar odjeljka za čišćenje u kojemu stoji aparat.

Zamjena patrone za čišćenje

Nakon što ste protisnuli gumb za otvaranje kućišta ②, pričekajte nekoliko sekundi prije no što izvadite iskorištenu patronu kako biste izbjegli kapanje.

Prije odlaganja iskorištene patrone zatvorite ju poklopcem s nove patrone, jer iskorištena patrona sadrži iskorištenu tekućinu za čišćenje.

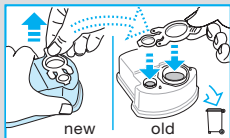
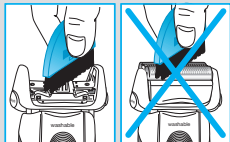
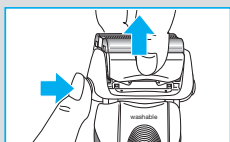
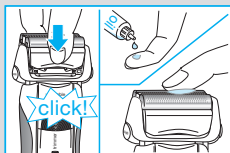
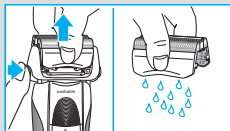
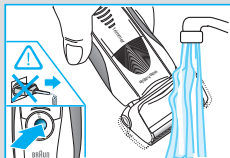

Održavanje aparata za brijanje u najboljem stanju

Zamjena kasete s mrežicom i blokom noža/resetiranje

Za uvijek najbolje rezultate čišćenja zamijenite kasetu s mrežicom i blokom noža ⑧ kad se simbol za zamjenu pokaže na zaslonu aparata ⑭ (nakon otprilike 18 mjeseci) ili kad se kasetna istroši.

Kroz slijedećih 7 brijanja simbol za zamjenu kasete podsjetit će vas da je treba zamijeniti. Nakon toga aparat će automatski resetirati zaslon.

Nakon što ste zamijenili kasetu s mrežicom i blokom noža vrhom kemijske olovke pritisnite dugme za resetiranje ⑬ najmanje 3 sekunde kako biste resetirali zaslon.

Dok to radite simbol za zamjenu bljeska i kad je resetiranje gotovo simbol nestaje. Uvijek možete ručno resetirati zaslon.

Dodaci

Dostupni kod vašeg trgovca ili u Braunovom servisnom centru.

- **Kaseta s mrežicom i blokom noža br. 9000**
- **Patrona sa sredstvom za čišćenje CCR**

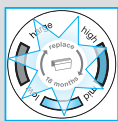

Napomena o brizi za okoliš

Ovaj uređaj dolazi s baterijama na punjenje. Kako biste zaštitili okoliš, kada se baterije u potpunosti istroše nemojte ih odlagati zajedno s kućnim otpadom. Odložiti ih možete u Braun servisnim centrima ili mjestima predviđenima za odlaganje potrošenih baterija.



Patrona se može odlagati s običnim otpadom.

Podložno promjeni bez prethodne obavijesti.

Detalji o električnoj energiji otisnuti su na specijalnom priključnom kabelu.

Jamstveni list

Jamstvo ne vrijedi za oštećenja nastala neispravnom uporabom, normalnu istrošenost (npr. mrežice ili bloka noža) i nedostatke koji samo neznatno utječu na vrijednost ili valjanost uporabe aparata.

Ovo jamstvo vrijedi u svakoj zemlji gdje su proizvodi distribuirani od strane Brauna ili službenog distributera.

Jamstvo ne vrijedi za oštećenja nastala neispravnom uporabom, normalnu istrošenost i nedostatke koji samo neznatno utječu na vrijednost ili valjanost uporabe aparata. Jamstvo prestaje kod popravka od strane neovlaštene osobe ili uporabe neoriginalnih dijelova umjesto Braun rezervnih dijelova.

Jamstvo vrijedi samo uz predočenje računa i pravilno ispunjenog jamstvenog lista.

Braunov servis možete kontaktirati na broj telefona 00 385 1 66 01 777.

Vsi naši izdelki so zasnovani tako, da njihova kakovost, funkcionalnost in oblika ustrezajo najvišjim standardom. Upamo, da boste vaš novi Braunov brivnik z veseljem uporabljali.

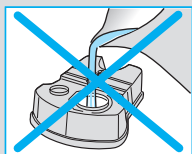
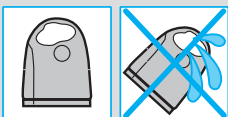
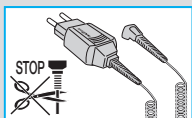

Opozorilo

Vaš brivnik je opremljen s posebnim kablom z integriranim, izjemno varnim, nizkonapetostnim napajalnikom in z omrežnim vtičem. Kabla oziroma njegovih delov ne smete spreminjati oziroma posegati vanje, sicer obstaja nevarnost električnega šoka.

Enoto Clean&Renew vedno postavite na ravno in trdno površino, da preprečite morebitno iztekanje čistilne tekočine. Ko je nameščena čistilna kartuša, enote ne smete nagibati, hitro premakniti ali prenašati, saj v nasprotnem primeru čistilna tekočina lahko izteče iz kartuše. Prav tako sistema ne smete hraniti v omarici z ogledalom ali na zloščeni oz. lakirani površini.

Kartuša vsebuje zelo vnetljivo tekočino, zato je ne hranite v bližini virov vžiga. Ne izpostavljajte je neposredni sončni svetlobi, kajenju in je ne položite na radiator. Hranite jo izven dosega otrok.

Ko se kartuša izprazni, je ne poskušajte ponovno napolniti, temveč jo zamenjajte z novo. Vedno uporabite samo originalne Braunove kartuše.

Opis

Enota Clean&Renew

- 1 Prikaz količine čistilne tekočine
- 2 Tipka za dvig ohišja za zamenjavo kartuše
- 3 Kontakti za povezavo enote z brivnikom
- 4 Tipka «start cleaning» za pričetek čiščenja
- 5 Diode za program čiščenja
- 6 Vtičnica za priključni kabel na enoti
- 7 Čistilna kartuša

Brivnik

- 8 Blok mrežice in rezil
- 9 Tipka za sprostitev bloka
- 10 Stikalo za izklop glave brivnika «lock»
- 11 Stikalo za prirezovalnik daljših dlak
- 12 Gumb za vklop/izklop
- 13 Gumb za ponovni zagon «reset»
- 14 Zaslon brivnika

- ⑮ Kontakti za povezavo enote z brivnikom
- ⑯ Vtičnica za priključni kabel na brivniku
- ⑰ Potovalni etui
- ⑱ Poseben priključni kabel

Pred britjem

Pred prvo uporabo brivnik priključite na električno omrežje s posebnim priključnim kablom ⑱, ali pa izvedite naslednji postopek:

Priključitev Clean&Renew enote

- S posebnim priključnim kablom ⑱ priključite enoto Clean&Renew ⑥ na omrežno vtičnico.
- Pritisnite na tipko za dvig ohišja enote ② in odprite ohišje.
- Kartušo ⑦ položite na ravno in trdno površino (npr. na mizo).
- Pazljivo odstranite pokrovček kartuše.
- Kartušo do konca potisnite v spodnji del enote.
- Ohišje počasi potiskajte navzdol, dokler se ne zaskoči.

Prikaz tekočine čistilne kartuše ① vam kaže, koliko čistilne tekočine je v kartuši:

- «high» v kartuši je dovolj čistilne tekočine za 30 postopkov čiščenja
- «low» količina čistilne tekočine zadostuje še za 7 postopkov čiščenja
- «empty» kartušo je potrebno zamenjati

Napajanje in čiščenje brivnika

Brivnik vstavite v enoto z glavo navzdol (kontakti ⑮ na hrbtni strani brivnika so skladni s kontakti ③ na čistilni enoti).

Sistem bo napolnil baterijo brivnika, če je to potrebno. Sistem bo tudi samodejno zaznal, ali je potrebno čiščenje in zasvetila bo ena od štirih diod prikaza programov čiščenja ⑤:

- «clean» brivnik je čist
- «eco» potrebno je kratko čiščenje
- «normal» potrebno je običajno čiščenje
- «intensive» potrebno je intenzivno čiščenje

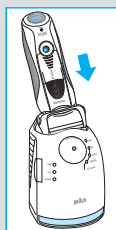
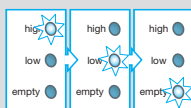
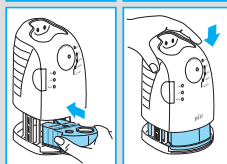
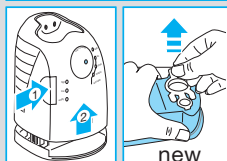
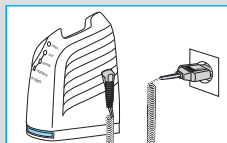

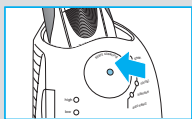

Če bo sistem izbral enega od zahtevanih programov čiščenja, se bo čiščenje pričelo šele potem, ko boste pritisnili tipko «start cleaning»

④. **Priporočamo vam, da brivnik očistite po vsaki uporabi.**

Med čiščenjem utripa ustrezna programska dioda. Vsak program čiščenja je sestavljen iz več ciklusov, med katerimi čistilna tekočina steče skozi glavo brivnika, zatem pa sledi vroče sušenje. Skupni čas čiščenja je odvisen od programa in traja od 32 do 43 minut.

Postopkov čiščenja ne smete prekinjati. Med sušenjem se lahko glava brivnika močno segreje in navlaži.

Ko je postopek končan, zasveti modra dioda, kar pomeni, da je brivnik spet čist in ga lahko uporabite.

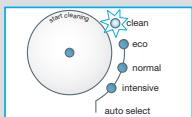

Stand by položaj

10 minut po končanem polnjenju baterije ali postopku čiščenja, enota Clean&Renew preklopi v stand-by položaj. Dioda enote Clean&Renew in zaslon brivnika ugasnejo.

Zaslon brivnika

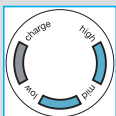

Zaslon brivnika ⑭ prikazuje stanje napolnjenosti baterije. Med polnjenjem baterije ali uporabo brivnika, zeleni indikator utripa. Ko je baterija napolnjena, svetita oba indikatorja polnjenja (če je brivnik vključen oziroma priključen na električno omrežje).

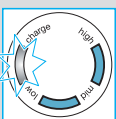

Rdeči indikator utripa, ko je kapaciteta akumulatorske baterije pod 20 % (ko je brivnik vključen). Ta kapaciteta zadošča za dva ali tri postopke britja.

Podatki o polnjenju

- Povsem napolnjena baterija omogoča do 50 minut britja brez priključne vrvic, odvisno od rasti brade.
- Najprimernejša temperatura okolice med polnjenjem baterije je med 5 in 35 °C. Ne izpostavljajte brivnika temperaturam nad 50 °C za daljše obdobje.

Britje

Pritisnite gumb on/off ⑫, da lahko začnete uporabljati brivnik:

- Gibljiva brivska glava in gibljive mrežice se samodejno prilagodijo potezam vašega obraza.
- Za britje težje dostopnih mest (npr. pod nosom) premaknite stikalo za izklop glave brivnika ⑩ nazaj, da blokirate gibljivo brivsko glavo pod določenim kotom.
- Za pirezovanje zalizcev, brkov ali brade, premaknite stikalo za pirezovanje daljših dlak ⑪ naprej.

Namigi za brezhibno britje

Najboljši rezultat boste dosegli, če se držite naslednjih treh navodil:

1. Vedno se obrijte pred umivanjem obraza.
2. Brivnik vsakič držite pod pravim kotom (90°) na kožo.
3. Rahlo napnite kožo in se brijte v nasprotni smeri rasti dlak.

Britje s priključno vrvico

Če je baterija brivnika prazna in nimate časa, da bi brivnik napolnili v enoti Clean&Renew, se lahko brijete tako, da brivnik s pomočjo posebne priključne vrvice priključite na električno omrežje.

Čiščenje

Samodejno čiščenje

Po vsakem britju brivnik postavite v enoto Clean&Renew in postopajte tako, kot je opisano v poglavju «Pred britjem». Sistem samodejno poskrbi za ustrezno polnjenje in čiščenje. Če brivnik uporabljate vsak dan, čistilna kartuša zadostuje za približno 30 postopkov čiščenja. Higienska čistilna kartuša vsebuje alkohol, ki potem, ko kartušo odprete, postopoma izhlapeva v okolico. Če kartuše ne uporabljate vsak dan, jo morate zamenjati približno vsakih 8 tednov.

Čistilna kartuša vsebuje tudi olje, ki po čiščenju lahko pusti sledove na zunanji mrežici. Zlahka jih odstranite s krpo ali papirnati robčki.

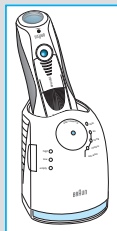
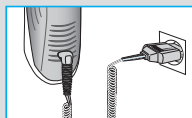
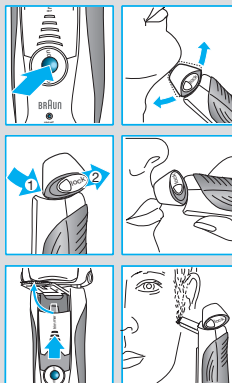

Ročno čiščenje



Brivska glava je primerna za čiščenje pod tekočo vodo.

Opozorilo: Preden brivnik očistite z vodo, izvlecite iz njega priključno vrvico.

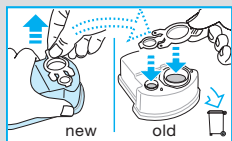
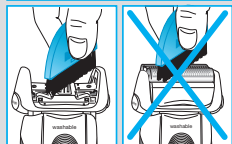
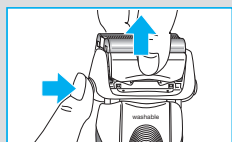
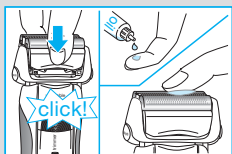
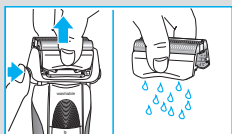
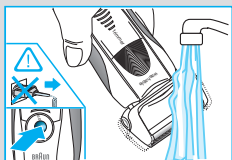

Splakovanje brivske glave pod tekočo vodo je primeren način čiščenja brivnika posebej na potovanju:

- Vključite brivnik (brez priključne vrvice) in splaknite brivsko glavo pod vročo tekočo vodo. Uporabite lahko tekoče milo brez trdih delcev. Izperite vso peno in pustite brivnik delovati še nekaj sekund.
- Nato izklopite brivnik, pritisnite tipko ⑨ za sprostitve mrežice in blok rezil ⑧ in jih pustite, da se posušijo.
- Če redno čistite brivnik pod tekočo vodo, potem enkrat tedensko nanesite kapljo lahkega strojnega olja na mrežico in blok rezil.

Druga možnost je, da brivnik očistite s priloženo ščetko:

- Izključite brivnik. Odstranite mrežico in blok rezil ⑧ in ju iztrkajte na ravni površini. S ščetko očistite notranjost gibljive glave. Bloka rezil ne smete čistiti s ščetko, ker jih lahko s tem poškodujete.

Čiščenje ohišja

Z vlažno krpo občasno očistite ohišje brivnika in enote Clean&Renew, še posebej notranjost enote, kamor je postavljen brivnik.

Zamenjave čistilne kartuše

Ko s pritiskom na tipko ② odprete ohišje enote, počakajte nekaj sekund in šele nato odstranite rabljeno kartušo. Preden odvržete staro kartušo, jo zaprite s pokrovčkom nove kartuše, ker vsebuje umazano čistilno tekočino.

Vzdrževanje brivnika v brezhibnem stanju

Zamenjava mrežice in bloka rezil / ponovni zagon

Za ohranjanje optimalnih rezultatov britja, zamenjajte mrežico in blok rezil ⑧, ko se na zaslonu ⑭ prižge simbol za zamenjavo (po približno 18 mesecih) oz. takrat, ko začneta kazati znake obrabe.

Simbol za zamenjavo vas bo na zaslonu opominjal tekom naslednjih 7 postopkov britja. Nato bo brivnik samodejno izbrisal prikaz.

Ko boste zamenjali mrežico in blok rezil, uporabite kemični svinčnik, da pritisnete na gumb za ponovni zagon ⑬ in ga držite vsaj 3 sekunde.

Medtem bo indikator zamenjave utripal in ugasnil, ko bo postopek končan. Ponovni zagon lahko ročno opravite kadarkoli.

Pribor

Na voljo pri vašem prodajalcu ali v Braunovih servisnih centrih:

- **Mrežica in blok rezil** št. 9000
- **Čistilna kartuša Clean&Renew CCR**

Vaš prispevek k varovanju okolja

Izdelek je opremljen z baterijami za ponovno polnjenje. Prosimo vas, da izdelka ob koncu njegove življenjske dobe ne odvržete skupaj z gospodinjskimi odpadki, ampak ga odnesete na Braunov servisni center oz. na ustrezno zbirno mesto in tako prispevate k varovanju okolja.



Kartušo lahko odvržete skupaj z gospodinjskimi odpadki.

Pridržujemo si pravico do sprememb.

Ta izdelek je skladen z evropskima smernicama o elektromagnetni združljivosti 89/336/EEC in nizkonapetostnih napravah 73/23/EEC.



Podatki o električnem priključku so odtisnjeni na posebnem priključnem kablu.

Garancija

Za izdelek velja dvoletna garancija, ki začne veljati z datumom nakupa. V času trajanja garancije bomo brezplačno odpravili vse napake, ki so posledica slabega materiala ali izdelave, bodisi s popravilom bodisi z zamenjavo celega izdelka.

Ta garancija velja v vsaki državi, kjer je izdelek dobavljen od BRAUN ali njegovega pooblaščenega distributerja.

Garancija ne pokriva okvar, ki so posledica nepravilne uporabe, normalne obrabe (mrežice, bloki noža,...) in tudi ne okvar, ki v zanemarljivi meri vplivajo na vrednost ali delovanje aparata. Garancija preneha veljati, če popravilo izvrši nepooblaščen oseba, oziroma če pri popravilu niso uporabljeni originalni Braunovi nadomestni deli.

Za popravilo v garancijskem roku izročite ali pošljite kompleten izdelek z računom pooblaščenemu Braunovemu servisu.

Za informacije pokličite pooblaščen servis ISKRA PRINS tel. + 386 1 476 98 00.

Ürünlerimiz yüksek kalite, fonksiyonellik ve şık dizayn ilkelerine bağlı kalınarak tasarlanmıştır. Yeni Braun tıraş makinenizden memnun kalacağınızı umarız.

Uyarı

Pulsonic tıraş makinenizde ekstra düşük voltaj için güvenlik sağlayan adaptör içeren özel kablo seti vardır. Bu setin hiçbir parçasını değiştirmeyin veya başka amaçlar için kullanmayın aksi takdirde elektrik şoku meydana gelebilir.

Temizleme sıvısının akmasını önlemek için Temizleme&Yenileme ünitesinin düz bir yüzey üzerinde konumlandırıldığından emin olunuz. Temizleme sıvısı kartuşu takılı iken, üniteyi sallamayınız, ani hareketlerle taşımaktan kaçınınız aksi takdirde kartuştaki sıvı dışarı sızabilir. Üniteyi cilalı ya da lakeli bir zemine koymaktan kaçınınız.

Temizleme&Yenileme sıvısı kartuşu alev alabilir sıvı içermektedir. Üniteyi, radiator/kalorifer gibi ısı kaynaklarının yakınına koymayınız. Direk güneş ışığına maruz bırakmayınız. Ateş kaynaklarına yaklaştırmayınız. Yanında sigara içmeyiniz. Çocukların kolay erişebilecekleri yerlere koymayınız.

Temizleme kartuşu bitince yeniden doldurmayınız. Sadece orjinal Braun temizleme kartuşu kullanınız.

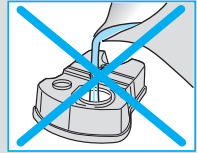
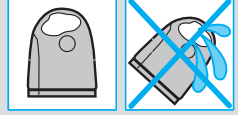
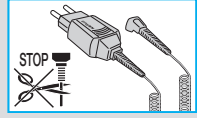

Tanımlar

Temizleme&Yenileme (Clean&Renew) Ünitesi

- ① Temizleme sıvısı göstergesi
- ② Kartuş değişimi için hazne kaldırma düğmesi
- ③ Ünite – Makine bağlantı temas noktası
- ④ «start cleaning» (temizliği başlat) düğmesi
- ⑤ Temizlik programı göstergeleri
- ⑥ Ünite şebeke elektriği soketi
- ⑦ Temizleme sıvısı kartuşu

Tıraş Makinesi

- ⑧ Elek & Kesici bıçak kaseti
- ⑨ Kaset çıkartma düğmesi
- ⑩ Tıraş başlığı «lock» (kilit) düğmesi
- ⑪ Uzun tüy düzeltici
- ⑫ Açma/Kapama düğmesi
- ⑬ «reset» (sıfırlama) düğmesi
- ⑭ Tıraş makinesi bilgi ekranı
- ⑮ Tıraş makinesi – Ünite temas noktası
- ⑯ Tıraş makinesi şebeke elektriği soketi
- ⑰ Seyahat kabı
- ⑱ Özel kablo seti

Tıraş olmadan önce

İlk kullanımdan önce tıraş makinenizi özel kablo setini ⑱ kullanarak elektrik kaynağına bağlayınız ya da aşağıdaki işlemi uygulayınız:

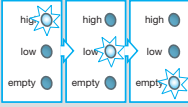
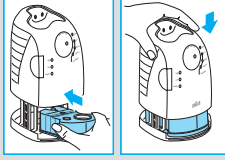
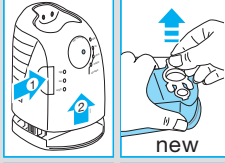
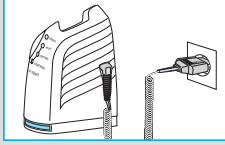

Temizleme&Yenileme Ünitesini kurmak

- Özel kablo setini ⑱ kullanarak ünitenin güç soketini elektrik kaynağına bağlayınız.
- Kaldırma düğmesine ② basarak hazneyi yukarı kaldırın.
- Temizleme sıvısı kartuşunu ⑦ düz ve sabit bir yüzey üzerine koyunuz (örn. Masa).
- Kartuşunun kapağını dikkatlice açınız.
- Kartuşu, daha önce açtığınız temizleme ünitesi haznesine sürünüz.
- Üniteyi kilitleme sesini duyana kadar yavaşça aşağıya doğru iterek hazneyi kapatınız.

Temizleme sıvısı göstergesi ① kartuşta ne kadar sıvı olduğunu gösterecektir:

- «high» azami 30 temizlik işlemi yapılabilir
- «low» azami 7 temizlik için yeterli sıvı kaldı
- «empty» yeni kartuş ile değiştirin

Tıraş makinesini temizleme ve şarj etmek

Tıraş makinesini temizleme ünitesine tıraş başlığı aşağıda olacak şekilde yerleştirin. (Tıraş makinesinin arka tarafındaki noktalarla ⑮ temizleme ünitesindeki noktalar ③ birbirleriyle temas edeceklerdir).

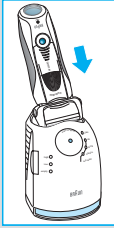

Gerekli olduğu takdirde, Temizleme&Yenileme Ünitesi makineyi şarj etmeye başlayacaktır. Makinenin hijyen durumu ünite tarafından analiz edilecek ve uygun olan temizlik programının ışığı ⑤ yanacaktır:

- «clean» tıraş makinesi temizdir
- «eco» kısa-ekonomik temizlik programı uygulanacaktır
- «normal» normal temizlik programı uygulanacaktır
- «intensive» yoğun temizlik programı uygulanacaktır



Eğer ünite gerekli programlardan birini seçerse, «start cleaning» (temizliği başlat) ④ düğmesine basmadığınız sürece işleme başlamayacaktır.

En iyi tıraş performansı için her tıraştan sonra temizlik uygulamanızı tavsiye ederiz.

Temizlik programı uygulamada olduğu müddetçe programa ait gösterge ışığı yanıp sönecektir. Her temizlik programının, sıvının tıraş başlığına püskürtüldüğü belirli sayıda döngüleri vardır ve sonrasında kurutma işlemi vasıtasıyla tıraş makinesi kurutulur. Seçilen temizlik programına bağlı olarak, toplam temizlik işlemi 32 ile 43 dakika arasında değişen zamanlarda sonlanır.

Temizlik programı yarıda kesilmemelidir. Lütfen, kurutulma işlemi sırasında tıraş makinesinin hala sıcak ve ıslak olabileceğini unutmayınız. Program bittiği zaman, mavi «clean» göstergesi yanmaya başlayacaktır. Artık tıraş makineniz temiz ve kullanıma hazırdır.

Bekleme modu

Şarj ya da temizleme seansının tamamlanmasından 10 dakika sonra Temizleme&Yenileme ünitesi bekleme moduna geçer. Ünite ve tıraş makinesi üzerindeki tüm göstergeler söner.

Tıraş Makinesi Bilgi Ekranı

Tıraş makinesi bilgi ekranı ⑭ pilin şarj durumunu gösterir. Şarj olurken ya da tıraş makinesi kullanıldıkça yeşil renkteki pil şarj gösterge bölmeleri şarj durumunu göstermek için yanıp sönmüyor olacaktır. Tamamen şarj olduğunda her iki şarj bölmesi de sürekli yanar duruma geçecektir.

Makine çalışır durumda iken, pil şarj kapasitesi %20'nin altına indiğinde kırmızı renkli düşük şarj gösterge bölmesi yanmaya başlar. Bu durum, pilde 2-3 tıraş için yetecek kadar güç kaldığı anlamına gelir.

Şarj ile ilgili bilgiler

- Tam bir şarj işlemi yaklaşık 50 dakikalık kablosuz kullanım imkanı sağlayacaktır. Sakal uzunluğunuza göre bu süre değişebilir.
- Şarj için en uygun ortam sıcaklık aralığı 5 °C to 35 °C arasındadır. Tıraş makinenizi uzun süre 50 °C nin üzerindeki sıcaklıklara maruz bırakmayınız.

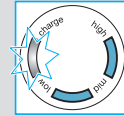
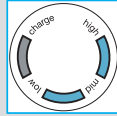
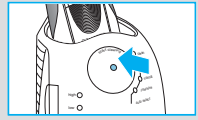

Tıraş olma

Tıraş makinesi çalıştırmak için açma/kapama düğmesine ⑫ basınız:

- Oynar tıraş başlığı ve elekler yüzünüzün kıvrımlarına hemen uyum sağlamaya başlayacaktır.
- Tıraş edilmesi zor bölgeleri (örn. Burun altı) tıraş etmek için, başlık üzerindeki «lock» düğmesini geriye iterek başlığı sabitleyebilirsiniz.
- Favori, bıyık ve sakalları düzeltmek için uzun tüy düzelticiyi ⑪ yukarı doğru sürerek aktif hale getiriniz.

Mükemmel tıraş için ipuçları

En iyi sonuç için, Braun 3 basit noktayı unutmanızı tavsiye eder:

1. Her zaman yüzünüzü yıkamadan önce tıraş olun.
2. Tıraş makinesini sürekli cildinize 90° açı yapacak şekilde tutun.
3. Tıraş olurken cildinizi gerin ve sakallarınızın uzama yönünün tersine doğru hareket ettirin.

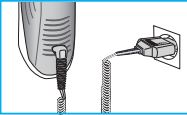
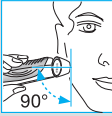

Kabloyu kullanarak tıraş olmak

Eğer tıraş makinenizin pilinin şajı bitirse ve makinenizi Temizleme&Yenileme ünitesinde şarj etmek için vaktiniz yoksa özel kablo setini kullanarak şebeke elektriği ile de tıraş olabilirsiniz.

Temizlik

Otomatik temizlik

Her tıraştan sonra, makineyi Temizleme&Yenileme ünitesine koyun ve «Tıraş olmadan önce» bölümünde anlatılan işlemleri tekrarlayın. Bu sayede tüm şarj ve temizlik gereklilikleri yerine getirilir. Her gün kullanıldığında, temizleme kartuşu 30 temizlik işlemi için yeterli olacaktır.

Kartuş içindeki hijyenik temizleme sıvısı bir miktar alkol içermektedir. Bu sebeple açıldıktan sonra belli bir süre içinde buharlaşarak havaya karışacaktır. Kartuş, her gün kullanılsa dahi 8 haftalık aralıklarda değiştirilmelidir.

Temizleme sıvısı aynı zamanda temizlik işlemi sonrasında elek çerçevesi üzerinde iz bırakabilecek kayganlaştırıcı da içerir. Tamamen doğal

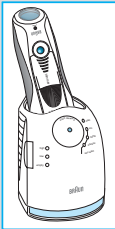

ve zararsız olan bu izler arzu edildiğinde temiz bir bez ya da peçete ile silinebilir.

Manual cleaning



Tıraş başlığı musluk altında su ile yıkanmaya uygundur.

Uyarı: Tıraş başlığını su altında yıkamadan önce makinenin prize bağlı olmadığından emin olunuz.

Tıraş başlığını akan su altında yıkamak özellikle seyahatleyen tıraş makinenizi temiz tutmak için alternatif bir yoldur:

- Makineyi kablosuz olarak çalıştırın ⑫ ve başlığı sıcak musluk suyu altında durulayın. Yoğun partiküller içermeyen sıvı sabun da kullanabilirsiniz. Bu durumda köpüklerin tamamen temizlenmesini sağlayın ve makineyi birkaç saniye daha boşta çalıştırın.
- Daha sonra, makineyi kapatın ve kaset çıkartma düğmesine ⑨ basarak elek bıçak kasetini ⑧ çıkartın ve kurumaya bırakın.
- Eğer tıraş makinenizi sürekli olarak su altında temizliyorsanız, haftada bir elek bıçak kaseti üzerine 1-2 damla ince makine yağı damlatınız.

Alternatif olarak tıraş makinenizi birlikte sunulan temizleme fırçasıyla da temizleyebilirsiniz:

- Tıraş makinesini kapatın. Elek bıçak kasetini ⑧ çıkartın ve düz bir yüzeye yavaşça vurarak sakalların dökülmesini sağlayın. Fırçayı kullanarak tıraş başlığının iç haznesini temizleyin ama elek bıçak kasetini kesinlikle fırça ile temizlemeyin, eleklere ve bıçaklara zarar verirsiniz.

Gövdenin temizlenmesi

Zaman zaman, tıraş makinesi gövdesini, Temizleme&Yenileme ünitesini ve özellikle tıraş makinesinin içine yerleştirildiği bölmeyle nemli bir bez ile siliniz.

Temizleme sıvısı kartuşunu değiştirmek

Kaldırma düğmesine ② basarak kartuş haznesini açtıktan sonra kartuşu çıkarmadan önce birkaç saniye bekleyerek olası damlaların etrafa akmasını engelleyin.

Çeşitli mikrop ve bakteriler içerebileceğinden, kullanılmış kartuşu çöpe atarken, yeni takacağınız kartuşun kapağını kullanarak pislenmiş temizleme sıvısının etrafa akmasını önleyiniz.

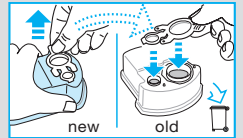
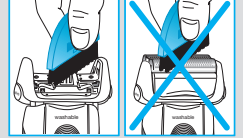
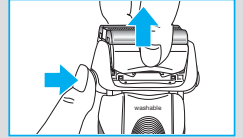
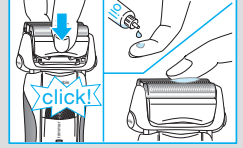
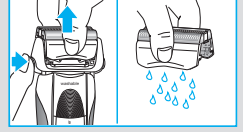
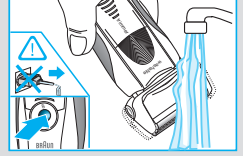

Tıraş makinenizi her zaman en üst düzeyde tutmak için



Elek bıçak kasetini değiştirmek

Tıraş performansını her zaman %100 korumak için elek-bıçak kasetini ⑧ ekran üzerinde değiştirme sembolü çıktığında ⑭ veya her 18 ayda bir değiştiriniz.

Değiştirme sembolü sonraki 7 tıraş boyunca size elek-bıçak değişim zamanının geldiğini, hatırlatmak üzere ekranda kalacaktır. Daha sonra makine otomatik olarak ekran görüntüsünü sıfırlar.

Elek-bıçak kasetini değiştirdikten sonra, ince uçlu bir kalem kullanarak sıfırlama düğmesine ⑬ 3 saniye süreyle basarak sistemi sıfırlayınız. Bu işlemi yaptığınızda, değiştirme ışığı yanıp söner ve sıfırlama tamamlanır. Manuel sıfırlama işlemi her zaman yapılabilir.

Aksesuarlar

Braun yetkili servislerinde:

- Elek-Bıçak kaseti No.9000
- Temizleme kartuşu Clean&Renew CCR

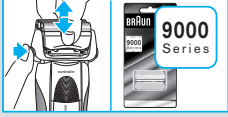

Çevre ile ilgili uyarılar

Bu ürün şarj edilebilir piller içermektedir. Çevremizi korumak adına, lütfen kullanım ömrünün sonunda makinenizi evsel atıklarla beraber yok etmeyiniz. Yetkili Braun servislerine götürünüz ya da ülke yasalarına göre belirlenmiş toplama merkezlerine bırakınız.



Temizleme sıvısı kartuşu evsel atıklarla beraber yok edilebilir.

Bu bilgiler, bildirim yapılmadan değiştirilebilir.

Özel kablo setinin üzerinde elektrikle ilgili ayrıntılar yer almaktadır. Bakanlıkça tespit ve ilan edilen kullanım ömrü yedi yıldır.

Üretici firma ve CE işareti uygunluk değerlendirme kuruluşu:

Braun GmbH
Frankfurter Straße 145
61476 Kronberg / Germany
☎ (49) 6173 30 0
Fax (49) 6173 30 28 75

Наши изделия разработаны в соответствии с самыми высокими стандартами качества, функциональности и дизайна. Мы уверены, что Вы останетесь довольны новой бритвой от фирмы Braun

Предупреждение

Ваша бритвенная система Pulsonic комплектуется шнуром с вмонтированным безопасным блоком питания сверхнизкого напряжения. Во избежание поражения электрическим током запрещается заменять или модифицировать любые части бритвенной системы.

Во избежание утечки чистящей жидкости размещайте автоматическое устройство чистки и подзарядки Clean&Renew на плоской и устойчивой поверхности.

Не допускайте опрокидывания, резкого перемещения или транспортировки устройства чистки и подзарядки Clean&Renew при установленном чистящем картридже. Не помещайте устройство чистки и подзарядки Clean&Renew в зеркальном шкафу, не ставьте на полированные или лакированные поверхности.

В картридже для устройства чистки и подзарядки Clean&Renew находится легковоспламеняющаяся чистящая жидкость. Держите его вдали от источников возгорания. Не подвергайте воздействию прямых солнечных лучей и не храните над радиаторами. Курение вблизи запрещено. Держите его в недоступном для детей месте.

Не заправляйте картридж. Используйте только оригинальный сменный картридж Braun.

Описание

Автоматическое устройство чистки и подзарядки Clean&Renew

- ① Дисплей уровня чистящей жидкости
- ② Кнопка замены картриджа
- ③ Соединительные контакты устройства чистки и подзарядки Clean&Renew и бритвы
- ④ Кнопка «Начать чистку» (start cleaning)
- ⑤ Дисплей программы чистки
- ⑥ Разъем подключения устройства чистки и подзарядки Clean&Renew к электросети
- ⑦ Чистящий картридж

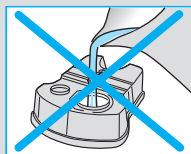
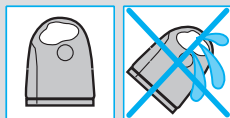
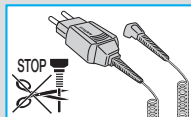

Бритва

- ⑧ Кассета (бреющая сетка + режущий блок)
- ⑨ Кнопки съема кассеты
- ⑩ Кнопка блокировки плавающей бреющей головки «lock»
- ⑪ Откидной триммер для длинных волос
- ⑫ Кнопка Включения / Выключения
- ⑬ Кнопка перезагрузки «reset»
- ⑭ Дисплей бритвы
- ⑮ Соединительные контакты бритвы и устройства чистки и подзарядки Clean&Renew
- ⑯ Разъем подключения бритвы к электросети
- ⑰ Дорожный футляр
- ⑱ Шнур питания

До бритья

Перед первым использованием подключите бритву к электросети с помощью шнура питания ⑱ или следуйте инструкциям приведенным ниже.

Установка автоматического устройства чистки и подзарядки Clean&Renew

- С помощью шнура питания ⑱ подключите разъем устройства чистки и подзарядки Clean&Renew ⑥ к электросети.
- Нажмите на кнопку замены картриджа ② для открытия корпуса.
- Поместите чистящий картридж ⑦ на плоскую, устойчивую поверхность (например, на стол).
- Осторожно снимите заглушку картриджа.
- Плавно поместите картридж в основание устройства чистки и подзарядки Clean&Renew до упора.
- Медленно закройте корпус устройства чистки и подзарядки Clean&Renew, надавив на него до щелчка.

Дисплей уровня чистящей жидкости ① покажет уровень жидкости в картридже:

- «high» до 30 циклов чистки
- «low» осталось примерно на 7 чисток
- «empty» необходим новый картридж

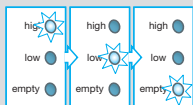
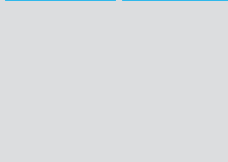
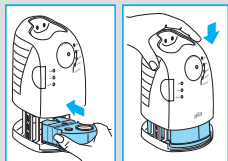
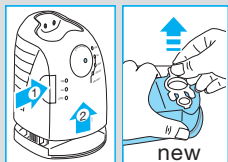
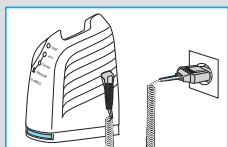

Зарядка и чистка бритвы

Поместите бритву бреющей головкой вниз в устройство чистки и подзарядки Clean&Renew (соединительные контакты ⑮ на тыльной стороне бритвы будут соответствовать контактам на устройстве ③).

Теперь при необходимости будет осуществляться зарядка бритвы. Устройство чистки и подзарядки Clean&Renew производит анализ на уровень загрязнения бритвы, результат анализа отображается включением одного из индикаторов дисплея программы чистки ⑤:

- «clean» бритва чистая
- «eco» требуется экономичная, т.е. кратковременная чистка
- «normal» требуется нормальная чистка
- «intensive» требуется интенсивная чистка

В случае выбора системой одной из программ чистки, для ее запуска необходимо нажать кнопку «start cleaning» ④.

Рекомендуется проводить чистку после каждого бритья.

В процессе чистки индикатор соответствующей программы чистки будет мигать. Каждая программа чистки состоит из нескольких циклов, при которых чистящая жидкость пропускаяется через бреющую головку бритвы и включается процесс горячей сушки. Общее время чистки зависит от выбранной программы и в среднем составляет от 32 до 43 минут.

Процесс чистки бритвы устройством чистки и подзарядки Clean&Renew не должен прерываться. Во время сушки бритвы бреющая головка может нагреться. После завершения программы загорается голубой индикатор «clean». Теперь бритва полностью очищена и подготовлена к последующему использованию.

Режим ожидания

Через 10 минут после окончания процесса зарядки и чистки устройство Clean&Renew переключается в режим ожидания: Индикаторы устройства и бритвы выключаются.

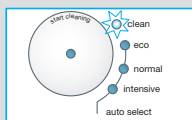
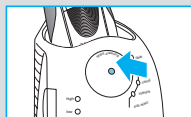
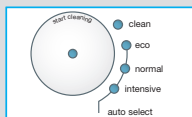
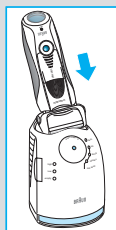

Дисплей Бритвы

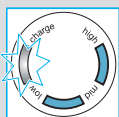
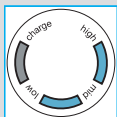

Дисплей бритвы ⁽¹⁴⁾ показывает уровень зарядки аккумулятора. Во время зарядки или во время использования бритвы, соответствующий зеленый сегмент зарядки начнет мигать. При полной зарядке оба сегмента зарядки будут постоянно гореть при условии включенной или подключенной бритвы к электросети.

Красный сегмент низкого уровня зарядки загорается при снижении уровня зарядки аккумулятора за 20% при условии включенной бритвы. Заряда аккумулятора хватит на 2 – 3 процесса бритья.

Информация по зарядке

- Полная зарядка аккумулятора обеспечивает до 50 минут автономной работы бритвы. Время автономной работы может изменяться в зависимости от густоты щетины.
- Оптимальный диапазон температуры воздуха для зарядки бритвы от 5 °C до 35 °C. Не подвергайте бритву воздействию температуры свыше 50 °C в течение длительного времени.

Бритье

Нажмите кнопку Включения / Выключения ⁽¹²⁾ для управления бритвой:

- Плавающая бреющая головка и плавающие бреющие сетки автоматически приспосабливаются к контурам Вашего лица.
- Для бритья труднодоступных участков (например, под носом) передвиньте кнопку блокировки плавающей бреющей головки ⁽¹⁰⁾ в дальнее положение для блокировки головки под углом.
- Для подравнивания бакенбардов, усов и бороды, движением вверх, включите откидной триммер для длинных волос ⁽¹¹⁾.

Рекомендации для чистого бритья

Для достижения лучших результатов во время бритья Braun рекомендует следовать 3 простым шагам:

1. Всегда брейтесь до умывания.
2. Всегда держите бритву под прямым углом (90°) к коже.
3. Слегка натягивайте кожу и перемещайте бритву в направлении против роста волос.

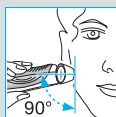
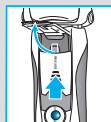
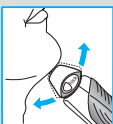

Бритье при подключении к электросети

Если бритва полностью разряжена, и у вас нет времени на зарядку с помощью устройства чистки и подзарядки Clean&Renew, вы можете использовать бритву, подключив ее к электросети с помощью шнура питания.

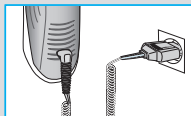

Чистка

Автоматическая чистка

После каждого бритья помещайте бритву в устройство чистки и подзарядки Clean&Renew и выполняйте действия, указанные в разделе «До бритья». При этом осуществляется необходимая зарядка и чистка. При ежедневном использовании картриджа хватает примерно на 30 циклов чистки.

Гигиеническая чистящая жидкость содержит алкоголь, который после вскрытия картриджа начинает медленно испаряться в окружающую атмосферу. При не ежедневном использовании картридж следует заменять примерно через 8 недель.

Чистящая жидкость также содержит смазывающие средства, которые могут оставлять небольшие разводы на внешней стороне рамки бреющей сетки. Эти разводы очень легко убираются мягкой материей или бумажной салфеткой.

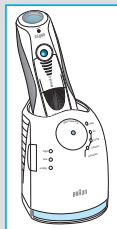

Ручная чистка



Возможна чистка бреющей головки под струей воды.

Внимание: Отсоедините бритву от источника электроэнергии перед чисткой под струей воды.

Чистка бритвы под струей воды – это альтернативный способ поддержания гигиены бритвы, особенно во время путешествий:

- Включите бритву ¹² (без подключения к электросети) и промойте бреющую головку под струей горячей воды. Также можно использовать жидкое мыло без абразивных субстанций. Смойте остатки пены и на несколько секунд включите бритву.
- Выключите бритву и нажмите кнопки съема кассеты ⁹. Снимите кассету (бреющая сетка + режущий блок) ⁸ и оставьте просохнуть.
- При регулярной чистке бритвы под струей воды, необходимо раз в неделю наносить каплю машинного масла на верхнюю часть кассеты (бреющая сетка + режущий блок).

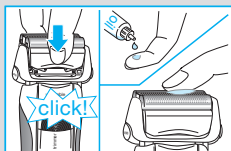
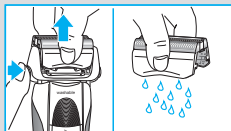
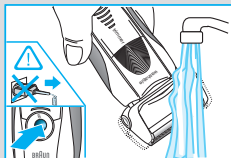

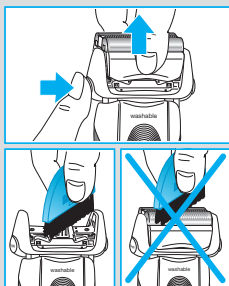

В качестве альтернативы, Вы можете чистить бритву щеточкой, входящей в комплект:

- Отключите бритву. Снимите кассету (бреющая сетка + режущий блок) ^⑧ и постучите ей по плоской поверхности. С помощью щеточки очистите внутреннюю поверхность плавающей головки бритвы. При этом не очищайте кассету щеточкой, поскольку это может ее повредить.

Чистка корпуса

Периодически очищайте корпус бритвы и устройство чистки и подзарядки Clean&Renew влажной тканью, особенно внутреннюю поверхность устройства, в которую помещается бритва.

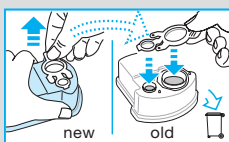

Замена картриджа

После нажатия на кнопку замены картриджа ^② для открытия корпуса устройства чистки и подзарядки Clean&Renew, подождите несколько секунд перед удалением использованного картриджа во избежание распыливания.

Прежде чем выкинуть использованный картридж, закройте его отверстие с помощью заглушки от нового картриджа, так как использованный картридж содержит остатки загрязненной чистящей жидкости.

Поддержание эффективности работы бритвы

Замена кассеты (бреющая сетка + режущий блок) / Перезагрузка

Для поддержания 100% эффективности работы бритвы производите замену кассеты (бреющая сетка + режущий блок) ^⑧. Замену рекомендуется производить при включении индикатора замены на дисплее бритвы ^⑭ (примерно каждые 18 месяцев) или по мере износа.



Индикатор замены будет напоминать вам в течение последующих 7 сеансов бритья о необходимости замены кассеты (бреющая сетка + режущий блок). После этого показания дисплея бритвы будут автоматически сброшены.

После замены кассеты (бреющая сетка + режущий блок), используя шариковую ручку, нажмите на кнопку перезагрузки ¹³ и удерживайте не менее 3 секунд для сброса счетчика.

При этом индикатор замены мигает и выключается после окончания сброса. Ручной сброс можно произвести в любое время.

Аксессуары

Представлены в магазинах бытовой техники или в Сервисных центрах Braun:

- **Кассета** (бреющая сетка + режущий блок) No 9000
- **Чистящий картридж Clean&Renew CCR**



Содержание может быть изменено без предварительного уведомления.



Данное изделие соответствует всем требуемым европейским стандартам безопасности и гигиены.

Сделано в Германии, Браун ГмбХ, Braun GmbH, Waldstr. 9, 74731 Walldurn, Germany

Электрические спецификации смотрите на специальном шнуре.

Гарантийные обязательства фирмы BRAUN

Для всех изделий мы даем гарантию на два года, начиная с момента приобретения изделия.

В течение гарантийного периода мы бесплатно устраним путем ремонта, замены деталей или замены всего изделия любые заводские дефекты, вызванные недостаточным качеством материалов или сборки.

В случае невозможности ремонта в гарантийный период изделие может быть заменено на новое или аналогичное в соответствии с Законом о защите прав потребителей.

Гарантия обретает силу только если дата покупки подтверждается печатью и подписью дилера (магазина) на последней странице оригинальной инструкции по эксплуатации BRAUN, которая является гарантийным талоном.

Эта гарантия действительна в любой стране в которую это изделие поставляется фирмой

BRAUN или назначенным дистрибьютором и где никакие ограничения по импорту или другие правовые положения не препятствуют предоставлению гарантийного обслуживания. Осуществление гарантийного обслуживания не влияет на дату истечения срока гарантии. Гарантия на замененные части истекает в момент истечения гарантии на данное изделие.

Гарантия не покрывает повреждения, вызванные неправильным использованием (см. также список ниже) нормальный износ деталей (например, сетки и режущего блока) в процессе эксплуатации изделия.

Эта гарантия теряет силу если ремонт производился не уполномоченным на то лицом и если использованы не оригинальные детали фирмы BRAUN.

В случае предъявления рекламации по условиям данной гарантии, передайте изделие целиком вместе с гарантийным талоном в любой из центров сервисного обслуживания фирмы BRAUN.

Все другие требования, включая требования возмещения убытков, исключаются, если наша ответственность не установлена в законном порядке.

Рекламации, связанные с коммерческим контрактом с продавцом не попадают под эту гарантию.

В соответствии с законом РФ № 2300-1 от 7.02.1992 г. «О защите прав потребителей» и принятым дополнением к закону РФ от 9.01.1996 г. «О внесении изменений» и дополнений в закон «О защите прав потребителей» и «Кодекс РСФСР об административных правонарушениях», фирма BRAUN устанавливает срок службы на свои изделия равным двум годам с момента приобретения или с момента производства, если дату продажи установить невозможно. Изделия фирмы BRAUN изготовлены в соответствии с высокими требованиями европейского качества. При бережном использовании и при соблюдении правил по эксплуатации, приобретенное Вами изделие фирмы BRAUN, может иметь значительно больший срок службы, чем срок установленный в соответствии с Российским законом.

Случаи, на которые гарантия не распространяется:

- дефекты, вызванные форс-мажорными обстоятельствами;
- использование в профессиональных целях;

- нарушение требований инструкции по эксплуатации;
- неправильная установка напряжения питающей сети (если это требуется);
- внесение технических изменений;
- механические повреждения;
- повреждения по вине животных, грызунов и насекомых (в том числе случаи нахождения грызунов и насекомых внутри приборов);
- для приборов, работающих от батареек,
 - работа с неподходящими или истощенными батарейками, любые повреждения, вызванные истощенными или текущими батарейками (советуем пользоваться только предохраненными от вытекания батарейками);
- для бритв – смятая или порванная сетка.

Внимание! Оригинальный Гарантийный Талон подлежит изъятию при обращении в сервисный центр для гарантийного ремонта. После проведения ремонта Гарантийным Талоном будет являться заполненный оригинал Листа выполнения ремонта со штампом сервисного центра и подписанный потребителем по получении изделия из ремонта. Требуйте проставления даты возврата из ремонта, срок гарантии продлевается на время нахождения изделия в сервисном центре.

В случае возникновения сложностей с выполнением гарантийного или послегарантийного обслуживания просьба сообщать об этом в Информационную Службу Сервиса фирмы BRAUN по телефону +7 495 258 62 70.

Наші вироби спроектовано відповідно до найвищих стандартів якості, функціональних характеристик та дизайну. Ми сподіваємося, що Вам сподобається Ваша нова електробритва Braun.

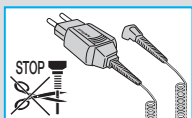

Попередження

Ваша система гоління Pulsonic обладнана спеціальним комплектом живлення, який має інтегроване джерело живлення малої напруги за умовами безпеки. Не замінюйте та не змінюйте жодну з його частин, інакше виникає ризик враження електричним струмом.

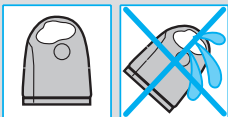

Для уникнення витікання рідини для чищення, Пристрій для чищення та заправки має бути розміщений на плоскій поверхні. При встановленні картриджа для чищення, не нахильте, уникайте різких переміщень Пристрою для чищення та заправки різко та не переносьте його, оскільки рідина для чищення може витікати із картриджа. Не встановлюйте Пристрій для чищення та заправки всередині дзеркальної туалетної шафи, та не розміщуйте його на полірованій або лакованій поверхні.

Картридж для чищення містить легкозаймисту рідину, відтак тримайте його подалі від джерел полум'я. Уникайте дії прямого сонячного світла та не куріть і не зберігайте картриджі над радіатором опалення. Не давайте картриджі дітям.

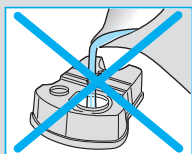

Не заправляйте картридж та користуйтеся лише оригінальними картриджами Braun для заправки.

Опис

Пристрій для чищення та заправки

- ① Індикатор рідини для чищення
- ② Підйомна кнопка для заміни картриджа
- ③ Контакти пристрою для чищення до електробритви
- ④ Кнопка «start cleaning» (Розпочати чищення)
- ⑤ Діодні індикатори програми чищення
- ⑥ Розетка живлення пристрою для чищення
- ⑦ Картридж для чищення

Електробритва

- ⑧ Картридж сітки та ріжучого блоку
- ⑨ Кнопка для зняття картриджа
- ⑩ Перемикач фіксації бритвеної головки («lock»)

- ⑪ Висувний підрівнювач волосся
- ⑫ Перемикач Вкл./Викл.
- ⑬ Кнопка «reset» (обнуління)
- ⑭ Індикатор електробритви
- ⑮ Контакти електробритви до пристрою чищення
- ⑯ Штепсельна розетка електробритви
- ⑰ Дорожній футляр
- ⑱ Спеціальний комплект живлення

Перед голінням

Перед першим використанням Ви маєте під'єднати електробритву до розетки мережі електроживлення за допомогою спеціального комплекту проводів ⑱ або діяти як визначено нижче.

Становлення Пристрою для чищення та заправки

- За допомогою спеціального комплекту проводів ⑱, під'єднайте розетку живлення пристрою для чищення ⑥ до розетки мережі електроживлення.
- Натисніть підйомну кнопку ② для відкриття корпусу.
- Тримайте картридж для чищення ⑦ на пласкій, стійкій поверхні (наприклад, на столі).
- Обережно зніміть кришку з картриджа.
- Вставте картридж до нижньої частини пристрою для чищення до упору.
- Повільно закрийте корпус, переміщуючи його донизу, доки він не стане на місце.

Індикатор рідини для чищення ① показує кількість рідини в картриджі:

- «high» залишилося до 30 циклів чищення
- «low» залишилося до 7 циклів чищення
- «empty» потрібний новий картридж

Зарядка та чищення електробритви

Вставте бритвену голівку в пристрій для чищення. (Контакти ⑮ на задній стороні електробритви вирівнюються з контактами ③ в пристрої для чищення).

Якщо потрібно, Пристрій для чищення та заправки може використовуватися для зарядки електробритви. Крім цього, diodes аналізується гігієнічний стан електробритви

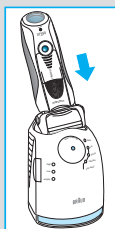
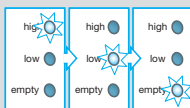
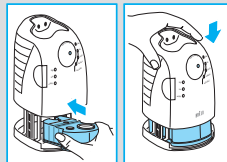
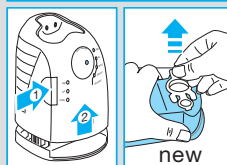
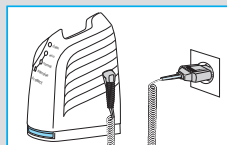

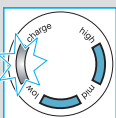
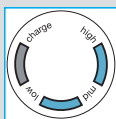
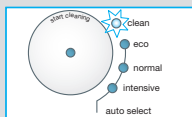
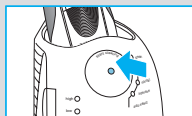

та вмикається один з таких діодних індикаторів програми чищення ⑤:

- «clean» електробритва чиста
- «eco» потрібне коротке економне чищення
- «normal» потрібне звичайне чищення
- «intensive» потрібне інтенсивне чищення

Якщо пристрій для чищення обирає одну із потрібних програм чищення, він не починає роботу доти, доки Ви не натиснете кнопку «start cleaning» ④. **Для досягнення найкращих результатів ми рекомендуємо чищення після кожного гоління.**

Під час чищення мигає відповідний діодний індикатор програми чищення. Кожна програма чищення складається з кількох циклів, в яких рідина для чищення промиває бритвену головку, після чого електробритва сушиться під високою температурою. В залежності від обраної програми загальний час чищення становить від 32 до 43 хвилин.

Програми чищення не слід переривати. Слід зауважити, що під час сушіння електробритви, бритвена головка може бути гарячою та вологою.

Після завершення програми, вмикається блакитний діодний індикатор «clean» (чисто). Ваша електробритва очищена та готова до використання.

Режим готовності

Через 10 хвилин після завершення зарядки або чищення, Пристрій для чищення та заправки переходить до режиму готовності: діодні індикатори Пристрою для чищення та заправки та індикатор електробритви вимикаються.

Індикатор електробритви

Індикатор електробритви ⑭ показує стан зарядки акумулятора. Під час зарядки або користування електробритвою, відповідний зелений сегмент акумулятора буде мигати. У разі повної зарядки обидва сегменти зарядки будуть ввімкнені неперервно, за умови, що електробритву ввімкнено або підключено до розетки мережі електроживлення.

Червоний сегмент розрядки мигає, якщо ємність акумулятора знизилася до рівня нижче 20%, за умови, що електробритву ввімкнено. Залишкова ємність буде достатня для 2–3 сеансів гоління.

Інформація про зарядку

- Повна зарядка забезпечує до 50 хвилин гоління при роботі від акумулятора. Цей час може змінюватися в залежності від густоти волосся.
- Найкраща температура оточення для зарядки складає від 5 °C до 35 °C. Не піддавайте електробритву дії температур вище 50 °C впродовж тривалого періоду часу.

Гоління

Натисніть перемикач Вкл./Викл. ⑫ для початку роботи з електробритвою:

- Поворотна бритвена головка та плаваюча сітка автоматично налаштовуються на контури Вашого обличчя.
- Для гоління труднодоступних областей (наприклад під носом) перемістіть перемикач фіксації бритвеної головки ⑩ до зворотної позиції для фіксації поворотної головки під певним кутом.
- Для вирівнювання бакенбардів, вусів або бороди, перемістіть висувний підрівнювач волосся ⑪ вгору.

Поради для бездоганного гоління

Для досягнення найкращих результатів гоління, Braun рекомендує Вам дотримуватися 3 простих правил:

1. Завжди голіться перед умиванням обличчя.
2. Завжди тримайте електробритву під прямим кутом (90°) до Вашої шкіри.
3. Розтягуйте шкіру та голіться проти напрямку росту волосся.

Гоління з живленням від мережі

Якщо електробритва розряджена та у Вас немає часу на її перезарядку в Пристрої для чищення та заправки, Ви також можете голитися електробритвою, підключеною до розетки мережі електроживлення за допомогою спеціального комплексу шнурів.

Чищення

Автоматичне чищення

Апісля кожного гоління, повертайте електробритву до Пристрою для чищення та заправки та виконуйте дії, описані вище в розділі «Перед голінням». Це автоматично забезпечить всю потрібну зарядку та чищення. При щоденному використанні,

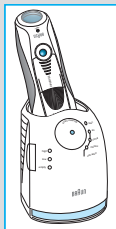
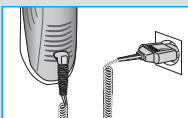
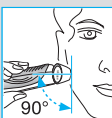
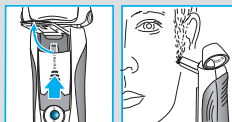
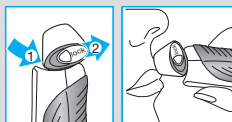
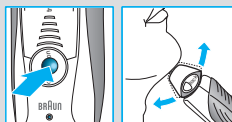

картридж для чищення має бути достатнім для близько 30 циклів чищення.

Гігієнічний картридж для чищення містить спирт, який після відкриття картриджа природно випарюється до оточуючого повітря. Кожний картридж, якщо він не застосовується щоденно, має бути замінений через приблизно 8 тижнів.

Картридж для чищення також містить мастила, які можуть залишити сліди на зовнішній рамці сітки після чищення. Однак, ці сліди можна зручно видалити шляхом обережного протирання тканиною або м'яким тонким папером.

Чищення вручну



Бритвена головка придатна для чищення під проточною водопровідною водою.

Попередження: відключіть електробритву від джерела живлення перед чищенням бритвеної головки у воді.

Промивання бритвеної головки під проточною водою є альтернативним способом для підтримання електробритви у чистоті, особливо в дорозі:

- Вимкніть електробритву (від акумулятора) ⑫ та промийте бритвену головку під гарячою проточною водою. Ви можете скористатися рідким милом без абразивних матеріалів. Змийте всю піну та тримайте електробритву під водою ще кілька секунд.
- Потім, вимкніть електробритву, натисніть кнопки для зняття ⑨ картриджа сітки та ріжучого блоку ⑧ та дайте їм висохнути.
- якщо Ви регулярно чистите електробритву під водою, раз на тиждень наносить краплю світлого машинного мастила зверху картриджа сітки та ріжучого блоку.

Крім цього, Ви можете чистити електробритву за допомогою щітки, що надається:

- Вимкніть електробритву. Зніміть картридж сітки та ріжучого блоку ⑧ та розмістіть його на плоскій поверхні. За допомогою щітки, почистіть всередині поворотної головки. Однак, не чистіть картридж щіткою, оскільки це може пошкодити його.

Чищення корпусу

У відповідний час почистіть корпус електробритви та Пристрій для чищення та заправки вологою тканиною, особливо всередині камери чищення, де перебуває електробритва.

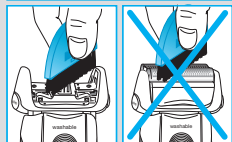
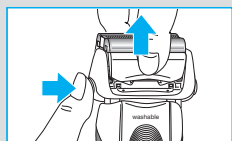
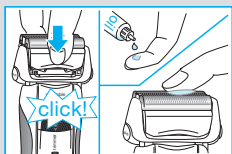
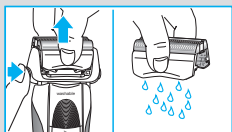
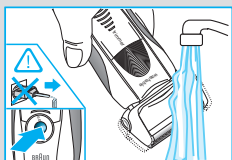

Заміна картриджа для чищення

Натиснувши на підйомну кнопку ② для відкриття корпусу, почекайте кілька секунд перед зняттям використаного картриджа для уникнення витікань.

Перед викиданням використаного картриджа, слід закрити отвори за допомогою кришки нового картриджа, оскільки використаний картридж може містити забруднений розчин для чищення.

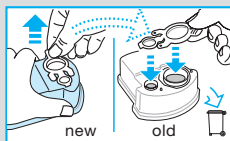

Підтримання оптимальних характеристик Вашої електробритви

Заміна картриджа сітки та ріжучого блоку / обнуління

Для підтримання 100% результатів гоління, замінійте картридж сітки та ріжучого блоку ⑧, коли на індикаторі електробритви загоряється знак заміни ⑭ (через приблизно 18 місяців) або при зносі картриджа.

Знак заміни нагадує Вам про те, що впродовж наступних 7 сеансів гоління слід замінити картридж сітки та ріжучого блоку. Потім електробритва автоматично виконує обнуління індикатора.

Після заміни картриджа сітки та ріжучого блоку, скористуйтеся кульковою авторучкою, щоб натиснути кнопку обнуління ⑬ принаймні на 3 секунди для обнуління лічильника. Впродовж цього часу індикатор заміни мигає та вимикається після завершення обнуління. Обнуління вручну може бути виконане у будь-який час.

Акcesуари

Можна придбати у вашого продавця або в Сервісних центрах Braun:

- картридж сітки та ріжучого блоку N° 9000
- картридж для чищення Clean&Renew CCR

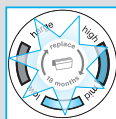

Екологічне попередження

Цей пристрій містить батарейки, що перезаряджаються. В інтересах захисту навколишнього середовища, просимо не кидати їх до корзини з домашніми відходами після закінчення строку використання. Ви можете здати їх до Сервісного центру або до відповідного центру збору, що знаходиться у вашій країні.



Повідомлення щодо захисту довкілля

Картридж для чищення може бути утилізований як звичайні побутові відходи. Зміни до цього документу вносяться без попереднього повідомлення.

Електричні специфікації наведено на спеціальному комплекті живлення.

Коли пристрій стане непридатним для використання, будь ласка, віднесіть його до спеціально призначених для цього місць, як встановлено у Вашій країні.

Бритва електрична Pulsonic 9585

Країна виробництва:

БРАУН ГмБГ,

Вальдштрассе Д-74731 Валльдурн,

Німеччина

Виріб відповідає вимогам ДСТУ 3135.2-2000

(ГОСТ 30345.2-2000, ІЕС 335-2-8-92),

ГОСТ 23511-79 р.1, а також - санітарним

нормам СанПіН 001-96, ДСН 239-96

Дата виробництва продукції Braun вказана безпосередньо на виробі (в місці маркування) і складається з трьох цифр: перша цифра є останньою цифрою року виробництва, інші дві цифри є порядковим номером тижня у році.

У разі необхідності гарантійного чи постгарантійного обслуговування, звертайтеся за інформацією до Головного Офісу Сервісного Центру фірми Braun в Україні: Компанія «Імпортбітсервіс-Україна», м. Київ, вул. Глибочицька 53.

Тел. (044) 417-24-15.

Тел / факс (044) 417-24-26.



Товар Сертифіковано

УкрТЕСТ - 003

Гарантійні зобов'язання фірми Braun

Для всіх виробів ми даємо гарантію на два роки, починаючи з моменту придбання виробу.

Протягом гарантійного періоду ми безплатно усуваємо шляхом ремонту, заміни деталей або заміни всього виробу будь-які заводські дефекти, викликані недостатньою якістю матеріалів або складання.

У випадку неможливості ремонту в гарантійний період виріб може бути замінений на новий або аналогічний відповідно до Закону про захист прав споживачів. Гарантія набуває сили лише, якщо дата купівлі підтверджується печаткою та підписом дилера (магазину) на оригінальному гарантійному талоні Braun або на останній сторінці

оригінальної інструкції з експлуатації Braun, яка також може бути гарантійним талоном. Ця гарантія дійсна у будь-якій країні, в яку цей виріб поставляється фірмою Braun або призначеним дистриб'ютером, та де жодні обмеження з імпорту або інші правові положення не перешкоджають наданню гарантійного обслуговування.

Здійснення гарантійного обслуговування не впливає на дату закінчення терміну гарантії. Гарантія на замінені частини закінчується в момент закінчення гарантії на даний виріб.

Гарантія не покриває пошкодження, викликані невірним використанням (див. також перелік нижче) нормальний знос сіток та ножів для гоління, дефекти, що незначним чином впливають на якість роботи приладу. Ця гарантія втрачає силу, якщо ремонт здійснюється не вповноваженою для цього особою та, якщо використовуються не оригінальні деталі фірми Braun.

Гарантія не стосується таких випадків: ушкодження, викликані неправильним використанням, нормальний знос деталей (напр., сіточки для гоління або ріжучого блока), дефекти, що справляють незначний вплив на якість роботи пристрою.

У випадку пред'явлення рекламаций за умовами даної гарантії, передайте виріб у комплекті разом з гарантійним талоном у будь-який із центрів сервісного обслуговування фірми Braun.

Всі інші вимоги, разом з вимогами відшкодування збитків, не дійсні, якщо наша відповідальність не встановлена законним чином.

Випадки, на які не розповсюджується гарантія:

- дефекти, викликані форс-мажорними обставинами;
- використання з професійною метою;
- порушення вимог інструкції з експлуатації;
- невірне встановлення напруги мережі живлення (якщо це вимагається);
- здійснення технічних змін;
- механічні пошкодження;
- для приладів, що працюють на батарейках – робота з невідповідними або спрацьованими батарейками, будь-які пошкодження, викликані спрацьованими або підтікаючими батарейками;
- для бритв – зім'ята або порвана сітка.

У випадку виникнення складнощів з виконанням гарантійного або післягарантійного обслуговування прохання звертатись до сервісного центру фірми Braun в Україні.

ضمان

نقدم ضمان لمدة عامين على هذا المنتج، يبدأ من تاريخ الشراء. وسنقوم في أثناء فترة الضمان بعلاج أي عيوب في المنتج تكون ناشئة عن أخطاء أو عيوب في المواد الخام أو الصناعة، حيث ستقوم بإصلاح أو استبدال الجهاز مجاناً وفقاً لما نراه مناسباً.

يمتد هذا الضمان لجميع البلدان التي يوزع بها هذا الجهاز عن طريق براون أو موزعيه المعتمدين.

لا يغطي هذا الضمان التلف الناجم عن سوء

الاستخدام أو عن الاستهلاك (مثل رفاقة أو شفرة

الحلاقة)، فضلاً عن العيوب الغير مؤثرة على قيمة أو

أداء هذا الجهاز. ويصبح الضمان لاغياً إذا ما خضع

الجهاز لأية إصلاحات من أشخاص غير معتمدين من

قبل براون أو إذا تم استخدام قطع غيار غير قطع

براون الأصلية.

للحصول على الخدمة خلال فترة الضمان، قدم أو ارسل

الجهاز كاملاً مرفقاً بإيصال الشراء لأحد مراكز براون

المعتمدة لخدمة العملاء.

Country of origin: Germany **صنعت في ألمانيا**

Year of manufacture

To determine the year of manufacture, refer to the 3-digit production code located below the cutter system. The first digit of the production code refers to the last digit of the year of manufacture. The next two digits refer to the calendar week in the year of the manufacture.

Example: "643" – The product was manufactured in week 43 of 2006.

عام الصنع

لمعرفة عام الصنع، يرجى الرجوع الى رمز الإنتاج المؤلف من ٣ أرقام والموجود منظومة القص. الرقم الأول من رمز الإنتاج يشير الى الرقم الأخير في عام الصنع بينما يشير الرقمان التاليان الى الأسبوع المعين في عام الصنع.

مثال: «643» - تم صنع المنتج في الأسبوع ٤٣ من

عام ٢٠٠٦.

ملحوظة بيئية



هذه الآلة مزودة ببطاريات قابلة لإعادة الشحن. ومحافظَةً على البيئة، نرجو عند انتهاء العمر الافتراضي للآلة ألا تقوم بالتخلص منها مع النفايات المنزلية الأخرى. ويمكن التخلص منها بتسليمها لمركز خدمة براون أو لأحد المواقع الخاصة بتجميعها في بلدك. يمكن التخلص من عبوة السائل المنظف مع النفايات المنزلية العادية.

خاضعة للتغير بدون إشعار.

يتوافق هذا المنتج مع تعليمات الإتحاد الأوروبي

EMC-Directive 89/336/EEC



ووقوانين الفولطية المنخفضة (73/23 EEC).

المواصفات الفنية/الكهربية مطبوعة على مجسم الجهاز.

للمواصفات الكهربائية، انظر المطبوع على السلك الخاص بالشحن.

المحافظة على آلة الحلاقة بأفضل حال

استبدال شريط رقاقة الحلاقة وشفرة القص /
إعادة الضبط

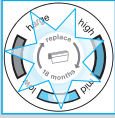

للحصول على حلاقة ممتازة ١٠٠٪، قم باستبدال رقاقة الحلاقة وشفرة القص ① عندما يضيئ الرمز الذي يشير لضرورة استبدالهما على شاشة آلة الحلاقة ⑦ (بعد حوالي ١٨ شهراً) أو عند تلف الشريط.

خلال الحلاقات السبع التالية، سيقوم ذلك الرمز بتذكيرك بضرورة تغيير شريط الرقاقة والشفرة، ثم ستقوم آلة الحلاقة بإعادة ضبط الشاشة أوتوماتيكياً.

بعد تغيير شريط الرقاقة والشفرة، استخدم قلماً جافاً لضغط زر إعادة الضبط ⑥ لمدة ثلاث ثوانٍ على الأقل، وذلك لإعادة ضبط العداد.

أثناء قيامك بذلك، سيومض ضوء الاستبدال، ثم ينتطفئ مع اكتمال إعادة الضبط. يمكن القيام بإعادة الضبط يدوياً في أي وقت.

قطع إضافية

متوفرة لدى وكلاء أو مراكز خدمة براون:

شريط رقاقة الحلاقة وشفرة القص رقم 9000
عبوة التنظيف «كلين آند رينيو» CCR



- أطفئ آلة الخلاقة واضغط زر القفل ⑨ لنزع شريط رقاقة الخلاقة وشفرة القص ⑧، ثم اتركه لييجف.

- إذا كنت تنظف آلة الخلاقة تحت مياه الصنبور بانتظام، فقم أسبوعياً بوضع نقطة من زيت الماكينة الخفيف فوق شريط رقاقة الخلاقة وشفرة القص.

وبدلاً عما سبق، يمكنك تنظيف آلة الخلاقة باستخدام الفرشاة المرفقة كما يلي :

- أطفئ آلة الخلاقة، واحلع شريط رقاقة الخلاقة وشفرة القص ⑧ وادفعه برقق على سطح مستو. استخدم الفرشاة لتنظيف المساحة الداخلية لرأس الخلاقة، ولكن لا تنظف شريط رقاقة الخلاقة بالفرشاة حيث يمكن أن يتلفها ذلك.

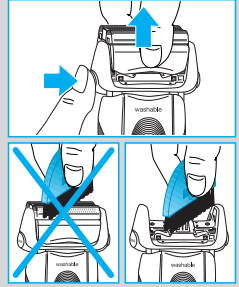

تنظيف الحجره

نظف حجره آلة الخلاقة وجهاز «كلين آند رينيو» من وقت لآخر بقطعة قماش مبللة، وخاصة داخل حجره التنظيف التي توضع بها آلة الخلاقة.

استبدال عبوة المنظف

اضغط زر الرفع ② لفتح الحجره، ثم انتظر ثوان قبل خلع العبوة المستعملة وذلك لتفادي سقوط قطرات.

قبل التخلص من العبوة المستعملة، احرص على إغلاق الفتحات باستخدام غطاء العبوة الجديدة، وذلك لأن العبوة المستعملة تحتوي على محلول تنظيف ملوث.

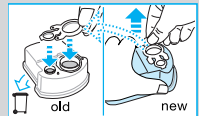

التنظيف

التنظيف الأوتوماتيكي

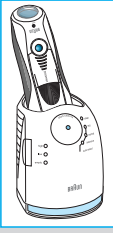

أعد آلة الحلاقة إلى جهاز «كلين آند ريتيو» بعد كل حلاقة، وقم بنفس الخطوات المذكورة سابقاً في جزء «قبل الحلاقة»، وبعد ذلك تتم العناية بالشحن والتنظيف وغيرهما. مع الاستعمال اليومي تكفي عبوة المنظف حوالي ٣٠ دورة تنظيف. تحتوي عبوة السائل المنظف الصحي على الكحول، ولذا فإن تركها مفتوحة يجعل الكحول يتبخر في الهواء المحيط. وإذا لم تستخدم تلك العبوة يومياً، فمن الأفضل استبدالها بعد حوالي ٨ أسابيع. تحتوي عبوة المنظف أيضاً على الزيت، الذي قد يترك بعض الآثار على إطار رقاقة الحلاقة الخارجية بعد التنظيف. ولكن يمكن إزالة تلك الآثار بسهولة بمسحها بلطف باستخدام قطعة قماش أو منديل ورقي ناعم.

التنظيف اليدوية

يمكن تنظيف رأس الحلاقة تحت ماء الصنبور الجاري.

تحذير: يجب فصل آلة الحلاقة عن المصدر الكهربائي قبل تنظيف رأس الحلاقة بالماء.

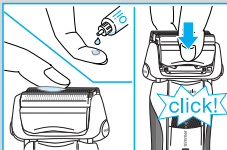
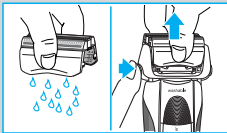
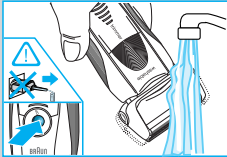

إن غسل رأس الحلاقة تحت الماء الجاري بعد كل حلاقة يعتبر وسيلة يديلة للاحتفاظ به نظيفاً وخاصةً أثناء السفر:

- قم بتشغيل آلة الحلاقة (بدون وصلة الكهرباء) ⑫ وضع رأس الحلاقة تحت ماء ساخن جاري. كما يمكن أيضاً استخدام صابون سائل طبيعي بشرط ألا يحتوي على ذرات خشنة أو مبيضات، ثم اغسل الرغوة تماماً واترك آلة الحلاقة تعمل لبضعة ثوانٍ أخرى.

الحلاقة

اضغط مفتاح التشغيل والإطفاء ⑫ لتشغيل آلة الحلاقة.

- يتكيف رأس ورقاقات الحلاقة أوتوماتيكياً مع سطح جلدك، لكي تحصل على حلاقة ناعمة وسلسة.
- حلاقة المناطق التي يصعب الوصول إليها (مثل أسفل الأنف)، قم بسحب مفتاح «lock» رأس الحلاقة ⑩ إلى الوضع الخلفي لإقفال الرأس المحوري بزاوية معينة.
- ادفع أداة تهذيب الشعر الطويل لأعلى، فهي تتيح تهذيب السوالف والشارب والححية.

نصائح للحصول على حلاقة مثالية

للحصول على أفضل النتائج، ننصحك باتباع الخطوات الثلاث التالية:

- ١ - قم دائماً بالحلاقة قبل غسل وجهك.
- ٢ - قم دائماً بوضع آلة الحلاقة بزاوية قائمة (٩٠ درجة) على بشرتك.
- ٣ - شد الجلد، ثم ابدأ الحلاقة في عكس اتجاه نمو لحيتك.

الحلاقة مع التوصيل بالكهرباء

إذا نفذ الشحن بآلة الحلاقة ولم يكن لديك الوقت الكافي لإعادة الشحن في جهاز «كليت أند رينيو»، فيمكنك أيضاً الحلاقة عن طريق توصيل الآلة بمصدر كهربائي بواسطة السلك الخاص.

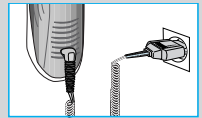
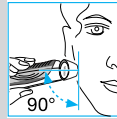

شاشة آلة الحلاقة

تظهر شاشة آلة الحلاقة (14) مستوى شحن البطارية. أثناء الشحن أو استخدام آلة الحلاقة، تومض الدائرة الخضراء المؤشرة للبطارية. وعندما يكتمل الشحن تماماً، تضيئ كلتا الدائرتين المؤشرتين للشحن إضاءة مستمرة، بشرط تشغيل آلة الحلاقة أو أن تكون متصلة بمصدر كهربائي.

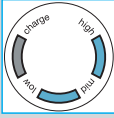

تومض دائرة الشحن الضعيف الحمراء لتدل على انخفاض الشحن لأقل من ٢٠٪، بشرط تشغيل آلة الحلاقة، وهكذا تكون الطاقة الباقية كافية للحلاقة مرتين أو ثلاث.

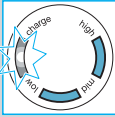

معلومات عن الشحن

- عندما يكون الشحن كاملاً فإنه يكفي للحلاقة لمدة ٥٠ دقيقة بدون إعادة الشحن، وتتوقف النتيجة على درجة نمو لحيتك وكثافتها.
- يفضل شحن الجهاز في محيط تتراوح درجة حرارته بين ٥ و ٣٥ درجة مئوية. لا تعرض آلة الحلاقة لدرجات حرارة أعلى من ٥٠ درجة مئوية لفترات زمنية طويلة.



آلة الحلاقة نظيفة «clean» / نظيف
مطلوب تنظيف اقتصادي «eco» / اقتصادي
لفترة قصيرة

مطلوب مستوى عادي من «normal» / معتاد
التنظيف

مطلوب مستوى عالي ومركز «intensive» / مركز
من التنظيف

إذا اختار جهاز التنظيف أحد برامج التنظيف المطلوبة، فلن يبدأ البرنامج بالعمل حتى تضغط على زر بدء التنظيف «start cleaning» ④. للحصول على أفضل النتائج ننصح بالتنظيف بعد كل حلاقة.

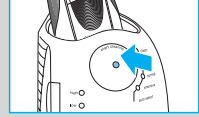

أثناء عملية التنظيف، قد يومض ضوء البيان للبرنامج المستخدم. يشتمل كل برنامج تنظيف على عدة دورات، يتم خلالها خروج السائل المنظف من خلال رأس الحلاقة، بينما تقوم آلية التحفيف بالحرارة بتجفيف آلة الحلاقة. وفقاً للبرنامج المستخدم، ستراوح المدة الكلية التي تستغرقها عملية التنظيف بين ٣٢ و٤٣ دقيقة.

يجب عدم إيقاف برامج التنظيف أثناء عملها. ونرجو ملاحظة أن رأس الحلاقة قد يكون ساخناً ومبلاً أثناء عملية تجفيفه. عندما ينتهي عمل البرنامج، سيضيء ضوء البيان الأزرق «clean». لقد أصبحت آلة الحلاقة الآن نظيفة وجاهزة للاستعمال.



نمط الاستعداد

بعد ١٠ دقائق من استكمال دورة الشحن أو التنظيف، ينتقل جهاز «كلين آند رينيو» إلى نمط الاستعداد وتنطفئ أضواء البيان في جهاز «كلين آند رينيو».

• ضع عبوة المنظف ⑦ لأسفل ، على سطح مستو مستقر (كالطاولة مثلاً) .

• اخلع غطاء العبوة بعناية .

• ادفع العبوة إلى الداخل نحو قاعدة الجهاز ، حتى تصل إلى أقصى درجة ممكنة .

• أغلق الحجرة ببطء ، وذلك بدفعها لأسفل حتى تغلق بإحكام .

شاشة بيان السائل المنظف ① ستبين مقدار السائل الذي بالعبوة كما يلي :

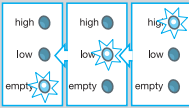

«high» / توجد كمية من السائل المنظف

مرتفع تكفي لحوالي ٣٠ دورة تنظيف

«low» / توجد كمية من السائل المنظف

منخفض تكفي لحوالي ٧ دورات تنظيف فقط

«empty» / مطلوب عبوة جديدة

فارغ

شحن وتنظيف آلة الخلاقة

قم بتركيب رأس الخلاقة لأسفل باتجاه جهاز التنظيف

(ستتوافق التوصيلات ⑮ بالجانب الخلفي من آلة

الخلاقة مع التوصيلات ③ التي توجد بجهاز

التنظيف) .

ويمكن أن يقوم جهاز «كلين آند رينيو» الآن بشحن

آلة الخلاقة إذا استدعى الأمر. كما يتم أيضاً دراسة

مستوى النظافة الصحية لآلة الخلاقة أوتوماتيكياً ،

حيث يضيء أحد أضواء البيان ⑤ لبرامج التنظيف

كما يلي :

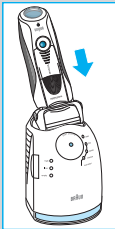

- ④ زر بدء التنظيف «start cleaning»
- ⑤ أضواء بيان برنامج التنظيف
- ⑥ مقبس توصيل الكهرباء للجهاز
- ⑦ عبوة المنظف

آلة الحلاقة

- ⑧ رقاقة الحلاقة وشفرة القص
- ⑨ زر فصل الشريط
- ⑩ مفتاح «lock» رأس الحلاقة
- ⑪ زر رفع أداة تشذيب الشعر الطويل
- ⑫ مفتاح التشغيل/الإطفاء
- ⑬ زر إعادة الضبط
- ⑭ شاشة آلة الحلاقة
- ⑮ توصيلات بين آلة الحلاقة وجهاز «ككين آند رينيو»
- ⑯ مقبس توصيل الكهرباء لآلة الحلاقة
- ⑰ حافظة الرحلات
- ⑱ سلك خاص للشحن

قبل الحلاقة

قبل استعمال آلة الحلاقة لأول مرة يجب توصيلها بمصدر كهربائي عن طريق السلك الخاص ⑱ أو باتباع الخطوات التالية:

تركيب جهاز «ككين آند رينيو»

- قم بتوصيل مقبس الكهرباء في جهاز «ككين آند رينيو» ⑥ بالمصدر الكهربائي باستخدام السلك الخاص ⑱.

- اضغط زر الرقع ② لفتح غرفة عبوة السائل المنظف.

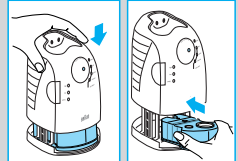
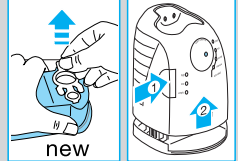
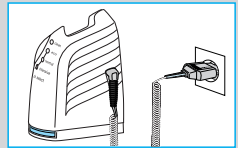

صممت منتجاتنا لتتفق مع أعلى مستويات الجودة والأداء والتصميم. نرجو أن تستمتع باستخدام آلة الخلاقة الجديدة من براون.

تحذير

آلة الخلاقة «Pulsonic» مزودة بسلك خاص مجهز لمصدر طاقة ذو فولتية منخفضة لدواعي الأمان. لا تستبدل أو تغير أي جزء من السلك لأن ذلك قد يعرضك لخطر الصدمة الكهربائية.

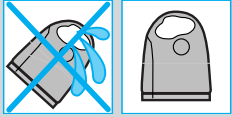
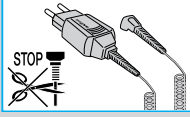

تأكد من وضع جهاز «كلين آند رينيو» على سطح مستو مستقر لضمان عدم تسرب السائل المنظف. وعند تغيير عبوة السائل المنظف، لا تقلب الجهاز أو تحركه فجأة أو تنقله بأي شكل حتى لا يتسرب السائل المنظف. لا تضع جهاز «كلين آند رينيو» داخل خزانة المرآة أو فوق سطح مصقول أو ملمع.

تحتوي عبوة السائل المنظف على سائل شديد الاشتعال، ولذا يجب حفظها بعيداً عن مصادر الاشتعال وحرارة الشمس المباشرة ودخان السجائر، ولا تضعها فوق مصدر مشع، واحفظها بعيداً عن أيدي الأطفال.

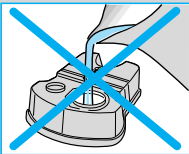

يجب ألا تعيد ملء عبوة السائل المنظف وأن تستخدم فقط عبوات براون الأصلية.

التركيب

- جهاز «كلين آند رينيو»
- ① شاشة بيان السائل المنظف
 - ② زر الرفع لتغيير عبوة التنظيف
 - ③ توصيلات بين جهاز «كلين آند رينيو» وآلة الخلاقة