



ИНСТРУКЦИЯ ДЛЯ ПОЛЬЗОВАТЕЛЯ

РУКОВОДСТВО ПОЛЬЗОВАТЕЛЯ

Перед началом эксплуатации пылесоса
внимательно прочитайте настоящие
инструкции. Сохраните эти инструкции!

Подлежит использованию по назначению
в нормальных условиях
Рекомендуемый период: 7 лет
Сделано в Корее
Юридический адрес
изготовителя: Самсунг
Электроникс Ко, Лтд,
Самсунг Менн Виллаж, 250-2
Га Теланг-Ро, Чунгу, Сеул,
Корея

Модель: VC-5511, VC-5512, VC-5513, VC-5513V
RC-5511, RC-5512, ...



Сертификат № : РОСС КР.АЯ46.В47119
Срок действия с 27.12.2001 до 19.11.2004
Орган по сертификации : РОСТЕСТ-МОСКВА

ПЫЛЕСОС

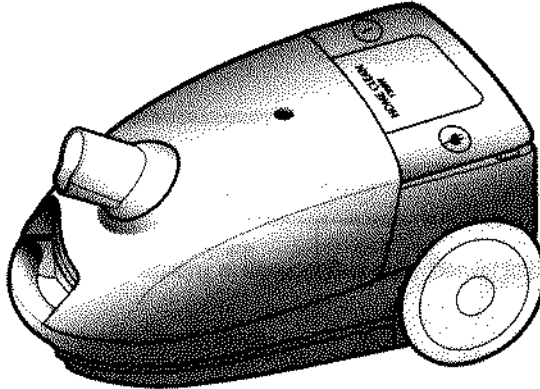

* Прежде чем пользоваться пылесосом, пожалуйста внимательно прочитайте эту Инструкцию для пользователя

ВАЖНЫЕ МЕРЫ ПРЕДОСТОРОЖНОСТИ

- ▶ Это изделие должно быть подключено именно к тому сетевому напряжению, которое указано на табличке с техническими данными, прикрепленной к корпусу пылесоса.
- ▶ Этот пылесос нельзя использовать для удаления никаких жидкостей.
- ▶ Перед тем, как чистить с использованием этого пылесоса ковры или паласы, обработанные жидким чистящим средством, им необходимо дать высохнуть.
- ▶ Никогда не используйте пылесос без мешка для сбора пыли.
- ▶ Если в пылесос не вставлен мешок для сбора пыли, крышка пылесоса не закрывается. Пожалуйста не пытайтесь закрыть ее силой.
- ▶ Не подпускайте детей близко к этому электрическому прибору. Он не должен использоваться для чистки людей или животных.
- ▶ Никогда не пользуйтесь этим пылесосом для того, чтобы засасывать внутрь спички, тлеющие угольки или окурки сигарет. Избегайте попадания внутрь пылесоса твердых заостренных предметов, так как они могут повредить изделие или бумажный мешок для сбора пыли.
- ▶ Если в вашем пылесосе обнаружилась неисправность, пожалуйста обратитесь в ваш магазин электротоваров или к уполномоченному представителю по обслуживанию.
- ▶ Если поврежден сетевой шнур, представитель по обслуживанию должен заменить целиком узел для наматывания сетевого шнура.

Защита окружающей среды

- ▶ Когда вы распаковали пылесос, не выбрасывайте упаковку вместе с другим бытовым мусором.
- ▶ Отнесите ее в пункт сбора вторичного сырья для последующей переработки.

ИДЕНТИФИКАЦИЯ СОСТАВНЫХ ЧАСТЕЙ

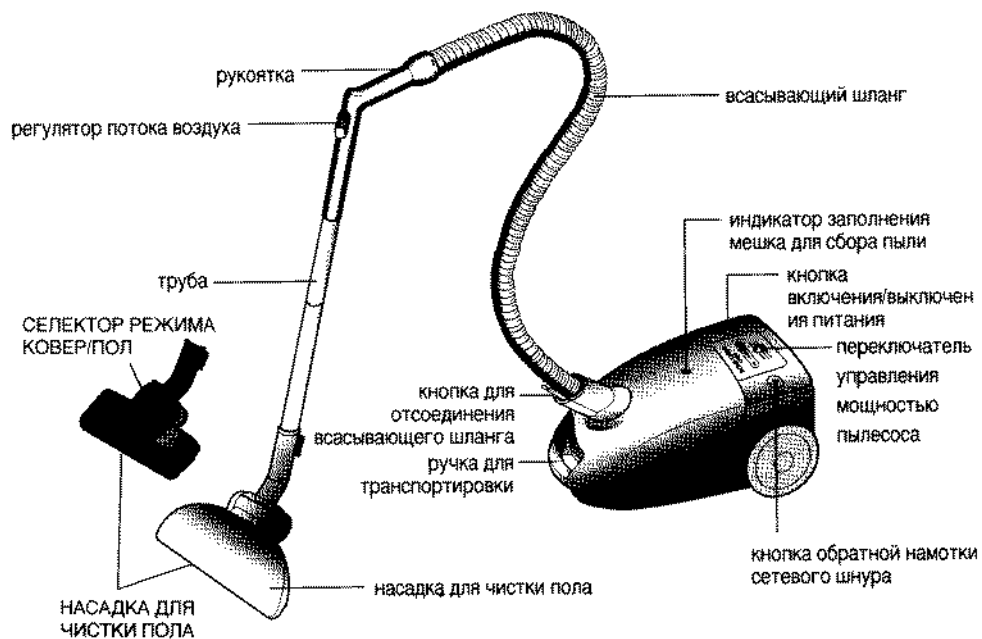

► Внешний вид пылесоса может несколько отличаться в зависимости от модели.

СБОРКА ПЫЛЕСОСА И ПОДГОТОВКА ЕГО К ИСПОЛЬЗОВАНИЮ

- 1) Соедините всасывающий шланг с всасывающей трубой.

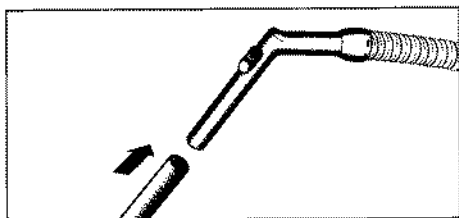

- 3) Соедините насадку с всасывающей трубой

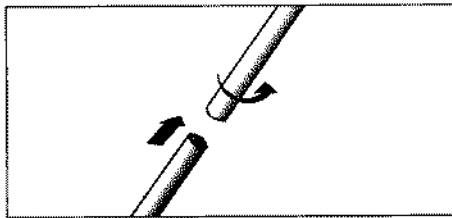

- 2) Соедините между собой колена всасывающей трубы.

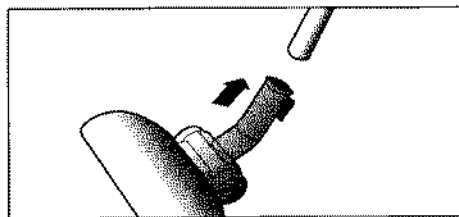

- 4) Подсоедините зажимное приспособление шланга к корпусу пылесоса.

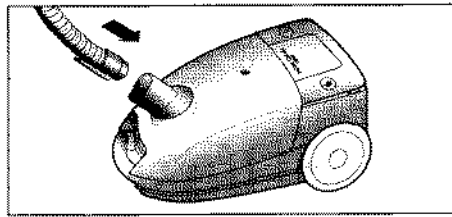

СЕТЕВОЙ ШНУР

1) ВЫТЯГИВАНИЕ НАРУЖУ

Сетевой шнур достаточно длинен, так что его можно вытягивать на такую длину, которая вам удобна.

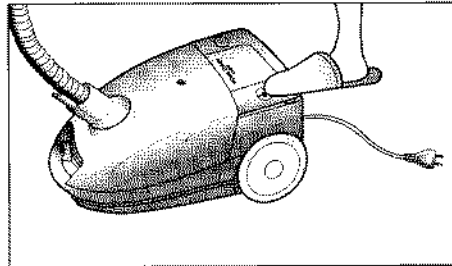

2) ОБРАТНАЯ НАМОТКА

После окончания пользования пылесосом, отсоедините его сетевую вилку от розетки и просто слегка нажмите носком ноги кнопку обратной намотки сетевого шнура.

ПРЕДУПРЕЖДЕНИЕ : Когда вы отсоединяете сетевой шнур от электрической розетки, беритесь за вилку, а не за сам шнур.

ПЕРЕКЛЮЧАТЕЛЬ ВКЛЮЧЕНИЯ/ ВЫКЛЮЧЕНИЯ ПИТАНИЯ

Когда сетевой шнур подключен к электрической розетке, включайте и выключайте пылесос слегка нажимая носком ноги вниз на сетевой выключатель.

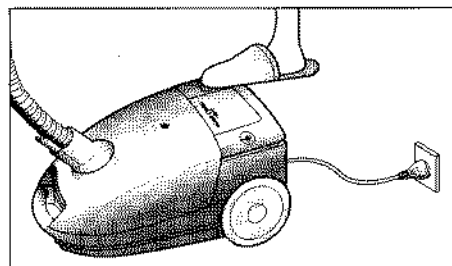

УПРАВЛЕНИЕ МОЩНОСТЬЮ (МОДЕЛЬ RC-5513V, VC-5513V)

Всасывающая мощность может регулироваться с помощью регулятора электрической мощности для использования пылесоса в любой ситуации.

MIN (минимальная) = для тонких тканей и тюлевых занавесок.

MAX (максимальная) = для полов с жестким покрытием и сильно загрязненных ковров.



ИНДИКАТОР ЗАПОЛНЕНИЯ МЕШКА ДЛЯ СБОРА ПЫЛИ

Если цвет индикатора заполнения мешка для сбора пыли изменяется на "Красный" во время работы пылесоса, требуется заменить мешок для сбора пыли.

ПРИМЕЧАНИЕ : Если цвет индикатора заполнения мешка для сбора пыли продолжает оставаться красным даже после того, как вы заменили мешок для пыли, выключите пылесос и проверьте, не закупорены ли мусором шланг, труба или насадка пылесоса.

ИСПОЛЬЗОВАНИЕ ПРИНАДЛЕЖНОСТЕЙ

Принадлежности хранятся на задней стороне пылесоса.

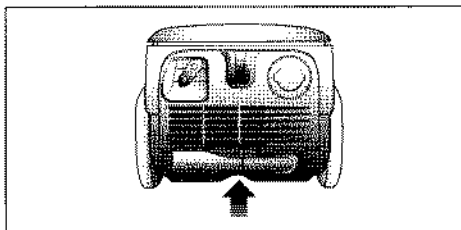

- ▶ Щетка для удаления пыли с мебели, полок, книг и так далее.

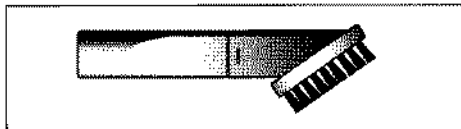

- ▶ Щелевое приспособление для чистки пыли в радиаторах отопления, щелях, углах, между подушками мягкой мебели.

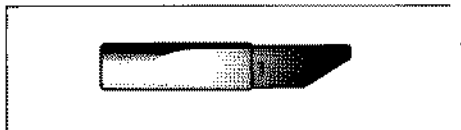

ИСПОЛЬЗОВАНИЕ ВОЗДУХОДУВКИ

Она расположена справа на нижней стороне пылесоса.

- 1) Отсоедините зажимное приспособление шланга от корпуса пылесоса.
- 2) Присоедините зажимное приспособление шланга к отверстию для выхода воздуха.

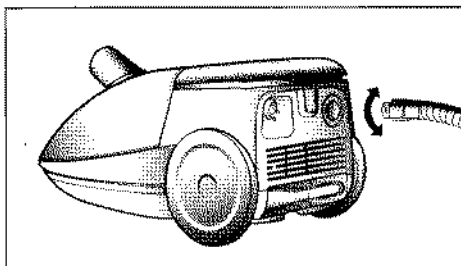

ПОЛОЖЕНИЕ “УПОР”

В пылесосе имеется подставка для упора приспособления для чистки пола, расположенная сверху задней стороны пылесоса, на которую удобно опирать приспособление для чистки во время перерывов в работе.

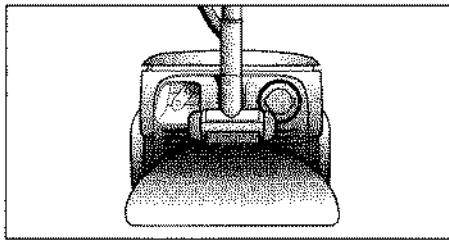

ТРАНСПОРТИРОВКА И ХРАНЕНИЕ ПЫЛЕСОСА

Чтобы было легче транспортировать и хранить этот пылесос, в его корпус встроена система для фиксации всасывающей трубы, которая будет удерживать трубу, шланг и приспособление для чистки пола в вертикальном положении.

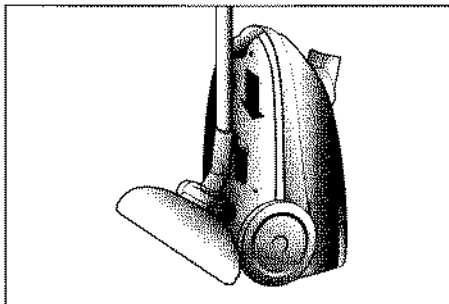

ЗАМЕНА МЕШКА ДЛЯ СБОРА ПЫЛИ

1) Чтобы открыть крышку отсека мешка для сбора пыли, нажмите вверх на зажим, расположенный в передней части крышки этого отсека.

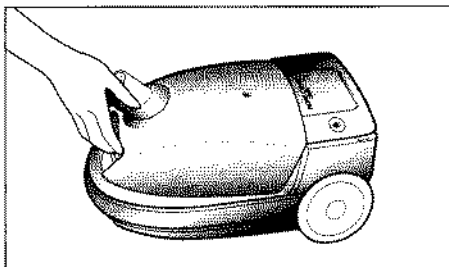

2) Выньте мешок для сбора пыли из пылесоса.

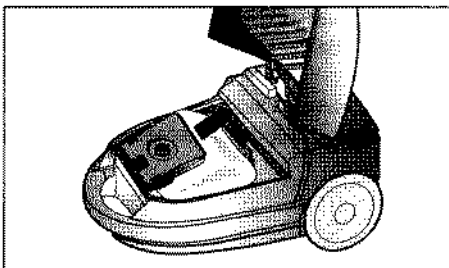

- 3) После удаления использованного мешка для пыли, полностью вставьте картонную манжету нового мешка для сбора пыли во впускное отверстие для всасывания воздуха.

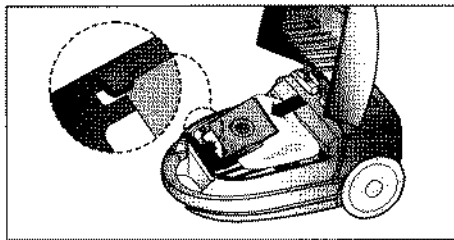

- 4) Осторожно нажимайте вниз на крышку отсека мешка для пыли пока зажим не защелкнется вновь.

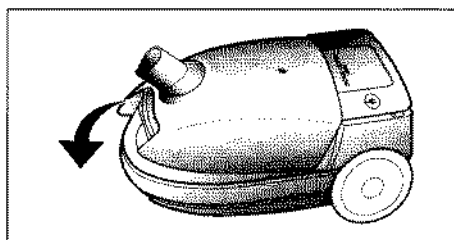

ТКАНЕВЫЙ ФИЛЬТРУЮЩИЙ МЕШОК

Пользуйтесь только специально предназначенным тканевым фильтрующим мешком. По окончании пользования пылесосом, если тканевый фильтрующий мешок заполнен пылью, вычистите из него пыль и используйте его вновь.

УХОД ЗА ФИЛЬТРОМ

- 1) Откройте крышку отсека для фильтра.
- 2) После извлечения фильтра, осторожно вымойте его в воде, высушите его в тени и затем вновь установите фильтр на место.
- 3) Закройте крышку отсека для фильтра.

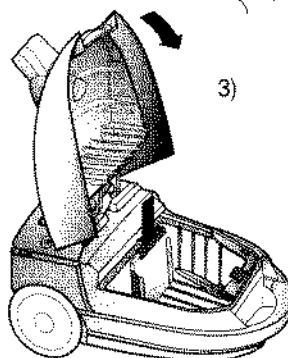
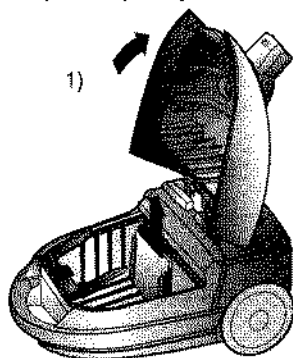
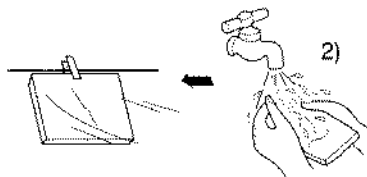

СЕЛЕКТОР РЕЖИМА КОВЕР / ПОЛ

Перед тем, как пользоваться пылесосом, убедитесь в том, что выбрано положение селектора, соответствующее типу поверхности, которую вы собираетесь чистить.

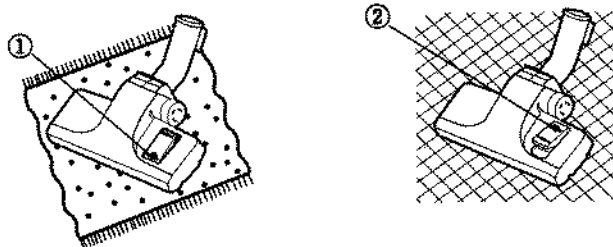

Когда вы чистите ковры и паласы, нажмите на сторону ①.

Когда вы чистите полы, кафельную плитку, линолеум и т. п., нажмите на сторону ②.

ПРИ ИСПОЛЬЗОВАНИИ УНИВЕРСАЛЬНОЙ ЩЕТКИ

Используйте универсальную насадку для полов, чтобы чистить гладкие полы, плитку, линолеум, паласы и т. п..

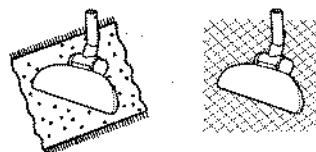

ПОИСК И УСТРАНЕНИЕ НЕИСПРАВНОСТЕЙ

ПРОБЛЕМА	ПРИЧИНА	УСТРАНЕНИЕ
Двигатель пылесоса не включается	Нет напряжения	Проверьте сетевой шнур, вилку и сетевую розетку
Сила всасывания постепенно уменьшается	Фильтр, приспособление для чистки пола, всасывающий шнур или труба чем-то заблокированы	Удалите застрявший предмет
Сетевой шнур наматывается назад не полностью	Проверьте не перекручен ли шнур или не намотан ли он неровно	Вытяните шнур из пылесоса на 2-3 метра и нажмите кнопку обратной намотки шнура

МОДЕЛЬ	МОЩНОСТЬ ВСАСЫВАНИЯ(Вт)	ПОТРЕБЛЯемая ЭНЕРГИЯ(Вт)	НАПРЯЖЕНИЕ(V)	ЧАСТОТА(Hz)	ВЕС(КГ)		РАЗМЕРЫ(mm)	
					без упаковки	брутто	без упаковки	брутто
VC-5511	250	1100	230	50	5.5	7.0	258*452*245	284*494*336
VC-5512	280	1200	230	50	5.5	7.0	258*452*245	284*494*336
VC-5513	280	1300	230	50	5.5	7.0	258*452*245	284*494*336
VC-5513V	280	1300	230	50	5.7	7.2	258*452*245	284*494*336
RC-5511	250	1100	230	50	5.5	7.0	258*452*245	284*494*336
RC-5512	280	1200	230	50	5.5	7.0	258*452*245	284*494*336
RC-5513	280	1300	230	50	5.5	7.0	258*452*245	284*494*336
RC-5513V	280	1300	230	50	5.7	7.2	258*452*245	284*494*336