

**СТИРАЛЬНАЯ
МАШИНА**
ZWN 2106
ZWN 286

ZANUSSI

1. ТЕХНИЧЕСКИЕ ДАННЫЕ

Размеры	Высота Ширина Глубина	850 мм 400 мм 600 мм
Напряжение/ частота Мощность подключения		230 В / 50 Гц 2300 Вт
Давление воды Подключение к водопроводу	Минимум Максимум	0,05 МПа (0,5 бар) 0,8 МПа (8 бар) Тип 20x27
Отжим	ZWN 2106 ZWN 286	1000 об./мин 850 об./мин
 Данная стиральная машина соответствует директивам CEE 89-336 о подавлении радиоэлектрических помех и директиве CEE 73-23 по электрической безопасности.		

2. ПРЕДУПРЕЖДЕНИЕ

Храните данную инструкцию вместе со стиральной машиной. В случае продажи стиральной машины или передачи ее другому владельцу обязательно приложите инструкцию к прибору для того, чтобы новый пользователь смог ознакомиться с техникой безопасности и правилами пользования прибором. Данные правила были написаны для обеспечения вашей безопасности и безопасности других людей. Внимательно прочитайте данные правила, прежде чем приступить к установке и эксплуатации стиральной машины. Спасибо за внимание, уделенное прочтению этой инструкции.

- При получении стиральной машины сразу же распакуйте ее. Внимательно осмотрите машину. В случае обнаружения каких-либо повреждений сделайте свои замечания в письменной форме на бланке доставки и сохраните копию.
- Стиральная машина предназначена для использования взрослыми людьми. Не позволяйте детям прикасаться к прибору или играть с ним.
- Не вносите и не пытайтесь вносить какие-либо изменения в характеристики стиральной машины. Это очень опасно!
- Стиральная машина предназначена для домашнего использования в нормальном режиме. Не следует использовать машину в коммерческих или промышленных целях, или в любых других целях не по назначению, то есть не для стирки, полоскания и отжима белья.
- После каждого использования машины вынимайте ее вилку из розетки и закрывайте кран подачи воды.
- Стирайте только те вещи, которые предназначены для стирки в стиральной машине. Инструкции по уходу за изделием смотрите на этикетке изделия.
- Не следует стирать в машине бюстгалтеры «на косточках», изделия с необработанным краем или рваные изделия.
- Обязательно выньте из карманов монетки, винты, удалите булавки, брошки и т.д. перед каждой стиркой. Если эти предметы останутся в белье и попадут в машину, это может привести к ее серьезным повреждениям.
- Не кладите в стиральную машину изделия, с которых вы пытались вывести пятна с помощью растворителя, спирта, трихлорэтилена и т.п. Если вам обязательно нужно использовать эти пятновыводители, то подождите, пока их пары не выветрятся полностью из изделия, и только после этого кладите изделие в машину.
- Сложите все мелкие предметы, такие как носки, ремни и т.д., в специальный мешок для мелких предметов или в наволочку.
- Используйте количество моющего средства, указанное в разделе «Дозирование моющего средства».
- Перед чисткой машины и проведением профилактических работ отключите прибор от сети.
- Стиральная машина тяжелая. Будьте осторожны при ее передвижении.
- Перед началом использования удалите со стиральной машины упаковку и извлеките транспортировочные крепления. Если вы не удалите из машины все транспортировочные приспособления, то можете повредить саму машину и стоящую поблизости мебель. Когда вы удаляете из машины транспортировочные крепления, машина ни в коем случае не должна быть включена в розетку.
- Только квалифицированный водопроводчик должен выполнять работы по доведению водопроводных коммуникаций в вашем доме, необходимому для установки стиральной машины.
- Машина должна быть подключена к розетке с заземлением по всем правилам.
- Если электрическая сеть в вашем доме требует каких-либо модификаций для подключения стиральной машины, вызовите квалифицированного электрика.
- Перед подключением машины внимательно прочитайте главу «Электрическое подключение».
- При установке машины следите за тем, чтобы машина не стояла на кабеле питания.
- При установке машины на ковер удостоверьтесь, что ковер не закрывает вентиляционные отверстия внизу стиральной машины.
- Замена кабеля питания производится только представителями авторизованного изготовителем сервисного центра.
- Изготовитель машины не несет ответственности за повреждение, возникшие из-за неправильной установки.
- Символ  на изделии или на его упаковке указывает, что оно не подлежит утилизации в качестве бытовых отходов. Вместо этого его следует сдать в соответствующий пункт приема электронного и электрооборудования для последующей утилизации. Соблюдая правила утилизации изделия, Вы можете предотвратить причинение окружающей среде и здоровью людей потенциального ущерба, который возможен, в противном случае, вследствие неподобающего обращения с подобными отходами. За более подробной информацией об утилизации этого изделия просьба обращаться к местным властям, в службу по вывозу и утилизации отходов или в магазин, в котором Вы приобрели изделие.

3. Установка

3.1. Распаковка

Упаковочные детали используются для предохранения внутренних частей стиральной машины во время перевозки. Перед началом использования упаковку следует снять.

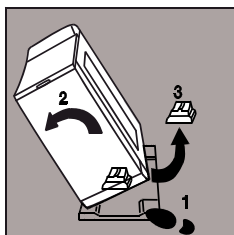

Снимите с машины всю упаковку. Наклоните машину на бок, выньте упаковку из-под мотора и поставьте машину вертикально.

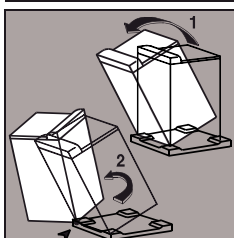

Наклоните машину назад, поверните ее на одном из ее углов на четверть оборота и выньте транспортировочное основание.

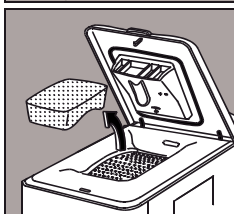

Откройте крышку стиральной машины и выньте приспособления, предотвращающие вращение барабана, и пластиковую прокладку. Закройте крышку.

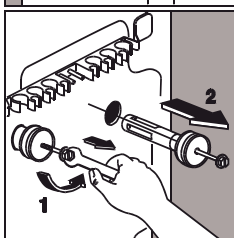

Гаечным ключом на 10 мм удалите два винта и две шпильки с задней панели машины.

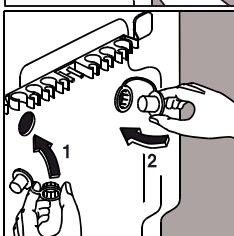

Теперь вы видите отверстия, которые нужно закрыть прилагаемыми заглушками; не забудьте загнуть и вставить центральные колпачки.

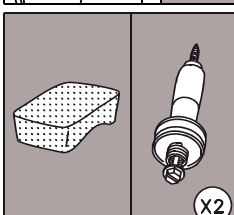

Убедитесь в том, что вы вынули все указанные части из стиральной машины. Сохраните эти детали на случай последующей перевозки машины.

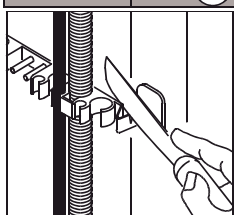

Если вы хотите, чтобы машина стояла вровень с соседней мебелью, вы можете отрезать крепление для шлангов сзади машины. Оставьте на месте две боковые заглушки.

3.2. Расположение

Установите стиральную машину на ровный твердый пол в хорошо вентилируемом помещении. Машина не должна касаться стен или мебели.

3.3. Передвижение стиральной машины

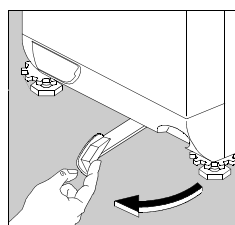

Если вы хотите переставить стиральную машину, поднимите ее на колесики – для этого поверните рычаг внизу машины влево. После того, как машина будет установлена на нужное место, установите рычаг в исходное положение.

3.4. Выравнивание

Качественно выровненная машина будет меньше вибрировать, шуметь и двигаться во время работы.

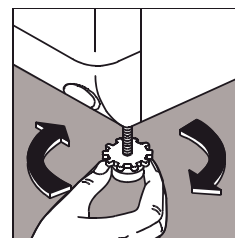

Выровняйте положение машины, регулируя слишком короткую ножку.

Выкрутите вместе основание ножки и блокировочное кольцо (при необходимости поднимите стиральную машину).

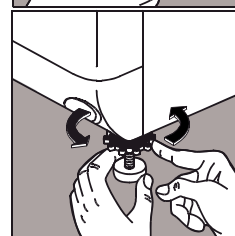

Когда машина примет устойчивое положение, завинтите до упора блокировочное кольцо, удерживая основание ножки на полу.

3.5. Подача воды

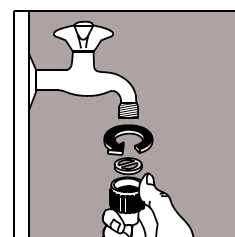

Навинтите соединительную деталь шланга подачи воды на водопроводный кран (20x27 мм), не забудьте при этом вставить прокладку, которая прилагается к стиральной машине. Откройте водопроводный кран.

Не следует надставлять шланг подачи воды. Если он слишком короткий, приобретите более длинный шланг, пригодный для этой цели.

3.6. Слив

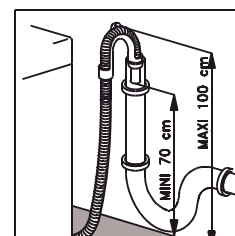

Конец сливного шланга должен быть вставлен внутрь сливной трубы (или помещен в раковину) на высоте 70-100 см. Убедитесь в том, что шланг не может упасть.

Важная информация : сливной шланг ни в коем случае нельзя надставлять. Если он слишком короткий, вызовите специалиста.

3.7. Электрическое подключение

Машина должна быть подключена к однофазной сети с номинальным напряжением 220-230 В.

Проверьте номинал предохранителя в цепи подключения: 10А при 230 В.

Машину ни в коем случае нельзя подключать через удлинитель или переходник.

Убедитесь в том, что заземление выполнено в соответствии с действующими правилами.

4. ЭКСПЛУАТАЦИЯ

4.1. Контрольная панель

- 1 - Кнопка Вкл/Выкл
- 2 - Кнопка половинной загрузки
- 3 - Кнопка остановки слива воды после последнего полоскания

- 4 - Вращающийся переключатель скоростей отжима
- 5 - Селектор программ
- 6 - Селектор температур

Представлена модель : ZWN 2106

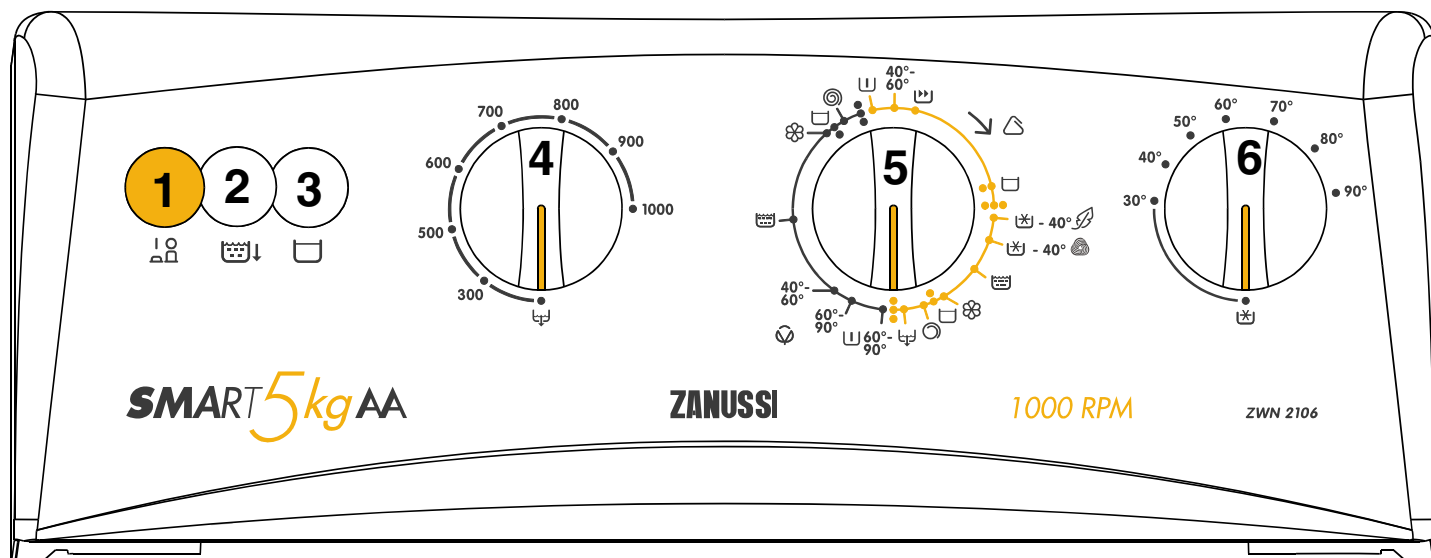

4.2. Как запустить программу стирки ?

Перед первым использованием стиральной машины мы рекомендуем запустить программу предварительной стирки при 90°C со стиральным порошком, но без вещей, чтобы очистить барабан.

4.2.1. Загрузка вещей

- Поднять крышку машины.
- Открыть барабан, нажав на запирающую кнопку А; две створки откроются автоматически.
- Загрузить вещи, закрыть барабан и крышку стиральной машины.

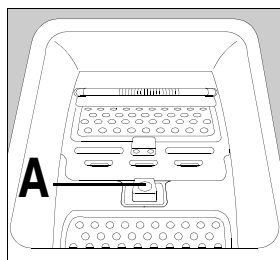

Предупреждение : Прежде чем закрыть крышку стиральной машины, убедитесь в том, что дверца барабана закрыта надлежащим образом :
• зафиксированы обе створки,
• Кнопка блокировки отжата.

4.2.2. Количество стирального порошка

Ваша стиральная машина была сконструирована таким образом, что экономит расход воды и стирального порошка, поэтому мы рекомендуем Вам уменьшить количество стирального порошка, рекомендуемое его производителем.

Поместите нужное количество стирального порошка в отделение для стирки Ш и отделение предварительной стирки Ш, если вы выбираете функцию предварительной стирки. При необходимости добавьте ополаскиватель в отделение ☼.

Если вы используете какое-то другое моющее средство, смотрите раздел “моющие средства и добавки” в руководстве по использованию стиральной машины.

4.2.3. Выбор температуры

Выберите температуру стирки, подходящую для выбранной программы (используйте информацию, приведенную в таблице программ), и сравните с температурой, указанной в памятке по уходу для каждой вещи, подлежащей стирке (см. руководстве по использованию стиральной машины).

4.2.4. Выбор скорости отжима

Выберите число оборотов или степень отжима ♣, соответствующую виду вашего белья и уровню влажности, который вы хотите получить по окончании стирки.

Круглая ручка управления отображает возможное число оборотов для программ стирки изделий из хлопка. Число оборотов снижено для синтетических, шерстяных изделий и деликатного режима стирки.

4.2.5. Выбор опций

Для выбора следующих опций нажимайте соответствующие кнопки.

4.2.5.1. Кнопка “Половинная загрузка” 🗑️↓

Эта опция позволяет стирать небольшое количество не очень грязного белья (макс. 2,5 кг) только с использованием программ стирки хлопчатобумажных изделий со снижением количества воды при полоскании.

4.2.5.2. Кнопка “Остановка слива воды после последнего полоскания”

При выборе данной опции барабан остается заполненным водой в конце последнего полоскания, чтобы не допустить сминания белья в том случае, когда нет возможности достать его из барабана сразу же после завершения стирки.



4.2.5.3. Выбор программ

Выберите программу в зависимости от вида и степени загрязненности белья. Поворачивайте селектор программ по часовой стрелке для выбора программы.



4.2.6. Запуск программы

После выбора программы стирки нажмите кнопку “Вкл/Выкл” для ее запуска.

4.2.7. Завершение программы

Когда выбранная программа завершается, стиральная машина автоматически останавливается и селектор программ останавливается в позиции стоп “” или “остановка слива воды ”.

Завершение программы :

















- во время стирки или отжима (для всех программ стирки) путем установки нужной позиции на селекторе скорости отжима (если не была нажата кнопка “остановка слива воды”).
- остановка слива воды после последнего полоскания (для всех программ стирки), если нажата кнопка “остановка слива воды ”. Вы можете завершить эти программы, установив в нужную позицию селектор скорости отжима и отпустив кнопку “остановка слива воды ”.

В конце цикла отожмите кнопку Вкл./Выкл. в нерабочее положение для отключения стиральной машины. Отпустите все другие нажатые кнопки. Отключите машину от электросети и перекройте подачу воды.

Примечание : рекомендуем после использования оставить крышку и барабан открытыми для проветривания барабана.

5. ТАБЛИЦА ПРОГРАММ

Нижеприведенная таблица не охватывает всех вариантов стирки, а показывает наиболее часто используемые установки.

Программа Тип белья		Загрузка	Возможные дополнительные функции	Темпе- ратура °C	Приблизительный расход *		
					л	кВтч	мин
ХЛОПОК 	Белое с предварит. стиркой 	5,0 кг	Половинная загрузка Остановка слива воды	60 - 90	75	2,20	145-155
	Белое без предварит. стирки **			60 - 90	57	1,80	125-135
	Цветное (стойкая окраска)			40 - 60	57	0,90	100-110
	Полоскания 			-	60	0,20	45-55
	Ополаскиватель 			-	20	0,10	10-20
	Отжим 			-	0	0,05	5-15
СИНТЕТИКА – ДЕЛИКАТНЫЕ ТКАНИ - ШЕРСТЬ 	Синтетика с предварит. стиркой 	2,5 кг	Остановка слива воды	40 - 60	50	1,10	90-100
	Синтетика без предварит. стирки			40 - 60	42	0,80	75-85
	Быстрая стирка 			40	42	0,40	60-70
	Тонкие ткани 			 - 40	45	0,50	50-60
	Шерсть 			 - 40	42	0,40	45-55
	Полоскания 			-	36	0,10	20-30
	Ополаскиватель 			-	15	0,05	5-15
	Короткий отжим 			-	-	0,02	5-15
	Слив 	5,0 кг	-	-	0,01	0-10	

*Данные предоставлены в качестве рекомендации и изменяются в зависимости от условий эксплуатации.

Данные по потреблению приводятся в расчете на самую высокую температуру для каждой программы.

**Исходная программа тестирования согласно стандарту IEC 456 (60°C, белое, без предварительной стирки, хлопок) : 57 л / 0,95 кВт / 130 мин.

6. СОРТИРОВКА И ПОДГОТОВКА БЕЛЬЯ К СТИРКЕ

6.1. Сортировка и подготовка белья к стирке

- Рассортируйте белье по типу и по данным на ярлыках изделий (см. часть 6.4: международные символы, обозначающие способ ухода за вещью): нормальная стирка – изделие пригодно для интенсивной стирки и энергичного отжима; деликатная стирка означает, что изделие надо стирать аккуратно и бережно. Если вы намерены стирать белье вперемешку, то выберите программу и температуру, подходящую для наиболее уязвимых вещей в этой партии.
- Стирайте белое и цветное белье отдельно. В противном случае белое белье может окраситься или стать серым.
- На новых изделиях зачастую бывает слишком много красителя. Лучше всего в первый раз простирать новую вещь отдельно. Соблюдайте рекомендации «Стирать отдельно» и «Стирать отдельно несколько раз».
- Опорожните карманы и расправьте белье.
- Отрежьте все плохо закрепленные пуговицы, булавки и крючки. Закройте молнии, завяжите завязки и ленточки узлом.
- Выверните наизнанку изделия, состоящие из нескольких слоев ткани (спальные мешки, анараки и т.п.), цветные трикотажные, шерстяные изделия и ткани с аппликациями.
- Стирайте мелкие изделия (носки, колготки, бюстгалтеры и т.п.) в специальной сетке для стирки.
- С занавесками следует обращаться особенно осторожно. Снимите крючки; положите тюлевые занавески в сетку или мешок.

6.2. Загрузка в зависимости от типа белья

Количество белья, которое вы положите в барабан, не должно превышать максимальный объем, на который рассчитана машина. Вместимость зависит от типа белья. Если белье очень грязное, или если это махровые изделия, то следует уменьшить количество белья.

Не все материалы имеют одинаковый объем и одинаковую способность к впитыванию воды. Именно поэтому существует общее правило заполнения барабана :

- заполнять полностью, но не утрамбовывая, при загрузке хлопчатобумажного и льняного, а также смешанного белья,
- заполнять наполовину для обработанных хлопчатобумажных и синтетических волокон,
- заполнять примерно на 1/3 при стирке очень чувствительных изделий, таких как тюлевые занавески и шерстяные вещи.

Для стирки белья разных типов заполняйте барабан, ориентируясь на рекомендации по загрузке наиболее деликатных изделий.

6.3. Моющие средства и добавки

Используйте только специальные моющие средства и добавки для стиральных машин. Прочитайте инструкцию изготовителя моющего средства и соблюдайте пункты 4.2.2.

Порошковые моющие средства можно использовать без ограничений; жидкие моющие средства наливают или в специальный контейнер, помещаемый непосредственно в барабан, или в отделение дозатора средств для стирки в случае, если машина будет запущена немедленно; моющие средства в таблетках или дозированные средства нужно положить в отделение для стирки дозатора стиральной машины.

Количество используемого моющего средства зависит от количества белья для стирки, степени его загрязнения и жесткости воды.

Если вода мягкая, вы можете немного уменьшить дозу порошка. Если вода жесткая (рекомендуется использовать средство для смягчения воды) или если белье очень грязное и на нем есть пятна, слегка увеличьте дозу.

Вы можете обратиться в местные органы водоснабжения и узнать степень жесткости воды в вашем районе.

6.4. Международные символы по уходу за текстильными изделиями

Нормальная стирка						
	Стирать при 95°C	Стирать при 60°C	Стирать при 40°C	Стирать при 30°C		
Деликатная стирка						

Отбеливание	Допускается отбеливание с хлором (только в холодной воде и в разбавленном виде)	Не отбеливать с хлором

Глажение	Высокая температура (макс 200° C)	Средняя температура (макс. 150° C)	Низкая температура (макс 100° C)	Не гладить

Сухая чистка	Сухая чистка (все обычные растворители)	Сухая чистка (все растворители, кроме трихлорэтилена)	Сухая чистка (только масляные растворители и R113)	Не пригоден для сухой чистки

Сушка	Сушка в расправленном виде	Сушка в висячем положении	Сушка на плечиках	Допускается сушка в барабане	Не сушить в барабане	

7. Чистка и уход за прибором

Прежде чем приступить к чистке машины, отключите машину от сети, вынув ее вилку из розетки.

7.1. Очистка машины от накипи

Если вы используете правильную дозу моющего средства, то обычно не возникает необходимости очищать машину от накипи.

Но если такая необходимость возникла, воспользуйтесь специальным не коррозионным средством, предназначенным для стиральных машин, которое продается в магазинах. Соблюдайте дозировку и частоту проведения операции очищения от накипи, указанные на упаковке.

7.2. Поверхность прибора

Внешнюю поверхность стиральной машины вымойте теплой водой с мягким моющим средством. Никогда не следует использовать спирт, растворители и тому подобные вещества.

7.3. Дозатор моющего средства

Демонтаж :

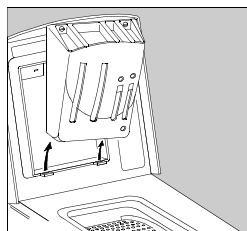
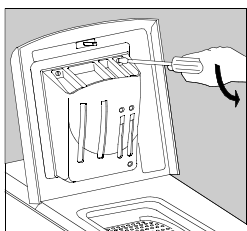

Дозатор моющего средства легко демонтируется. Просто отверните два винта на 90° и выдвиньте дозатор вверх

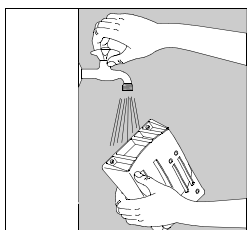

Вымойте дозатор под струей воды щеткой или мочалкой

Установка на место :

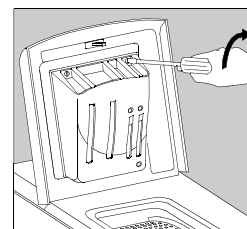
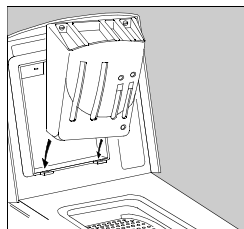

Вставьте дозатор в крышку и завинтите два винта.

7.4. Сливной фильтр

Регулярно прочищайте фильтр, расположенный снизу машины. Если фильтр засорен, то загорается индикатор фильтра*. В этом случае фильтр нужно прочистить немедленно. Если вы стираете вещи с пушистым ворсом, то чистите фильтр после каждого использования.

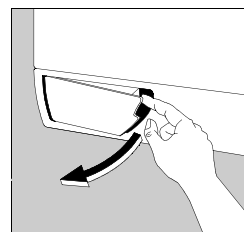

Нажмите слева на дверцу, закрывающую фильтр, и откройте ее.

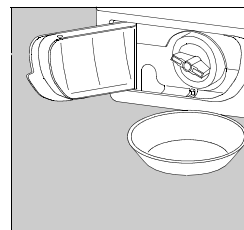

Подставьте какой-нибудь лоток для стекающей воды. В зависимости от модели завершите слив воды из прибора, вынув пробку и опорожнив маленький шланг, расположенный слева от фильтра.

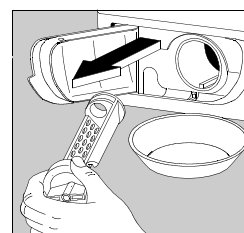

Поверните фильтр против часовой стрелки, выньте его и тщательно промойте под струей воды

После прочистки фильтра закройте его дверцу. По соображениям безопасности дверца фильтра должна быть закрыта во время работы прибора.

* в зависимости от модели

8. ПРОБЛЕМЫ С РАБОТОЙ МАШИНЫ

В процессе производства машина прошла множество тестов. Если тем не менее возникли проблемы с работой машины, внимательно прочитайте данный раздел, прежде чем обратиться в авторизованный сервисный центр.

Симптомы	Причина
Машина не включается или не заполняется водой :	<ul style="list-style-type: none"> • Машина неправильно подключена, нет контакта в электрическом подключении, • Крышка стиральной машины и створки барабана неплотно закрыты, • Вы не запустили выбранную программу, • Отключено электричество, • Водопровод не подключен, • Кран подачи воды закрыт, • Отверстие для подачи воды заблокировано.
Машина заполняется водой и тут же сливает воду :	<ul style="list-style-type: none"> • Сливной шланг укреплен слишком низко (см. раздел по установке).
Машина не отжимает или не сливает воду :	<ul style="list-style-type: none"> • Сливной шланг засорился или перекрутился, • Сливной фильтр засорился, • Вы выбрали программу «Слив» или опцию «Ночная тишина плюс», • Сливной шланг расположен на неправильной высоте.
Вода на полу вокруг стиральной машины :	<ul style="list-style-type: none"> • Из-за избытка моющего средства возникло много пены, которая перелилась через край, • Моющее средство не годится для стирки в стиральной машине-автомате, • Сливной шланг подвешен неправильно, • Сливной фильтр не был установлен на место, • Протекает шланг подачи воды.
Неудовлетворительные результаты стирки :	<ul style="list-style-type: none"> • Моющее средство не годится для машинной стирки, • Вы загружаете сразу слишком много белья в барабан, • Была выбрана неподходящая программа, • Недостаточно моющего средства.
Машина вибрирует или издает шум :	<ul style="list-style-type: none"> • Не все транспортировочные детали были удалены из машины (см. раздел о распаковке), • Машина не выровнена и ножки не заблокированы, • Машина стоит слишком близко к стене или мебели, • Белье плохо распределено в барабане, • Белья слишком мало.
Слишком длинный цикл стирки :	<ul style="list-style-type: none"> • Заблокировано отверстие для подачи воды, • Произошел сбой в подаче питания или вода была отключена, • Сработало температурное предохранительное устройство мотора, • Температура подаваемой в машину воды ниже, чем обычно,
Машина останавливается в течение цикла :	<ul style="list-style-type: none"> • Неисправность в водопроводе или электросети, • Вы выбрали опцию «Остановка с водой в барабане».
Не открывается крышка :	<ul style="list-style-type: none"> • крышка деблокируется через 1-2 минуты после завершения выполнения программы.
При заполнении ополаскиватель или отбеливатель выливается через отверстие для слива излишков* :	<ul style="list-style-type: none"> • Вы налили слишком много, • Сифоны в задней части дозатора моющих средств засорились.

* в зависимости от модели.

Техническое обслуживание

Если вам не удалось определить или решить проблему с прибором самостоятельно, обратитесь в авторизованный изготовителем сервисный центр (список сервисных центров приведен в отдельном списке). Перед обращением запишите информацию о приборе, которая потребуется в сервисном центре: модель, серийный номер, дата покупки.

Табличка с данными прибора

Вы найдете все необходимую информацию на табличке с техническими данными прибора (она расположена на

задней стенке прибора) и на этикетке, наклеенной с внутренней стороны дверцы сливного фильтра.

Typ.
Prod. N°
Ser. Nr.