

GB	VACUUM CLEANER.....	4
RUS	ПЫЛЕСОС БЫТОВОЙ.....	4
CZ	PODLANOVÝ VYSAVAČ.....	5
BG	ПРАХОСМУКАЧКА.....	6
PL	ODKURZACZ DOMOWY.....	7
RO	ASPIRATOR DE PRAF OBISNUIȚ.....	8
UA	ПОБУТОВИЙ ПИЛОСОС.....	9
SCG	КУЋНИ УСИСИВАЧ.....	10
EST	TOLMUIMEJA.....	11
LV	PUTEKĻU SŪCĒJS.....	12
LT	BUITINIS DULKIŲ SIURBLIS.....	13
H	HÁZI PORSZÍVÓ.....	14
KZ	ТҰРМЫСТЫҚ ШАҢ СОҒҒЫШЫ.....	15
D	HAUSHALTSSTAUBSAUGER.....	16

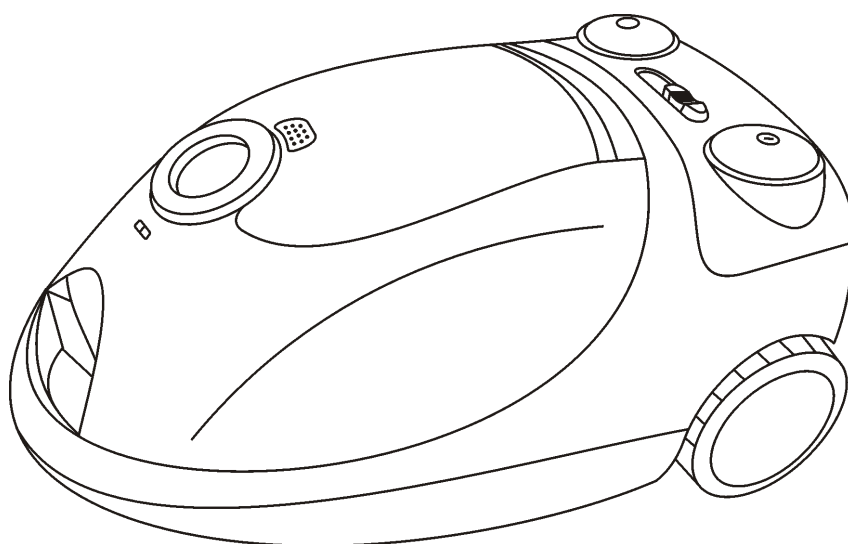

GB DESCRIPTION

1. Dust bag compartment opening button
2. Dust bag filling indicator
3. Built-in accessories compartment button
4. Built-in accessories compartment
5. Power control switch
6. On/Off button
7. Carrying handle
8. Air inlet
9. Cord rewind button
10. Wheel
11. Floor brush
12. Crevice nozzle
13. Furniture brush

CZ POPIS

1. Otevírací tlačítko prostoru na prachový sáček
2. Ukazatel naplnění prachového sáčku
3. Otevírací tlačítko schránky pro nástavce
4. Integrovaná schránka pro nástavce
5. Regulátor výkonu
6. Tlačítko Start/Stop
7. Rukojeť pro snadné přenášení
8. Sací otvor
9. Tlačítko navíjení kabelu
10. Kolečko
11. Kombinovaná tryska «podlaha/koberce»
12. Tryska na spáry
13. Tryska na čištění nábytku

PL OPIS

1. Przycisk otwarcia komory zbiornika kurzu
2. Wskaźnik napelnienia zbiornika kurzu
3. Przycisk otwarcia komory na końcówki
4. Wbudowana komora na końcówki
5. Regulator mocy
6. Przycisk Wył./Wł
7. Uchwyt do przenoszenia
8. Otwór zasysający
9. Przycisk nawijania kabla elektrycznego
10. Koło
11. Końcówka kombinowana „podłoga/dywan”
12. Końcówka szczelinowa
13. Końcówka do czyszczenia mebli

UA ОПИС

1. Кнопка відкриття відсіку пилозбірника
2. Індикатор наповнення пилозбірника
3. Кнопка відкриття відсіка для насадок
4. Убудований відсік для насадок
5. Регулятор потужності
6. Кнопка Вкл/Викл.
7. Ручка для перенесення
8. Усмоктуючий отвір
9. Кнопка змотування шнура живлення
10. Колесо
11. Комбінована насадка «підлога/килим»
12. Щилинна насадка
13. Насадка для чищення меблів

RUS УСТРОЙСТВО ИЗДЕЛИЯ

1. Кнопка открытия отсека пылесборника
2. Индикатор наполнения пылесборника
3. Кнопка открытия отсека для насадок
4. Встроенный отсек для насадок
5. Регулятор мощности
6. Кнопка Вкл/Выкл.
7. Ручка для переноски
8. Всасывающее отверстие
9. Кнопка сматывания шнура питания
10. Колесо
11. Комбинированная насадка «пол/ковёр»
12. Щелевая насадка
13. Насадка для чистки мебели

BG ОПИСАНИЕ

1. Бутон за отваряне на отделението за торбичка
2. Индикатор на запълване на торбичка
3. Бутон за отваряне на отвора за наставките
4. Вградено място за наставките
5. Регулатор на мощност
6. Бутон Вкл./Изкл.
7. Дръжка за пренасяне
8. Смукателен отвор
9. Бутон за прибиране на кабела
10. Колело
11. Комплексна наставка "под /килим"
12. Наставка за почистване на пролуки
13. Наставка за почистване на мебели

RO DESCRIERE

1. Buton pentru deschiderea compartimentului adunatorului de praf
2. Indicator umplerii adunatorului de praf
3. Buton pentru deschiderea compartimentului pentru adaptorii
4. Compartiment pentru adaptorii
5. Regulator de putere
6. Buton Deschis/Inchis/ Вкл/Выкл.
7. Maner pentru comoditatea transportului
8. Orificiu de aspiratie
9. Buton pentru desfasurarea cordonului electric
10. Roata
11. Accesoriu mixt „podea/covor”
12. Accesoriu pentru crăpături
13. Accesoriu pentru curățirea mobilei

SCG ОПИС

1. Дугме отварања одељења за колектор прашине
2. Индикатор пуњења колектора прашине
3. Дугме отварања одељења за наглавке
4. Уграђено одељење за наглавке
5. Регулатор јачине
6. Дугме Укључ./Искључ.
7. Дршка за преношење
8. Отвор за усисавање
9. Дугме за намотавање прикључног кабла
10. Точак
11. Комбиновани наставак «под/тепих»
12. Наставак за чишћење пукотина
13. Наставак за чишћење намештаја

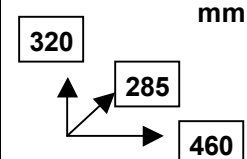
~ 230V / 50 Hz	1600 W	5.0 / 7.0 kg	
----------------	--------	--------------	---

EST KIRJELDUS

1. Tolmukotikambri avamisnupp
2. Tolmukoti täitumise näidik
3. Otsikute sektsiooni avamisnupp
4. Otsikute sisseehitatud sektsioon
5. Võimsuse regulaator
6. Sisse- ja väljalülitusnupp
7. Käepide
8. Imemisava
9. Toitejuhtme tagasikerimisnupp
10. Ratas
11. Kombineeritud otsik "põrand/vaip"
12. Pilu otsik
13. Mööbli puhastamise otsik

LT APRAŠYMAS

1. Migtukas dulkių surinkėjo skyriaus atidarimui
2. Dulkių surinkėjo užsipildimo indikatorius
3. Migtukas antgalių skiriaus dangčio atidarimui
4. Įmantuotas skyrius antgaliams
5. Galingumo reguliatorius
6. Migtukas įjungti/išjungti.
7. Rankena pernėsimui
8. Įtraukianti skylė
9. Migtukas elektros laidui suvinioti
10. Ratas
11. Kombinuotas antgalis "grindys/kilimas"
12. Plyšio antgalis
13. Baldų valimo antgalis

KZ СИПАТТАМА

1. Шаң жинағыш бөлігін ашатын ноқат
2. Шаң жинағыш толтырылу индикаторы
3. Саптамаларға арналған бөлікті ашатын ноқат
4. Саптамаларға арналған қоса салынған бөлік
5. Қуаттылықтың реттегіші
6. Қосу/Өшіру ноқаты.
7. Тасуға арналған тұтқа
8. Сорып алушы тесік
9. Электробауды орау ноқаты
10. Доңғалақ
11. Қиыстырылған саптама "еден/кілем"
12. Сызаттық саптама
13. Жиназ тазалауға арналған саптама

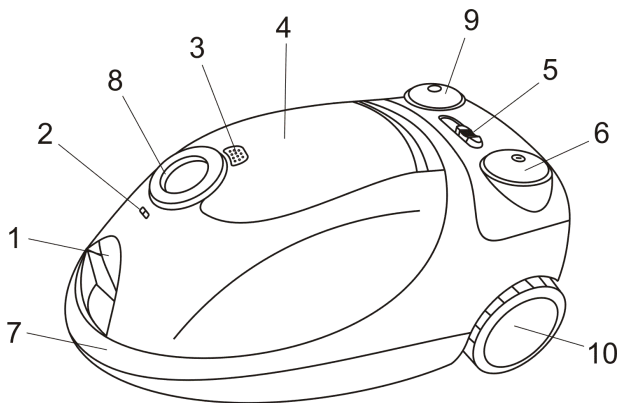

LV APRAKSTS

1. Putekļu savācēja nodalījuma atvēršanas poga
2. Putekļu savācēja uzpildīšanas indikators
3. Uzgaļu nodalījuma atvēršanas poga
4. Iebūvētais nodalījums uzgaļiem
5. Jaudas regulators
6. Poga (Ieslēgt/Izslēgt)
7. Rokturis pārnēsāšanai
8. Iesūkšanas atvērums
9. Elektrovada satīšanas poga
10. Ritenis
11. Kombinētais uzgalis "paklājs/grīda"
12. Uzgalis spraugām
13. Uzgalis mēbeļu tīrīšanai

H LEÍRÁS

1. Porzsák tároló nyitó gombja
2. Porzsák telítettség mutató
3. Alkatrésztároló nyitó gombja
4. Beépített alkatrésztároló
5. Erőkifejtés-szabályzó
6. Főkapcsoló
7. Szállítási fogantyú
8. Légbeszívó
9. Vezeték visszacsévéelő
10. Kerék
11. Egyesített kellék „padló/szőnyeg”
12. Rész kellék
13. Bútorisztító kellék

D GARÄTEBESCHREIBUNG

1. Öffnungstaste des Staubbeutel-faches
2. Füllstandsanzeige des Staubbeutels
3. Öffnungsknopf des Zubehörfaches
4. Integrierte Sektion für Aufsätze
5. Leistungsstufenregler
6. Ein-/Ausschaltknopf
7. Tragegriff
8. Ansaugöffnung
9. Kabelaufwicklungstaste
10. Rad
11. Universal-Bodendüse umschaltbar für Böden und Teppich
12. Fugendüse
13. Möbelpinsel

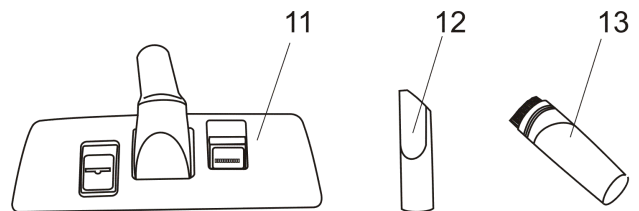

GB INSTRUCTION MANUAL

IMPORTANT SAFEGUARDS

- When using this appliance, basic precautions should always be followed:
- Read this instruction manual carefully to prevent any unit damage or injury when using.
- Before the first connecting of the appliance check that the voltage indicated on the rating label corresponds the mains voltage in your home.
- For home use only. Do not use for industrial purposes.
- To reduce the risk of electric shock, do not use outdoors or on wet surfaces. Do not immerse unit or cord in any liquids.
- Do not handle the plug by wet hands. Never switch off the appliance by pulling the cord.
- Do not let the cord hang over sharp edges or touch hot surfaces.
- Always unplug the appliance from the power supply, when not in use and before servicing.
- Do not use broken appliance or with damaged cord. Do not make attempts to repair the appliance, adjust or replace parts in the vacuum cleaner. When malfunction happen, contact the authorized service center for examination, repair, electrical or mechanical adjustment.
- To avoid deforming of the plastic components of the appliance or fire accident, never put the appliance directly in sun shine or near any heater or the like.
- Keep away from children.
- To avoid damage of the flexible hose, do not fold or pull it strongly.
- Do not put any object into inlets. Do not use with inlet blocked. Keep free of dust, hair and anything that may reduce airflow.
- Be careful, when cleaning on stairs.
- Before you start using the vacuum cleaner, please remove all burning, large or sharp objects from the floor in order to prevent the damage of the filter.

CAUTION

- To avoid voltage overload do not plug the unit and other powerful electrical appliances to the power supply at the same time.
- Never use the vacuum cleaner without the filters.
- Do not use the appliance on wet surfaces. This unit does not absorb the water.
- If you have cleaned the carpet with liquid detergent, let the carpet dry up completely before vacuuming it.
- Never use the appliance without dust bag. Replace the dust bag without delay if it is damaged.

VACUUM CLEANER ASSEMBLING

- Insert the flexible hose into the air inlet and press until it clicks into proper position.
- To remove the hose, press the button on hose base, then pull to remove it from the attachment point.
- Extend the telescopic tube to the desired length.
- Insert a hose into tube.
- Open built-in accessories compartment.
- Attach a nozzle to the tube:
 - Floor brush is intended for cleaning bare floor and floor coverings.
 - Crevice nozzle is for cleaning corners and between cushions.
 - Furniture brush.

INSTRUCTION FOR USE

- Before starting, unwind the cord to sufficient length and insert the plug into the power supply. The yellow mark on the cord shows optimal cord length. Do not unwind the cord beyond the red mark.
- Press On/Off button to switch the unit on and press again to stop it.
- You can adjust the air flow using the air flow regulator on the flexible hose handle:
 - Decrease flow for cleaning curtains, books, furniture, etc.
 - Increase flow for cleaning bare floor.
- You can adjust the vacuum cleaner power using the power control on body.
- To rewind the cord, press the rewind button and guide the cord with hand to ensure that it does not whip causing damage.
- To prevent motor overheating do not work continuously longer than 30 minutes and obligatory stop vacuum cleaner for no less than 15 min.

CARE AND CLEANING

- Switch off the appliance and pull out the plug from the power supply.
- Clean the appliance outside surface with soft cloth using mild non-abrasive detergent, which can deteriorate it.
- Vacuum cleaner or cord should never be immersed into water or any liquids.

DUST BAG CLEANING

- Clean cloth dust bag regularly to assure long life. When the dust bag filled, the mechanical indicator moves to the middle of the window. When it stops there, please clean the dust bag.
- Remove flexible hose, open a front cover, take off dust bag, slide aside clamp on it lower edge, empty and close dust bag than place it back.
- Close front cover by pressing down until it clicks.

CAUTION: if the dust bin is not fixed properly, the cover lock clips cannot be locked.

FILTER CLEANING

- Please clean the filters at least once a year. If you frequently use the appliance, wash the filters after 3-5 cleanings.
- Switch off the appliance and pull out the plug from the power supply.
- Open cover and remove motor filter.
- Take off the filter from the air outlet.
- Wash the filters with warm water and dry them completely.
- Place the filters back.

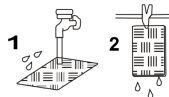

CAUTION:

- Never use the appliance without filters.
- Do not use a washing machine to rinse filters. Do not use a hair drier to dry them.

STORAGE

- Place the appliance vertically.
- Holding the handle, rotate the hose around the tube.
- Insert the tube into the holders on the body.

RUS РУКОВОДСТВО ПО ЭКСПЛУАТАЦИИ

МЕРЫ БЕЗОПАСНОСТИ

- При эксплуатации прибора соблюдайте следующие меры предосторожности:
- Внимательно прочитайте данную инструкцию перед эксплуатацией прибора во избежание поломок при использовании. Неправильное обращение может привести к поломке изделия, нанести материальный ущерб или причинить вред здоровью пользователя.
- Перед первоначальным включением проверьте, соответствуют ли технические характеристики изделия, указанные на наклейке, параметрам электросети.
- Использовать только в бытовых целях. Прибор не предназначен для промышленного применения.

- Не погружайте изделие и шнур питания в воду или другие жидкости. Во избежание поражения электрическим током не используйте прибор вне помещений и на влажных поверхностях.
- Включайте прибор в электросеть только сухими руками; при отключении держитесь рукой за вилку, не тяните за шнур.
- Следите за тем, чтобы шнур питания не касался острых кромок и горячих поверхностей.
- Всегда отключайте прибор от электросети перед очисткой, а также, если он не используется.
- Не пользуйтесь изделием с поврежденным шнуром питания или вилкой, а также после того, как он подвергся воздействию жидкостей, упал или был поврежден каким-либо другим образом. Во избежание поражения электрическим током не пытайтесь самостоятельно разбирать и ремонтировать прибор, при необходимости обращайтесь в авторизованные сервисные центры.
- Не располагайте прибор вблизи источников тепла (радиаторов, обогревателей и др.) и не подвергайте его воздействию прямых солнечных лучей, так как это может вызвать деформацию пластмассовых деталей.
- Не разрешайте детям пользоваться прибором и будьте особенно внимательны при работе в непосредственной близости от них.
- Чтобы не повредить шланг, не перегибайте и не растягивайте его.
- Следите за тем, чтобы воздухопроводные отверстия не были заблокированы. Не допускайте попадания в них посторонних предметов (пыли, волос, одежды и др.).
- Будьте предельно осторожны при работе с пылесосом на лестницах.
- Перед началом работы уберите с пола все тлеющие и острые предметы, которые могут повредить пылесборник.

ВНИМАНИЕ:

- Во избежание перегрузки сети питания, не подключайте изделие одновременно с другими мощными электроприборами к одной и той же линии электросети.
- Не включайте пылесос без установленных фильтров.
- Не чистите вашим пылесосом влажные поверхности. С его помощью нельзя удалять жидкости.
- Ковры, обработанные жидким очистителем, должны высохнуть до начала их чистки пылесосом.
- Никогда не работайте пылесосом без установленного или с поврежденным пылесборником.

ПОДГОТОВКА К РАБОТЕ

- Чтобы подсоединить шланг к пылесосу, вставьте его основание во всасывающее отверстие и надавите до щелчка.
- Для отсоединения шланга нажмите кнопку в его основании и потяните за патрубок на себя.
- Выдвиньте телескопическую трубку на нужную длину.
- Вставьте патрубок ручки шланга в трубку.
- Откройте отсек для насадок.
- Наденьте на трубку одну из насадок:
 - Комбинированная насадка "пол/ковер": предназначена для чистки ковровых и подобных им покрытий, а также гладких поверхностей.
 - Щелевая насадка: для чистки труднодоступных мест - углов, щелей.
 - Насадка для чистки мебели.

РАБОТА

- Перед началом работы вытяните шнур питания на необходимую длину и вставьте вилку в розетку электросети. Желтая метка на шнуре соответствует его оптимальной длине, а красная – максимальный, дальше которой шнур вытягивать нельзя.
- Для включения пылесоса нажмите кнопку Вкл./Выкл., для выключения – нажмите её еще раз.
- На ручке шланга имеется регулятор потока воздуха, позволяющий изменять силу всасывания
 - для чистки занавесок, книг, мебели и т.д. рекомендуется его открывать
 - для чистки ковровых покрытий - закрывать
- На корпусе установлен регулятор мощности, с помощью которого также можно изменять силу всасывания.
- Для сматывания шнура питания нажмите соответствующую кнопку, при этом, во избежание перекручивания и повреждения шнура рекомендуется придерживать его рукой.
- Во избежание перегрева двигателя пылесоса не работайте непрерывно более 30 минут и обязательно делайте перерыв не менее 15 минут.

ОЧИСТКА И УХОД

- Выключите пылесос и отключите его от электросети.
- Протрите внешнюю поверхность корпуса мягкой тканью с добавлением мощного средства, не содержащего абразивных веществ.
- Запрещается погружать изделие и шнур питания в воду или любые жидкости.

ОЧИСТКА ПЫЛЕСБОРНИКА

- Регулярно очищайте пылесборник. По мере его наполнения шкала индикатора перемещается по окошку; её среднее положение означает, что пылесборник следует очистить.
- Снимите шланг, откройте крышку отсека пылесборника, извлеките мешок, снимите с нижней кромки мешка зажим, сдвинув его в сторону, очистите мешок, закройте мешок и наденьте зажим, аккуратно установите пылесборник на место.
- Закройте крышку, нажав её до щелчка.

ВНИМАНИЕ: Если пылесборник установлен неправильно, крышка пылесоса не закроется.

ОЧИСТКА ФИЛЬТРОВ

- Чистить фильтры следует не реже одного раза в год. При частом использовании пылесоса промывайте фильтры после каждых 3-5 чисток пылесборника.
- Отключите пылесос от электросети.
- Откройте крышку отсека пылесборника и извлеките фильтр, установленный перед электродвигателем.
- Вытащите фильтр, расположенный на выходе воздуха.
- Промойте фильтры теплой проточной водой и полностью высушите на воздухе.
- Установите фильтры на место.

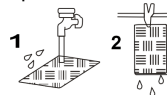

ВНИМАНИЕ:

- Не включайте пылесос без установленных фильтров, т.к. это может вывести электродвигатель из строя.
- Не стирайте фильтры в машине и не сушите их феном.

ХРАНЕНИЕ

- Установите пылесос вертикально.
- Оберните шланг вокруг трубки.
- Закрепите трубку в держателях на корпусе.

CZ NÁVOD K POUŽITÍ BEZPEČNOSTNÍ POKYNY

- Při použití přístroje dbejte na tyto bezpečnostní pokyny:
- Pečlivě si přečtěte tento pokyn k použití pro zamezení poškození přístroje. Nesprávné používání může vést k poškození přístroje, způsobit škodu majetku nebo zdraví uživatele.
- Před prvním použitím přístroje zkontrolujte, zda odpovídají parametrům elektrické sítě technické údaje uvedené na nálepce s popisem technických údajů.
- Používejte pouze v domácnosti. Přístroj není určen pro průmyslové účely.

- Neponořujte přístroj do vody nebo jiných tekutin. Pro zamezení úrazu elektrickým proudem používejte pouze ve vnitřních prostorách, nepoužívejte přístroj pro čištění vlhkých povrchů.
- Připojujte přístroj do elektrické sítě pouze suchýma rukama; při vytažení síťového kabelu jej uchopte za zástrčku a netahejte za kabel.
- Dávejte pozor a chraňte síťový kabel před ostrými hranami a horkem.
- Vždy vytáhněte zástrčku ze zásuvky před čištěním a v případě, že elektrický přístroj nepoužíváte.
- Nepoužívejte přístroj s poškozeným síťovým kabelem nebo zástrčkou, a také po tom, co byl v kontaktu s tekutinami, spadl nebo byl poškozen jakýmkoliv jiným způsobem. Pro zamezení úrazu elektrickým proudem nesmíte sami provádět jakékoliv opravy přístroje. Pokud je to nutno, obraťte se na autorizovaná servisní střediska.
- Neskladujte přístroj v blízkosti zdrojů tepla (radiátorů, ohřivačů aj.) a chraňte jej před přímými slunečními paprsky, mohlo by to způsobit deformaci plastových detailů.
- Nedovolujte, aby děti používaly přístroj, a dávejte větší pozor při práci v blízkosti dětí.
- Aby nedošlo k poškození hadice, neohýbejte a nenatahujte ji.
- Dbejte na to, aby větrací otvory nebyly zablokovány. Nedovolujte, aby se do nich dostaly nepovolené předměty (prach, vlasy, šaty aj.).
- Buďte velice opatrní při používání vysavače na schodech.
- Před začátkem práce odstraňte z podlahy veškeré doutnající nebo ostré předměty, které mohou poškodit prachový sáček.

UPOZORNĚNÍ:

- Pro zamezení přetížení napájecí sítě, nepřipojujte výrobek současně s jinými výkonnými elektrickými přístroji do stejné linky elektrické sítě.
- Nezapínejte vysavač bez vložených filtrů.
- Nepoužívejte váš vysavač pro čištění vlhkých povrchů. Není určen pro odstraňování tekutin.
- Koberce opracované tekutým čističem před čištěním vysavačem nechte vyschnout.
- Nikdy nepoužívejte vysavač bez vloženého prachového sáčku nebo s poškozeným sáčkem.

PŘÍPRAVA K PRÁCI

- Pro připojení hadice k vysavači nasadte ji do sacího otvoru a tlačte až uslyšíte cvaknutí.
- Pro odpojení hadice stiskněte tlačítko na její konci a přitáhněte její hrdlo k sobě.
- Vysuňte teleskopickou trubku do potřebné délky.
- Vložte hrdlo rukojeti hadice do trubky.
- Otevřete schránku pro nástavce.
- Nasadte jeden z nástavců na trubku:
 - Kombinovaná tryska "podlaha/koberce": je určena pro čištění koberců a kobercových běhounů a také rovných povrchů.
 - Štěrbinová hubice: pro čištění špatně přístupných míst (koutů, spár).
 - Tryska na čištění nábytku.

PRÁCE S VYSAVAČEM

- Před začátkem práce vytáhněte napájecí kabel potřebné délky a připojte zástrčku do zásuvky. Žlutý ukazatel na kabelu odpovídá jeho optimální délce, červený – maximální. Nikdy nevytahujte kabel dále než povoluje červený ukazatel.
- Pro zapnutí vysavače zmačkněte tlačítko Start/Stop, pro vypnutí zmačkněte tlačítko ještě jednou.
- Na rukojeti hadice je regulátor vzduchového proudu, který umožňuje změnu sacího výkonu:
 - pro čištění záclon, knih, čalounění atd. jej doporučujeme otevřít;
 - pro čištění koberců - zavřít.
- Na tělese přístroje je regulátor výkonu, pomocí něhož se dá měnit také sací výkon.
- Pro navíjení kabelu používejte příslušné tlačítko, při tom držte kabel rukou, aby nebyl překroucen a poškozen.
- Pro zamezení přehřátí motoru nepoužívejte přístroj déle než 30 minut, po čemž udělejte přestávku minimálně 15 minut.

ČIŠTĚNÍ A ÚDRŽBY

- Vypněte vysavač a vytáhněte zástrčku ze zásuvky.
- Vyčistěte vnější povrch tělesa přístroje jemným hadříkem s mycím prostředkem bez brusného prášku.
- Neponořujte přístroj ani síťový kabel do vody nebo jiných tekutin.

ČIŠTĚNÍ PRACHOVÉHO SÁČKU

- Pravidelně čistěte prachový sáček. Postupně se stupnice indikátoru naplnění v okénku přemístí; její středová pozice ukazuje, že je třeba prachový sáček vyčistit.
- Odpojte hadici, otevřete kryt prostoru na prachový sáček, vyndejte sáček, sundejte z dolního okraje sáčku svorku, vyčistěte sáček, dejte na místo svorku a pečlivě dejte prachový sáček na místo.
- Zavřete kryt: tlačte jej dolů až uslyšíte cvaknutí.

UPOZORNĚNÍ: Není-li prachový sáček vložen správně, kryt vysavače se nezavře.

ČIŠTĚNÍ FILTRŮ

- Čistit filtry je třeba minimálně jednou za rok. Při častém použití vysavače propláchněte filtry po 3-5 čištění prachového sáčku.
- Vytáhněte zástrčku ze zásuvky.
- Otevřete kryt prostoru na prachový sáček, vytáhněte filtr umístěný před motorem.
- Vytáhněte filtr umístěný při východu vzduchového proudu z vysavače.
- Propláchněte filtry teplou tekoucí vodou a nechte je vyschnout na vzduchu.
- Dejte filtry na místo.

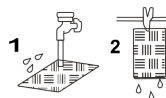

UPOZORNĚNÍ:

- Nezapínejte vysavač bez vložených filtrů, mohlo by to způsobit poruchy v motoru.
- Neperte filtry v pračce a nesušte je vysušecím vlasů.

SKLADOVÁNÍ

- Dejte vysavač do vertikální polohy.
- Otočte hadici kolem trubky.
- Zajistěte trubku pomocí západek na tělese přístroje.

БГ РЪКОВОДСТВО ЗА ЕКСПЛОАТАЦИЯ

ПРАВИЛА ЗА БЕЗОПАСНОСТ

- При експлоатация на уреда спазвайте следните правила за безопасност:
- Прочетете внимателно Ръководството за експлоатация и го запазете по-нататък при възникване на евентуални въпроси. Неправилна експлоатация на уреда може да доведе до неизправности в работата му или да причини здравословни щети.
- Преди първото използване на уреда проверете, дали посоченото на лепенката с технически характеристики захранване на Вашата прахосмукачка съответства на захранването на Вашата мрежа.
- Прахосмукачката е предназначена само за домашна употреба. Уредът не е за промишлено използване.
- Не потапяйте уреда, кабела или щепсела на прахосмукачката във вода или други течности. С цел предотвратяване токов удар не използвайте уреда навън, а също така за почистване на влажни повърхности.
- Не включвайте уреда с влажни ръце. При изключването му извадете щепсела от контакта, а не дърпайте кабела.
- Следете, кабелът да не докосва горещи повърхности и остри предмети.
- Изключвайте уреда от контакта, ако не го ползвате, и винаги преди почистването му.
- Не ползвайте уреда с повреден щепсел или кабел, също така ако има някаква нередовност в работата му или самият уред е развален. Не ползвайте прахосмукачката при падането и, а също така ако тя е имала допир до влажни повърхности. С цел

предотвратяване на токов удар никога не разглобявайте уреда самостоятелно. За отстраняване на повреди или за консултации се обърнете в най-близкия сервизен център.

- Не поставяйте уреда близо до радиатори, печки и други отоплителни тела; внимавайте, пряка слънчева светлина да не попада върху корпуса на прахосмукачката, това може да води до деформация на пластмасовите ѝ части.
- Не позволявайте децата да ползват уреда без надглеждане и бъдете внимателни, ако експлоатирате уреда близо до тях.
- Не прегрявайте и не дърпайте маркуча, това може да го повреди.
- Внимавайте да не се блокират вентилационните отвори. Отбягвайте прах, косми или други дребни предмети да не попадат там.
- Особено внимавайте ако ползвате прахосмукачката за почистване на стълби.
- Преди да почистите пода приберете всички остри, големи и горещи предмети, които могат да увредят торбичката.

ВНИМАНИЕ:

- С цел предотвратяване на токов удар на Вашата електрическа мрежа не експлоатирайте прахосмукачката заедно с други уреди, които харчат много ток.
- Не ползвайте прахосмукачката, ако филтрите не са сложени на мястото им.
- Не почиствайте с уреда влажни повърхности. Той в никакъв случай не може да попиwa течности.
- Килими, обработени с течни миялни препарати, трябва напълно да изсъхнат преди да бъдат почистени.
- Никога не ползвайте уреда, ако торбичката е повредена или не е сложена изобщо.

ПОДГОТОВКА ЗА ЕКСПЛОАТАЦИЯ

- Поставете края на маркуча в смукателния отвор и го натиснете, докато не щракне.
- За да свалите маркуча натиснете бутона в края на маркуча и го издърпайте.
- Поставете наставката за едри боклуци в дръжката на маркуча.
- Поставете дръжката на маркуча в тръбата. Съединете пластмасовата тръба и наставката за едри боклуци.
- Отворете отвора за наставките.
- Сложете на пластмасовата тръба една от четките-наставки:
 - Комбинирана наставка "под/килим" е предназначена за почистване на килими, мокети и други подобни покрития, а също така за гладки подови повърхности.
 - Наставка за почистване на трудно достъпни места – ъгли, тесни отвори.
 - Наставка четка за почистване на мебели.

ЕКСПЛОАТАЦИЯ НА УРЕДА

- Преди да използвате уреда изберете нужната дължина на кабела и включете уреда в мрежата. Жълтото означение на кабела показва оптималната му дължина, червеното – максимална дължина. Никога не издърпвайте кабела по-нататък от червеното означение.
- За да пуснете прахосмукачката натиснете бутон "Вкл./Изкл.". За да спрете уреда натиснете бутон "Вкл./Изкл." още веднъж.
- На дръжката на маркуча се намира регулатор на въздушния поток, с помощта на който можете да промените степента на всмукване:
 - отворете го при почистване на пердета, книги, мебели и т.н.;
 - затворете го при почистване на килими.
- На корпуса е установен регулатор на мощността с помощта на който Вие също можете да регулирате степента на всмукване.
- За да приберете кабела натиснете бутона за прибиране на кабела. За да не увредите кабела при бързото прибиране трябва да го придържате с ръка.
- С цел предотвратяване на прегряване двигателя на прахосмукачката не експлоатирайте уреда повече от 30 минути при непрекъсната работа. При това почивка от 15 минути е задължителна.

ПОЧИСТВАНЕ И ПОДДРЪЖКА

- Изключете уреда от контакт.
- Избършете външната повърхност на корпуса с мека кърпа, не използвайте драскащи миялни препарати.
- Никога не пускайте уреда или кабела във вода или други течности.

ПОЧИСТВАНЕ НА ТОРБИЧКАТА

- Редовно почиствайте торбичката. Според нейното запълване, механичният индикатор се премества към средата на прозорчето. Средно положение на индикатора означава максимално напълване на торбичката (тя трябва да се почисти).
- Свалете маркуча, отворете капака на отделението за торбичката, извадете я, изтърсете нейното съдържание в кофа за смет и внимателно сложете торбичката на мястото ѝ.
- Затворете капака на отделението за торбичката, като го натиснете за да се фиксира.

ВНИМАНИЕ: Ако торбичката е поставена неправилно, капакът на уреда няма да се затвори.

ПОЧИСТВАНЕ НА ФИЛТРИТЕ

- Почиствайте филтрите поне веднъж в година. При интензивно използване на уреда трябва да миете филтъра на мотора след всеки 3-5 почиствания на торбичката.
- Изключете уреда от контакт.
- Отворете капака на отделението за торбичката и извадете филтъра, който се намира преди електродвигателя.
- Извадете филтъра, който се намира на изхода на въздушен поток.
- Измийте филтрите в чиста и топла течаща вода, а след това ги изсушете на въздуха.
- Сложете филтрите на мястото им.

ВНИМАНИЕ:

- Не ползвайте прахосмукачката, ако филтрите не са сложени на мястото си, тъй като това може да повреди на мотора.
- Не ползвайте пералня за почистване на филтрите и не ги изсушавайте с сешоар.

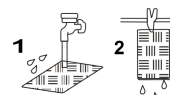

СЪХРАНЯВАНЕ

- Поставете уреда вертикално.
- Обвийте маркуча около пластмасовата тръба.
- Закрепете пластмасовата тръба с помощта на държача на корпуса.

PL INSTRUKCJA OBSŁUGI

ŚRODKI BEZPIECZEŃSTWA

- Podczas użytkowania urządzenia przestrzegaj następujące środki ostrożności:
- Uważnie przeczytaj niniejszą instrukcję obsługi przed użytkowaniem urządzenia w celu uniknięcia złamań w czasie użytkowania. Nieprawidłowe użytkowanie może spowodować złamanie wyrobu, wyrządzić szkodę materialną lub szkodę na zdrowiu użytkownika.
- Przed pierwszym uruchomieniem sprawdź, czy charakterystyki techniczne urządzenia podane na nalepce z charakterystykami technicznymi odpowiadają parametrom sieci elektrycznej.
- Tylko do użytku domowego. Urządzenie nie jest przeznaczone do zastosowania przemysłowego.
- Nie zanurzaj urządzenia lub kabla w wodzie lub w innych płynach. Żeby uniknąć porażenia prądem elektrycznym, nie używaj urządzenia poza pomieszczeniami oraz na wilgotnej powierzchni.
- Włączaj urządzenie do sieci elektrycznej tylko suchymi rękoma; wyłączając – trzymaj się ręką za wtyczkę, nie ciągnij za kabel.
- Uważaj, żeby kabel nie dotykał ostrych krawędzi i gorących powierzchni.
- Zawsze odłączaj urządzenie od sieci zasilania, jeśli nie korzystasz z niego oraz przed czyszczeniem.

- Nie używaj urządzenia z uszkodzonym kablem elektrycznym lub wtyczką oraz po oddziaływaniu na niego cieczy, spadaniu lub innym uszkodzeniu. Żeby uniknąć porażenia prądem elektrycznym, nie próbuj samodzielnie rozbierać i naprawiać urządzenie, w razie konieczności zwracaj się do autoryzowanych serwisów.
- Nie umieszczaj urządzenia w pobliżu źródeł ciepła (kaloryferów, grzejników itp.), nie narażaj go na oddziaływanie bezpośrednich promieni słonecznych, ponieważ może to spowodować zniekształcenie plastikowych części urządzenia.
- Nie pozwalaj dzieciom użytkować urządzenia oraz zachowuj szczególną uwagę pracując w bezpośrednim sąsiedztwie dzieci.
- Żeby nie spowodować uszkodzenia węża elastycznego, nie przeginaj i nie rozciągaj go.
- Uważaj, żeby otwory do poboru powietrza nie zatykały się. Pilnuj, żeby do nich nie przenikały obce przedmioty (kurz, włosy, odzież itp.).
- Przestrzegaj skrajną ostrożność, używając odkurzacza na schodach.
- Przed przystąpieniem do pracy zabierz z podłogi wszystkie tłące się i ostre przedmioty, które mogą uszkodzić zbiornik kurzu.

UWAGA:

- Żeby uniknąć przeciążenia sieci zasilającej, nie podłączaj urządzenia jednocześnie z innymi przyrządami elektrycznymi o dużej mocy do tej samej linii sieci elektrycznej.
- Nie włączaj odkurzacza, jeśli nie są zainstalowane filtry.
- Nie czyść za pomocą odkurzacza wilgotnych powierzchni. Odkurzacza nie nadaje się do usunięcia cieczy.
- Dywany opracowane ciekłymi środkami czyszczącymi muszą wyschnąć, zanim zaczniesz czyścić je za pomocą odkurzacza.
- Nigdy nie używaj odkurzacza, jeśli nie zainstalowano zbiornika kurzu lub jeśli on ma uszkodzenia.

PRZYGOTOWANIE DO PRACY

- Żeby podłączyć wąż do odkurzacza, wstaw jego podstawę do otworu zasysającego i naciśnij, póki nie usłyszysz trzasku.
- Żeby odłączyć wąż elastyczny, naciśnij przycisk w jego podstawie i ciągnij za króciec do siebie.
- Wysuń rurkę teleskopową na żądaną długość.
- Wstaw króciec rurki do końcówki cyklonicznej.
- Otwórz komorę na końcówki.
- Nasadź na rurkę jedną z końcówek:
 - końcówkę kombinowaną „podłoga/dywan”: stosuje się do czyszczenia dywanów i wykładzin dywanowych oraz powierzchni gładkich.
 - końcówkę szczelinową: do czyszczenia trudnodostępnych miejsc – kątów, szczelin.
 - końcówkę do czyszczenia mebli.

PRACA

- Przed przystąpieniem do pracy wyciągnij kabel na żądaną długość i wstaw wtyczkę do gniazda sieci elektrycznej. Żółty znak na kablu wskazuje optymalny poziom długości kabla, czerwony znak – długość maksymalną, ponad którą nie wolno wyciągać kabla.
- Żeby włączyć odkurzacza, naciśnij przycisk Wł./Wył., żeby go wyłączyć ponownie naciśnij ten sam przycisk.
- Na uchwycie węża elastycznego jest zainstalowany regulator strumienia powietrza, za pomocą którego można zmieniać moc zasysania:
 - przy czyszczeniu firanek, książek, mebli itp. zaleca się otwierać go;
 - przy czyszczeniu wykładzin - zamykać.
- Na obudowie jest zainstalowany regulator strumienia powietrza, za pomocą którego można zmieniać moc zasysania.
- Żeby zwinąć kabel, naciśnij właściwy przycisk, przy tym żeby uniknąć przekręcania się i uszkodzenia kabla zaleca się przytrzymywać go ręką.
- Żeby uniknąć przegrzania silnika, nie używaj go bez przerwy ponad 30 minut i koniecznie rób przerwę nie mniej niż 15 minut.

CZYSZCZENIE I OBSŁUGA

- Wyłącz odkurzacza i odłącz go od sieci elektrycznej.
- Wytrzyj powierzchnię zewnętrzną obudowy odkurzacza miękką szmatką z dodatkiem środka myjącego nie zawierającego ściernych środków czyszczących.
- Nigdy nie zanurzaj urządzenia lub kabla w wodzie lub w innych płynach.

CZYSZCZENIE ZBIORNIKA KURZU

- regularnie czyść zbiornik kurzu. W miarę jego napełnienia podziałka wskaźnika przesuwana się w okienku; pozycja środkowa oznacza, że musisz czyścić zbiornik kurzu.
- Zdejmij wąż, otwórz pokrywę komory zbiornika kurzu, wyciągnij worek, zdejmij z dolnej krawędzi worka zacisk, przesuwając go w bok, opróżnij worek, zamknij worek i ustaw zacisk, a następnie starannie ustaw zbiornik kurzu na miejsce.
- Zamknij pokrywę, naciskając na nią, póki nie usłyszysz trzasku.

UWAGA: W przypadku nieprawidłowego ustawienia zbiornika kurzu nie da się zamknąć pokrywy odkurzacza.

CZYSZCZENIE FILTRÓW

- Filtry należy czyścić nie rzadziej niż jeden raz na rok. Przy intensywnym użytkowaniu odkurzacza przepłukuj filtry po 3-5 czyszczeniach zbiornika kurzu.
- Odłącz odkurzacza od sieci elektrycznej.
- Otwórz pokrywę komory zbiornika kurzu i wyciągnij filtr ustawiony przed silnikiem elektrycznym.
- Wyciągnij filtr ustawiony przy wyjściu powietrza.
- Przepłukuj filtry ciepłą wodą bieżącą i starannie wysusz na powietrzu.
- Ustaw filtry na miejsce.

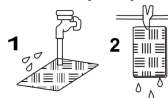

UWAGA:

- Nie włączaj odkurzacza, jeśli nie ustawiono filtrów, ponieważ może to spowodować zniszczenie silnika elektrycznego.
- Nie wolno wykorzystywać do czyszczenia filtrów pralkę oraz do ich suszenia - suszarkę do włosów.

PRZECHOWYWANIE

- Ustaw odkurzacza w pozycji pionowej.
- Nawin wąż elastyczny na rurkę.
- Umocuj rurkę w uchwytach na obudowie.

RO MANUAL DE UTILIZARE

MASURI DE SIGURANTA

- In vederea utilizării aparatului va rugăm să respectați următoarele măsuri de precauție:
- Cititi cu atenție prezentul manual de utilizare al aparatului în vederea evitării defectiunilor pe timpul utilizării.
- Înainte de a pune aparatul în funcțiune pentru prima dată, verificați dacă datele tehnice ale aparatului menționate pe eticheta corespund cu parametrii sursei de curent electric.
- Folosiți aparatul numai pentru scopuri obisnuite/casnice. Aparatul nu este destinat pentru uz industrial.
- Nu introduceți aparatul și cordonul electric în apă sau în alte lichide. În vederea evitării electrocutării nu folosiți aparatul în exteriorul clădirii sau pe suprafețe umede.
- Conectați aparatul la sursa de curent electric numai cu mâinile uscate, la deconectare țineți cu mâna de stecher, nu trageți de cordon.
- Cordonul nu trebuie să intre în contact cu suprafețe ascuțite sau fierbinti.
- Deconectați întotdeauna aparatul de la sursa de curent înainte să începeți operația de curățare, dacă nu-l mai folosiți.
- Nu utilizați cabluri sau stechere defecte la aparat, nu folosiți aparatul în caz de defectiune sau în cazul contactului acestuia cu lichide. Pentru evitarea electrocutării nu încercați să demontați și să reparați singuri aparatul, adresați-vă la centre autorizate de service.
- Nu așezați aparatul în apropierea surselor de căldură (radiatoare, surse de încălzire, etc) și nu expuneți aparatul la acțiunea directă a razelor soarelui pentru ca piesele pot suferi o deformare plastică.

- Nu lasati copiii sa utilizeze aparatul si fiti atenti atunci cand il folositi in apropierea lor.
- Nu rasuciti si nu trageti de cordon pentru a evita defectarea acestuia.
- Verificati ca orificiul de aspirare sa nu fie blocat. Nu lasati in el sa patrunda corpuri straine (praf, par, obiecte de imbracaminte, si altele).
- Fiti foarte atenti cand lucrati cu aspiratorul pe trepte/scari.
- Inainte de a incepe lucrul luati de pe podea toate lucrurile ce sunt imprastiate si care pot cauza defectarea aspiratorului.

ATENȚIE:

- Pentru a evita suprasolicitementa sursei de alimentare nu conectati aparatul impreuna cu alte aparate electrice la aceiasi linie de alimentare cu curent electric.
- Nu porniti/conectati aparatele fara ca filtrele sa fie montate.
- Nu curatati cu aspiratorul suprafete umede. Cu ajutorul lui nu puteti indeparta lichidele.
- Covoarele ce au fost curatate cu detergent trebuie sa fie uscate inainte de a fi curatate cu aspiratorul.
- Nu utilizati niciodata aspiratorul fara ca adunatorul de praf sa fie montat sau cu el defect.

PREGATIREA DE LUCRU

- Pentru a conecta cordoanul la aspirator introduceti-l in orificiul de aspiratie si fixate-l la perie.
- Pentru a decupla furtunul apasati butonul si trageti de conducta catre dvs.
- Extindeti conducta telescopica din plastic la lungimea dorita.
- Puneti racordul manerului furtunului in conducta.
- Deschideti compartimentul pentru adaptori.
- Montati pe conducta unul dintre adaptori:
 - Adaptor combinat "podea/covor destinat pentru curatirea covoarelor si a suprafetelor acoperite de covoare si a suprafetelor netede.
 - Adaptor pentru crapaturi, pentru curatirea locurilor greu accesibile-colturi, crapaturi
 - Adaptor pentru curatirea mobilei

MOD DE FUNCTIONARE

- Inainte de a incepe lucrul, lungiti cablul de alimentare la lungimea necesara si introduceti stecherul in priza. Semnul de culoare galbena de pe cablu/cordon indica lungimea optima iar cel rosu, lungimea maxima la care poate fi extins cordoanul.
- Pentru pornirea aspiratorului apasati butonul Deschis/Inchis, iar la oprire apasati inca o data.
- Pe manerul furtunului se gaseste un regulator al curentului de aer ce determina schimbarea puterii de aspiratie.
 - pentru curatirea perdelor, cartilor, a mobilei etc. se recomanda sa-l deschideti;
 - pentru curatirea suprafetelor acoperite cu covoare se recomanda sa-l inchideti;
- Pe caroserie este montat un regulator de putere cu ajutorul caruia se poate schimba puterea de aspiratiei.
- Pentru strangerea cordoanului electric apasati butonul corespunzator astfel incat sa evitati defectarea si strangerea fortata, se recomanda sa-l strangeti manual.
- Pentru a nu defecta motorul nu utilizati aspiratorul mai mult de 30 de min. fara oprire, trebuie sa faceti pauze nu mai mici de 15 min.

CURATIRE SI DEMONTARE

- Inchideti si deconectati aspiratorul de la sursa de curent.
- Stergeti suprafata exterioara a carcasei cu o carpa moale imbibata cu agent de curatire dar care nu face parte din categoria substantelor cu o compozitie abraziva.
- Se interzice scufundarea aparatului si a cordoanului in apa sau in alte lichide.

CURATIREA ADUNATORULUI DE PRAF

- Periodic se curata adunatorul de praf. Cand indicatorul umplerii adunatorului de praf se misca in vizor la pozitia de mijloc inseamna ca adunatorul de praf trebuie curatit.
- Inclinati furtunul, deschideti capacul compartimentului adunatorului de praf, scoateti sacul, scoateti din partea de jos clema, deplasand-o din locul ei, curati sacul, inchideti-l si prindeti clema, montati corect adunatorul de praf la locul sau.
- Inchideti capacul pana.

ATENȚIE: Daca adunatorul de praf este incorect montat, capacul aspiratorului nu se.

CURATIREA FILTRELOR

- Curatirea filtrelor trebuie sa se faca cel putin o data pe an La o utilizare periodica a aspiratorului filtrele se curata dupa fiecare 3-5 curatiri ale adunatorului de praf.
- Deconectati aspiratorul de la sursa de curent.
- Deschideti capacul compartimentului adunatorului de praf si extrageti filtrul montat in fata electromotorului.
- Scoateti filtrul care se afla la iesirea aerului.
- Spalati filtrul cu apa calda si lasati-l sa se usuce complet.
- Montati filtrele la loc.

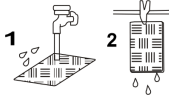

ATENȚIE:

- Nu cuplati aspiratorul fara sa montati filtrele, in caz contrar se poate defecta electromotorul.
- Nu spalati filtrele la masina si nu le uscati cu uscatorul de par.

PASTRARE

- Se pastreaza in pozitie verticala.
- Infasurati cordoanul in jurul conductei.
- Fixati conducta in suportii de pe corp.

UA ІНСТРУКЦІЯ З ЕКСПЛУАТАЦІЇ

МІРИ БЕЗПЕКИ

- Під час експлуатації приладу дотримуйтеся наступних застережних заходів:
- Уважно прочитайте дану інструкцію перед експлуатацією приладу, щоб запобігти поломки під час використання. Невірне використання може призвести до поломки виробу, завдати матеріальної втрати чи шкоди здоров'ю користувача.
- Перед першим вмиканням перевірте, чи відповідають технічні характеристики виробу, позначені на наклейці, параметрам електромережі.
- Використовувати тільки у побуті. Прилад не призначений для виробничого використання.
- Не занурюйте прилад та шнур живлення у воду чи інші рідини. Щоб запобігти враження електричним струмом не використовуйте прилад поза приміщенням та у вологих місцях.
- Підключайте прилад до мережі тільки сухими руками, відключайте - тримаючись рукою за вилку; не тягніть за шнур.
- Стежте за тим, щоб шнур живлення не торкався гострих крайок та гарячих поверхонь.
- Завжди відключайте прилад з мережі перед очищенням, а також якщо він не використовується.
- Не вмикайте прилад з пошкодженим шнуром живлення чи вилкою, а також після впливу рідин, падіння, або будь-яких ушкоджень. Щоби запобігти враження електричним струмом, не намагайтеся самостійно розбирати чи ремонтувати прилад, при необхідності звертайтеся до авторизованих сервісних центрів.
- Не розташовуйте прилад навколо джерел тепла (радіаторів, обогрівачів та ін.) та під соняшним промінням, оскільки це може призвести до деформації пластмасових деталей.
- Не дозволяйте дітям користуватися приладом та будьте особливо уважні, якщо працюєте навколо них.
- Щоб не пошкодити шланг, не перегинайте та не розтягуйте його.

- Стежте, щоби вентиляційні отвори не були заблоковані. Не допускайте потраплення до них зайвих предметів (пилу, волосся, одягу та ін.).
- Будьте особливо обережні при роботі з пиломососом на сходах.
- Перед початком роботи приберіть з підлоги усі тліючі та гострі предмети, які можуть пошкодити пилозбірник.

УВАГА:

- Щоб запобігти перевантаження електромережі, не вмикайте пиломосос водночас з іншими потужними електроприладами до однієї і тієї ж лінії електроживлення.
- Не вмикайте пиломосос без встановлених фільтрів.
- Не очищайте пиломососом вологі поверхні. За його допомогою не можна видаляти рідини.
- Килими, оброблені рідким очисником, слід висушити перед обробкою пиломососом.
- Ніколи не працюйте пиломососом без встановленого чи з ушкодженим пилозбірником.

ПІДГОТОВКА ДО ЕКСПЛУАТАЦІЇ

- Щоб приєднати шланг до пиломососа, уставте його основу в усмоктовуючий отвір та натисніть до кляцання.
- Для від'єднання шланга натисніть кнопку в його основі та потягніть за патрубок на себе.
- Висуньте телескопічну трубку на потрібну довжину.
- Уставте патрубок ручки шланга у трубку.
- Відчиніть відсік для насадок.
- Надягніть на трубку одну з насадок:
 - Комбінована насадка «підлога/килим»: призначена для очищення килимів та подібних покриттів, а також гладкої поверхні.
 - Щілинна насадка: для очищення важкодоступних місць – кутів, щилин.
 - Насадка для очищення меблів.

ЕКСПЛУАТАЦІЯ

- Перед початком експлуатації витягніть шнур живлення на необхідну довжину та уставте штепсельну вилку у розетку електромережі. Жовта мітка на шнурі відповідає його оптимальній довжині, а червона – максимальній, далі якої шнур витягувати не слід.
- Щоб увімкнути пиломосос натисніть кнопку Вкл./Викл., для вимикання – натисніть її ще раз.
- На ручці шланга є регулятор повітряного струму, що дає можливість змінювати силу усмоктування:
 - для очищення фіранок, книжок, меблів та ін. рекомендується його відчиняти;
 - для очищення килимів - зачиняти.
- На корпусі установлений регулятор потужності, за допомогою якого також можна змінити силу усмоктування.
- Для змотування шнура живлення натисніть відповідну кнопку, при цьому, щоб запобігти перекручування та ушкодження шнура, слід притримувати його рукою.
- Щоб запобігти перегріву двигуна пиломососа, не працюйте безперервно більше ніж 30 хвилин та обов'язково робіть перерву не менше ніж 15 хвилин.

ОЧИЩЕННЯ ТА ДОГЛЯД

- Вимкніть пиломосос та відключите його з електромережі.
- Протріть зовнішню поверхню корпуса м'якою тканиною з миючим засобом, що не містить абразивних речовин.
- Заборонено занурювати прилад у воду чи будь-які рідини.

ОЧИЩЕННЯ ПИЛОЗБІРНИКА

- Регулярно очищайте пилозбірник. В міру його заповнення шкала індикатора переміщається по віконцю; її середня позиція означає, що пилозбірник слід очистити.
- Зніміть шланг, відчиніть кришку відсіку пилозбірника, вийміть мішок, зніміть з нижньої крайки мішка затискач, зсунувши його набік, очистіть мішок, закрийте його та надягніть затискач; обережно установіть пилозбірник на місце.
- Закрийте кришку, натиснувши на неї до кляцання.

УВАГА: Якщо пилозбірник встановлений невірно, кришка пиломососа не закриється.

ОЧИЩЕННЯ ФІЛЬТРІВ

- Очищати фільтри слід не рідше одного разу на рік. При частому використанні пиломососа промивайте фільтри після кожних 3-5 очищень пилозбірника.
- Вимкніть пиломосос з мережі.
- Відкрийте кришку відсіку пилозбірника та вийміть фільтр, установлений перед електродвигуном.
- Витягніть фільтр, розташований на виході повітря.
- Промийте фільтри теплою проточною водою та цілком висушіть їх на повітрі.
- Установіть фільтри на місце.

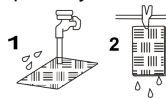

УВАГА:

- Не вмикайте пиломосос без установлених фільтрів, оскільки це може зіпсувати електродвигун.
- Заборонено прати фільтри у машині та сушити їх феном.

ЗБЕРЕЖЕННЯ

- Установіть пиломосос вертикально.
- Оберніть шланг навколо трубки.
- Закріпіть трубку у тримачах на корпусі.

SCG УПУТСТВО ЗА РУКОВАЊЕ

СИГУРНОСНЕ МЕРЕ

- Током искориштавања уређаја придржавајте се следећих сигурносних мера:
- Пре искориштавања уређаја пажљиво прочитајте ово упутство за руковање да се избегну оштећења прибора у процесу његовог искориштавања. Неправилна употреба може да доведе до оштећења уређаја, нанети материјалну штету или оштетити здравље корисника.
- Пре прве употребе убедите се да техничка својства, назначена на налепници са техничким подацима, одговарају својствима локалне електричне мере.
- Користите уређај само у домаћинству. Није намењен за производњу.
- Не стављајте уређај и гајтан у воду и друге течности. Да се избегне оштећење струјом не користите уређај вани и на влажним површинама.
- Прикључите уређај режи напajaња само кад су Ваше руке суве; током искључивања не вуците за гајтан него се држите за утикач.
- Пазите да гајтан не додирује оштре ивице и вруће површине.
- Увек искључујте уређај из напajaња пре чишћења и када се уређај не користи.
- Не користите уређај са оштећеним гајтаном или утикачем, као и после деловања на уређај течности, падања или било којег другог оштећења. Да се избегне оштећење струјом, не пробајте самостално демонтирати и поправљати уређај, него се јавите у овлашћен сервиски центар.
- Не стављајте уређај у близини извора топлоте (радијатора, грејалица и других) и не допустите да га досегну директни сунчеви зраци јер то може довести до деформације пластичних делова уређаја.
- Не дозвољавајте деци користити уређај и посебно пажљиво користите уређај у непосредној близини деце.
- Да се не оштети гипко цево, не пресавајајте и не вуците га.

- Пазите да у отворима за избацивање ваздуха не буде препрека. Пазите да се у отворима не нађу непотребне предмети (прашина, коса, одећа и други).
- Посебно пажљиво користите усисивач на степеницама.
- Пре искориставања усисивача склоните све тињајуће и оштре предмете које могу оштетити колектор прашине.

ПАЖЊА:

- Да се избегни преоптерећење мреже, не прикључите уређај мрежи напајања у исто време са другим моћним електричнима уређајима.
- Не користите усисивач ако филтери нису намештени.
- Не чистите влажне површине са вашим усисивачем. Ваш усисивач није намењен за уклањање течности.
- Теписи, који су чистили са текућим детерџентом, треба да се осуше пре чишћења усисивачем.
- Никада не користите усисивач без или са оштећеним колектором прашине.

ПРИПРЕМА ЗА РАД

- Да удените гипко црево у усисивач, наместите га у отвор за усисавање и притисните док се на зачује кврц.
- За скидање гипког црева притисните дугме на крају црева и повуците муф.
- Извлачите телескопску цев на потребну дужину.
- Ставите муф дршке гипког црева у цев.
- Отворите одељење за наглавке.
- Ставите на цев један од наглавака:
 - Комбинирани наглавак «под / тепих»: намењен је за чишћење тепиха и сличних покрића, као за чишћење глатких покрића.
 - Наглавак за чишћење тешко приступачних места - углова, пукотина.
 - Наглавак за чишћење намештаја.

УПОТРЕБА

- Пре употребе извучите гајтан на потребну дужину и прикључите уређај мрежи напајања. Жута ознака на гајтану означава најбољу дужину гајтана, црвена – максималну, гајтан се не сме вући даље од црвене ознаке.
- За укључење усисивача притисните дугме Укључ./Искљ., за искључење притисните ово дугме још једном.
- На дршци гипког црева налази се регулатор јачине ваздушне струје који мења јачину усисавања:
 - препоручује се отворити регулатор за чишћење завеса, књига, намештаја;
 - за чишћење тепиха - затворити.
- На кутији се налази регулатор јачине, помоћу којег такође може да се мења јачина усисавања.
- За намотавање гајтана притисните дугме за намотавање; да се гајтан у време намотавања не оштети и ради спречавања запетљавања придржите га руком.
- Да се избегни прегрејање мотора не користите усисивач више од 30 минута и обавезно правите паузу од најмање 15 минута.

ЧИШЋЕЊЕ И ОДРЖАВАЊЕ

- Искључите усисивач и откључите га од мреже напајања.
- Обришите спољну површину усисивача меканом крпом са детерџентом који не садржи абразионе супстанце.
- Забрањено је стављати уређај и гајтан у воду или друге течности.

ЧИШЋЕЊЕ КОЛЕКТОРА ПРАШИНЕ

- Редовно чистите колектор прашине. Уколико се колектор прашине пуни, скала индикатора се креће иза прозорчића и њен средњи положај значи да колектор прашине треба да се очисти.
- Скините гипко црево, отворите поклопац колектора прашине, извадите кесу, скините са доњег краја кесе стезач, померајући га на страну; очистите кесу, затворите је и наместите стезач, затим акуратно ставите колектор прашине на место.
- Затворите поклопац, притискајући га док се не зачује кврц.

НАПОМЕНА: Ако колектор прашине није намештен правилно, поклопац усисивача се неће затворити.

ЧИШЋЕЊЕ ФИЛТЕРА

- Филтере треба чистити најмање једном годишње. Ако се усисивач често користи, перите филтере после 3-5 чишћења колектора прашине.
- Откључите усисивач од мреже напајања.
- Отворите поклопац колектора прашине и извадите филтер, који се налази испред електричног мотора.
- Извадите филтер који се налази на месту изласка ваздуха.
- Исперите филтере под млазом топле воде и потпуно осушите на ваздуху.
- Наместите филтере.

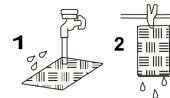

НАПОМЕНА:

- Не користите усисивач ако филтери нису намештени јер то може озбиљно оштетити мотор.
- Не перите филтере у веш-машини и не сушите феном.

ЧУВАЊЕ

- Ставите усисивач исправно.
- Обрните гипко црево око цеви.
- Учврстите цев у држачима на кутији.

EST KASUTAMISJUHEND

OHUTUSNÕUANDED

- Seadme kasutamisel pidage kinni ohutusnõuannetest:
- Enne tolmuimeja kasutuselevõttu tutvuge tähelepanelikult käesoleva juhendiga. Nii väldite võimalikke vigu ja ohte seadme kasutamisel. Väär kasutamine võib põhjustada seadme riket, materiaalselt kahju, ka tolmuimeja kasutaja tervist kahjustada.
- Enne tolmuimeja esimest vooluvõrku lülitamist kontrollige, et seadme etiketil osutatud andmed vastaksid kohaliku vooluvõrgu andmetele.
- Antud seade on mõeldud ainult koduseks, mitte tööstuslikuks kasutamiseks.
- Ärge pange seadet ja juhet vette või teistesse vedelikesse. Elektrilöögi saamise vältimiseks ärge kasutage seadet väljas ega märgades kohtades.
- Ärge lülitage seade vooluvõrku märgade kätega. Ärge eemaldage seadet vooluvõrgust juhtmest tõmmates vaid alati hoidke kinni juhtme otsas olevast pistikust.
- Jälgige seda, et juhe ei puutuks vastu teravaid servi ja kuumi pindu.
- Eemaldage seade vooluvõrgust enne selle puhastamist ning ajaks, mil tolmuimejat ei kasutata.
- Ärge kasutage vigastatud elektrijuhtme või pistikuga, samuti mahakukkunud või muul moel vigastada saanud seadet. Elektrilöögi saamise vältimiseks ärge püüdke antud seadet iseseisvalt avada ja remontida. Vea kõrvaldamiseks pöörduge spetsiaalse teeninduskeskuse poole.
- Ärge jätke seadet kuumade kohtade (nt radiaatori jm) lähedale. Seadet kaitske otsese päiksevalguse eest, sest see võib põhjustada plastmassist osade deformatsiooni.
- Ärge laske lastel seadet kasutada ning olge eriti tähelepanelik laste läheduses töötades.
- Vooliku lõhkumise vältimiseks ärge murdke ega venitage seda.
- Hoidke tolmuimeja avasused puhtad tolmust, juustest, karvadest jm, mis võiksid takistada õhuvoolu vaba liikumist.
- Olge tähelepanelik treppide koristamisel.
- Enne imemist eemaldage põrandalt kõik hõõguvad ja teravad esemed, mis võiksid kahjustada tolmukotti.

TÄHELEPANU!

- Vooluvõrgu ülekoormamise vältimiseks ärge kasutage vooluringis samaaegselt teisi kõrge voolutarbimusega seadmeid.
- Ärge käivitage filtriteta tolmuimejat.
- Ärge imege märga pinda. Tolmuimeja ei ole mõeldud vedelike imemiseks.
- Enne tolmuimejaga puhastamist tuleb vedeliku puhastusvahendiga töödeldud vaip ära kuivatada.
- Ärge kasutage vigastatud tolmuikutiga tolmuimeajat.

ETTEVALMISTUS KASUTAMISEKS

- Et voolik tolmuimeja külge kinnitada, paigaldage selle ots imemisavasse ning vajutage kuni klõpsuni.
- Vooliku eemaldamiseks vajutage nupule selle alusel ja tõmmake otsik välja.
- Tõmmake teleskoopitoru vajalikul pikkuseni välja.
- Pange vooliku otsik toru sisse.
- Avage lisaotsikute hoiukoht.
- Ühendage toruga üks otsikutest:
 - Kombineeritud otsik "põrand/vaip" on ette nähtud vaibataoliste katete ja siledade pindade puhastamiseks.
 - Piliuotsik: raskelt juurdepääsetavate kohtade (nurkade, pragude) puhastamiseks.
 - Otsik mööbli puhastamiseks.

KASUTAMINE

- Enne töö alustamist tõmmake toitejuhe vajaliku pikkuseni välja ning sisestage pistik pistikupessa. Kollane märk vastab juhtmel selle optimaalsele pikkusele, punane märk vastab maksimaalsele pikkusele.
- Tolmuimeja sisselülitamiseks vajutage sisse- ja väljalülitusnuppu; seadme väljalülitamiseks – vajutage seda uuesti.
- Vooliku käepidemel on olemas õhuvoolu regulaator, mis võimaldab imemisvõimsust muuta:
 - kardinat, raamatute, mööbli jne puhastamiseks soovitakse see avada;
 - vaipade puhastamiseks – sulgeda.
- Korpuse peal on võimsuse regulaator, selle abil saab ka imemisvõimsust muuta.
- Juhtme tagasikerimiseks vajutage vastavale nupule, seejuures juhtme ülekeeramise ja vigastamise vältimiseks soovitatakse juhtme kerimist käega aidata.
- Mootori ülekuumenemise vältimiseks ärge kasutage tolmuimeajat üle 30 minuti ning tehke vähemalt 15-minutilise vaheaeg.

PUHASTUS JA HOOLDUS

- Lülitage tolmuimeja välja ja eemaldage seade vooluvõrgust.
- Puhastage väliiskorpus pehme riidelapiga, lisades pesuvahendit, mis ei sisalda abrasiivseid aineid.
- On keelatud seadme või juhtme vette või teistesse vedelikesse panemine.

TOLMUKOTI PUHASTAMINE

- Regulaarselt puhastage tolmuikut. Tolmuikoti täitumisel liigub indikaator piki skaalat. Selle keskmine asend näitab tolmuikoti puhastamise vajadust.
- Eemaldage voolik, tõstke tolmuikotikambri kaas üles, eemaldage täis tolmuikut seadmest, eemaldage koti alumisest äärest klamber, seda kõrvale lükates, puhastage kott, sulgege kott ja pange klamber peale, asetage tolmuikut oma kohale.
- Sulgege kaas sellele klõpsuni vajutades.

TÄHELEPANU! Tolmuikotikambri kaant ei saa sulgeda, kui tolmuikut on valesti paigaldatud.

FILTRITE PUHASTAMINE

- Puhastage filtrid vähemalt kord aastas. Tolmuimeja sagedase kasutamise juures loputage filtrid läbi iga 3-5 tolmuikoti puhastamise järel.
- Eemaldage tolmuimeja vooluvõrgust.
- Tõstke tolmuikotikambri kaas üles ja eemaldage mootori kaitsefilter seadmest.
- Eemaldage väljuva õhu puhastusfilter.
- Loputage filtrid sooja kraaniveega läbi ning kuivatage need õhu käes täielikult ära.
- Asetage filtrid oma kohtadele.

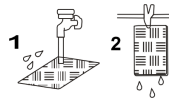

TÄHELEPANU!

- Tolmuimeja filtriteta käivitamine võib põhjustada mootori purunemist.
- Ärge peske filtreid pesumasinas. Ärge kuivatage filtreid fööniga.

HOIDMINE

- Asetage tolmuimeja püstiasendisse.
- Keerake voolik toru ümber.
- Kinnitage toru hoiuklambritega korpuse külge

LV LIETOŠANAS INSTRUKCIJA

DROŠĪBAS PASĀKUMI

- Ierīces ekspluatācijas laikā ievērojiet sekojošus drošības pasākumus:
- Uzmanīgi izlasiet doto lietošanas instrukciju, lai izvairītos no bojājumu radīšanas lietošanas laikā. Nepareiza ierīces lietošana var radīt tās bojājumus, materiālus zaudējumus un lietotāja veselības kaitējumu.
- Pirms pirmreizējās ieslēgšanas pārbaudiet, vai izstrādājuma tehniskais raksturojums uzlīmē atbilst elektrotīkla parametriem.
- Izmantot tikai sadzīves nolūkos. Izstrādājums nav paredzēts rūpnieciskai izmantošanai.
- Negremdējiet ierīci vai elektro vadu ūdenī vai kādā citā šķīdumā. Lai izvairītos no elektrostrāvas sitiena, neizmantojiet priekšmetu ārpus telpām un mitrām virsmām.
- Ierīci elektrotīklā slēdzat tikai ar sausām rokām; atslēdzot velciet aiz kontaktdakšas, nevis elektrovada.
- Sekojiet līdzi, lai elektrovads neskartos klāt asām malām un karstām virsmām.
- Vienmēr atslēdzat ierīci no elektrotīkla pirms tās tīrīšanas vai ja Jūs to neizmantojat.
- Neizmantojiet ierīci ar bojātu elektrovadu vai kontaktdakšu, kā arī gadījumos, ja tas ir bijis pakļauts jebkāda šķīduma iedarbībai, nokritis vai bojāts citā veidā. Lai izvairītos no elektrostrāvas sitiena nemēģiniet pastāvīgi izjaukt un remontēt ierīci, nepieciešamības gadījumā griežaties Servisa centrā.
- Nenovietojiet izstrādājumu blakus siltuma avotiem (radiatori, sildītājiem u.c.), kā arī neatstājiet to tiešu saules staru iedarbībā, tas var izraisīt plastmasas detaļu deformāciju.
- Neļaujiet bērniem izmantot putekļu sūcēju, esiet uzmanīgi izmantojot ierīci to tuvumā.
- Lai nesabojātu cauruli, to nestiepiet un nelieciet.
- Sekojiet, lai gaisa atvērumi nebūtu bloķēti. Nepieļaujiet, lai tajos iekļūtu nepiederoši (putekļi, mati, drēbes u.c.).
- Esiet piesardzīgi strādājot ar putekļu sūcēju kāpņu telpās.
- Pirms darba sākuma savāciet no grīdas viegli uzliesmojošus un asus priekšmetus, kas var sabojāt putekļu savācēju.

UZMANĪBU:

- Lai izvairītos no elektrotīkla pārslogošanas, neslēdziet ierīci vienlaicīgi ar citām jaudīgām elektroierīcēm vienā un tajā pašā elektrotīkla līnijā.
- Neieslēdziet putekļu sūcēju bez uzstādītiem filtriem.
- Ar šo putekļu sūcēju netīriet mitras virsmas. Ar tā palīdzību nevar saslaucīt šķīdrumu.
- Paklājiem, apstrādātiem ar šķīdros tīrīšanas līdzekli, vispirms ir jāizžūst, pirms tie tiek apstrādāti ar putekļu sūcēju.
- Nekad nestrādājiet ar putekļu sūcēju, bez uzstādīta vai bojāta putekļu savācēja.

SAGATAVOŠANĀS DARBAM

- Lai pievienotu cauruli pie putekļu sūcēja, ievietojiet tas pamatni iesūkšanas atvērumā un piespiediet līdz klikšķim.
- Caurules atvienošanai nospiediet pogu tās pamatnē un pavelciet aiz cauruļu savienojuma uz sevi.
- Izvelciet teleskopisko cauruli nepieciešamajā garumā.
- Ievietojiet cauruļu savienojuma rokturi caurulē.
- Atveriet nodalījumu uzgaļiem.
- Uzlieciet uz caurules vienu no uzgaļiem:
 - Kombinētais uzgalis "grīda/paklājs": paredzēta paklāju un līdzīgu segumu tīrīšanai, kā arī līdzinām virsmām.
 - Uzgalis spraugām: grūti sasniedzamu vietu tīrīšanai – stūri, spraugas.
 - Uzgalis mēbeļu tīrīšanai.

DARBS

- Pirms darba sākuma izvelciet elektro vadu nepieciešamajā garumā un ievietojiet kontaktdakšu elektrotīklā. Dzeltēnā atzīmē uz vada atbilst tā optimālajam garumam, sarkanā – maksimālajam, tālāk vadu stiept nevar.
- Lai ieslēgtu putekļu sūcēju nospiediet pogu Ieslēgt/Izslēgt, lai izslēgtu nospiediet to vēl vienu reizi.
- Uz caurules roktura atrodas gaisa plūsmas regulators, kas dot iespēju mainīt iesūkšanas stiprumu:
 - aizkaru, grāmatu, mēbeļu u.t.t. tīrīšanai to ieteicams attaisīt;
 - paklājveidīgu segumu tīrīšanai - aiztaisīt.
- Uz korpusa uzstādītais jaudas regulators arī dod iespēju mainīt iesūkšanas stiprumu.
- Lai satītu elektro vadu nospiediet atbilstošu pogu, pie tam, lai izvairītos no vada savīšanās un bojājumiem ieteicams to pieturēt ar roku.
- Lai izvairītos no putekļu sūcēja motora pārkaršanas nestrādājiet nepārtraukti vairāk kā 30 minūtes un obligāti pārtrauciet darbu uz liku ne mazāku par 15 minūtēm.

TĪRĪŠANA UN KOPŠANA

- Izslēdziet putekļu sūcēju un atslēdziet to no elektrotīkla.
- Noslaukiet korpusa ārējo daļu ar mitru drānu, kas nedaudz satur mazgājamo līdzekli, bet ne abrazīvo mazgāšanas līdzekli.
- Aizliegts izstrādājumu un elektro vadu gremdēt ūdenī vai citā šķīdumā.

PUTEKĻU SAVĀCĒJA TĪRĪŠANA

- Putekļu savācēju tīrīt regulāri. Atkarībā no tā piepildījuma indikatora skala pārvietojas pa lodziņu: tās vidējais stāvoklis norāda, ka putekļu savācēju nepieciešams iztīrīt.
- Noņemiet cauruli, atveriet putekļu savācēja nodalījuma vāciņu, izņemiet to. No maisiņa apakšējās daļas noņemiet skavu, nobīdot to uz malu, attīriet maisu, aiztaisiet to un uzlieciet skavas, uzmanīgi uzstādiet putekļu savācēju vietā.
- Aiztaisiet vāciņu, uzspiežot uz tā līdz klikšķim.

UZMANĪBU: Ja putekļu savācējs ir uzstādīts nepareizi, putekļu sūcēja vāciņš neaiztaisīsies.

FILTRU TĪRĪŠANA

- Filtrus ieteicams tīrīt ne retāk kā vienu reizi gadā. Biežas putekļu sūcēja izmantošanas gadījumā, mazgājiet filtrus pēc katrām 3-5 putekļu savācēja tīrīšanas reizēm.
- Atslēdziet putekļu sūcēju no elektrotīkla.
- Attaisiet putekļu savācēja nodalījuma vāciņu un izņemiet filtru, uzstādot pirms elektromotora.
- Izņemiet filtru, kas atrodas uz gaisa izejas.
- Izmazgājiet filtrus siltā tekošā ūdenī un pilnīgi izžāvējiet gaisā.
- Uzstādiet filtrus vietā.

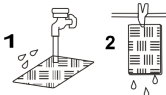

UZMANĪBU:

- Neslēdziet putekļu sūcēju bez uzstādītiem filtriem, tas var radīt bojājumus elektromotorā.
- Nemasgājiet filtrus veļas mašīnā un nežāvējiet tos ar fēnu.

GLABĀŠANA

- Novietojiet putekļu sūcēju vertikāli.
- Aptiniet cauruli apkārt cietajai caurulei.
- Nostipriniet cauruli stiprinātajos uz korpusa.

ĒKSPĻUATĀVĪMO SĀĻGOS

APSAUGOS PRIEMONĒS

- Eksploatējot priekšmetu laikietīši sekanču atsargumu priemoni.
- Idēmiem perskaitykite duotajā instrukcijā prieš eksploatuojant priekšmetu gedimų vengimui naudojant. Neteisingas naudojimas gali sugadinti gaminį, prinešti materialinį žalą arba padaryti žalą vartotojo sveikatai.
- Prieš patį pirmą įjungimą patikrinkite, ar atitinka techninės gaminio charakteristikos, nurodytos ant lipduko su techninėmis charakteristikomis, elektros tinklo parametrams.
- Naudoti tik buitiniams tikslams. Priekšmetas nėra skirtas pramoniniam naudojimui.
- Nenuleiskite priekšmetą arba elektros laidą į vandenį arba kitus skisčius. Elektros nutrenkimo išvengimui ne naudokite priekšmeto ne patalpoje ir ant ir ant drėgnų paviršių.
- Junkite priekšmetą į elektros tinklą tik sausomis rankomis; išjungiant laikykite už šakos o ne už elektros laidą.
- Stebėkite, kad elektros laidas ne liestu aštrių kampų ir karštų paviršių.
- Visada išjunkite priekšmetą iš elektros tinklo prieš valymą, o taip pat, jaigu jis nenaiudojamas.
- Nesinaudokite gaminiu su sugadintu elektros laidu arba šakele, o taip pat po to, kai jis buvo aplietas skisčiu, nukrito, arba buvo pakenktas kaz kokių kituokiu budu. Elektros nutrenkimo išvengimui nebandykite savarankiškai išardyti ir remontuoti priekšmetą, jaigu prireiks, kreipkitės į autorizuotus serviso centrus.
- Nestatykite priekšmeto šalia šilumos šaltinių (radiatorių, šildytuvų ir kitto) ir apsaugokite jį nuo tiesioginių saulės spindulių, todėl kad tai gali sukelti plastmasinių detalių deformavimą.
- Neleiskite vaikams naudotis priekšmetu ir bukite įtent atidus dirbant šalia nuo jų.
- Kad nepakenktumėte šlangui, nelenkite ir netampykite jo.
- Sekite kad oro pravedamos skylės nebūtų užblokuotos. Neleiskite kad į juos patektu pašalinii daiktu (dulkių, plaukų, drabužių ir kita).
- Būkite įtent atsargus dirbant su dulkių siurbliu ant laiptų.
- Prieš pradendant darbą pašalinkite nuo grindų visus rūkstančius ir aštrius daiktus, kurie gali pakenkti dulkių siurbliui.

DĒMESIO:

- Maitinimosi tinklo perkrovimo išvengimui, nejunkite priekšmeto kartu su kitais galingais elektros priekšmetais prie vienos elektros tinklo linijos.
- Nejunkite dulkių siurblio be įrengtų filtrų.
- Nevalykite jūsų dulkių siurblio drėgnų paviršių. Jo pagalba negalima šalinti skisčių.
- Kilimai, apdirbti skistu valykliu, turi išdžiūti prieš pradendant valymą dulkių siurbliu.
- Niekada nedirbkite dulkių siurblio be įdėto, arba su pažeistu dulkių surinkikliu.

PASIROŠIMAS DARBUI

- Tam kad prijungti šlangą prie dulkių siurblio, įkiškite jo pagrindą į įtraukiamąją skilutę ir paspauskite iki sprigtuko.
- Tam kad atjungti šlangą paspauskite migtuką jo pagrinde ir patraukite už pamato ant savęs.
- Išsitraukite teleskopinį vamzdį reikiamu Jums ilgiu.
- Įstatykite šlango rankenos prešvamzdį į vamzdį.

- Atidarykite antgalių skyrių.
- Uždėkite ant vamzdžio vieną iš antgalių:
 - Kombinuotas antgališ "grindys/kilimas": skirta kilimų ir panašioms į juos paviršius, o taip pat ir glotniems paviršiams valyti.
 - Skilių antgališ: sunkiai pasiekiamų vietų valymui – kampų, skilių.
 - Antgališ baldų valymui.

DARBAS

- Prieš pradėdami darbą ištraukite elektros laidą reikalingui jums ilgiui ir įjunkite šakutę į elektros tinklo rozetę. Geltona žymė ant elektros laido atitinka jo optimaliam ilgiui, o raudona – maksimalia, toliau kurios elektros laido ištraukti negalima.
- Dulkių siurbliui įjungti paspauskite migtuką Įjungti/Išjungti. Išjungimui paspauskite jį dar kartą.
- Ant šlango rankenos yra oro srovės reguliatorius, leidžiantis keisti įtraukimo galingumą:
 - užolaidų, knygų, baldų ir kito valymui rekomenduojama jį atidaryti;
 - kiliminių dangų valymui - uždaryti.
- Ant korpuso yra galingumo reguliatorius, kurio dėka taip pat galima keisti įtraukimo galingumą.
- Elektros laido suviniavimui paspauskite atitinkamą migtuką, tuo metu, susiviniavimo ir susigadinimo vengimui rekomenduojama laikyti jį ranka.
- Dulkių siurblio varyklio perdegimo vengimui nedirbkite be sustojimų daugiau kaip 30 minučių ir butinai darikite pertrauką ne mažiau kaip 15 minučių.

VALYMAS IR PRIEŽIURA

- Išjunkite dulkių siurbli, ir atjunkite jį nuo elektros tinklo.
- Pratrinkite išorinę korpuso paviršiaus dalį minkštu škuoduru su valymo priemonės papildimu, į kurio sudėty neįeina abrazyviniai medžiagos.
- Draudžiama panardinti gaminį ir elektros laidą į vandenį arba kitus skisčius.

DULKIŲ SURINKĖJO VALYMAS

- Reguliariai valykite dulkių surinkėją. Jam užsipildant, indikatorio skalė juda langelyje, jos vidutinė padėtis reiškia, kad dulkių surinkėja reikia išvalyti.
- Nuimkite šlangą, atidarykite dulkių surinkėjo skirius dangtį, ištraukite maišą, nuimkite nuo apatinės maišo dalies laikiklį, atsargiai įdėkite dulkių surinkėją į vietą.
- Uždarykite dangtį, paspaudus jį iki sprigtuko.

DĖMESIO: Jaigu dulkių surinkėjas įdėtas neteisingai, dulkių siurblio dangtis neužsidarys.

FILTRŲ VALYMAS

- Valyti filtrus reikia ne mažiau kaip vieną kartą per metus. Jaigu dulkių siurbli naudojamas dažnai, valykite filtrus po kas 3-5 dulkių surinkėjo valymo.
- Atjunkite dulkių siurbli nuo elektros tinklo.
- Atidarykite dulkių surinkėjo skirius dangtį ir ištraukite filtrą, nustatytą prieš elektros variklio.
- Ištraukite filtrą, nustatytą ant oro išėjimo.
- Išplaukite filtrą vandeniu ir pilnai jį išdžiovinkite.
- Įdėkite filtrus į vietą.

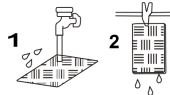

DĖMESIO:

- Nejunkite dulkių siurblio be filtrų, nes tai gali sugadinti elektros variklį.
- Neskalbkite filtru mašinėleje ir nedžiovinkite jų džiovintuvu.

SAUGOJIMAS

- Nustatinkite dulkių siurbli vertikalčiai.
- Apviniokite šlangą aplink vamzdį.
- Pritvirtinkite vamzdį į laikituvus korpusė.

HASZNALATI UTASÍTÁS

FONTOS BIZTONSÁGI UTASÍTÁSOK

- Használat közben tartsa be a következő biztonsági utasításokat:
- A készülék használata előtt, a készülék károsodása elkerülése érdekében figyelmesen olvassa el a Használati utasítást. A helytelen kezelés a készülék károsodásához, anyagi kárhoz, vagy a használó sérüléséhez vezethet.
- A készülék első használata előtt, ellenőrizze egyeznek-e a termék címkéjén feltüntetett műszaki adatok az elektromos hálózat adataival.
- Nagyüzemi használatra készüléke nem alkalmas.
- Ne merítse a készüléket és a vezetékét vízbe, vagy más folyadékba. Áramütés elkerülése érdekében ne használja a készüléket szabadban, vagy nedves felületen.
- Csak száraz kézzel csatlakoztassa a gépet az elektromos hálózathoz, kikapcsolás esetén – fogja a villás dugót, ne húzza a vezetékét.
- Figyeljen arra, hogy a vezeték ne érintkezzen éles, forró felülettel.
- Tisztítás előtt és használaton kívül mindig áramtalanítsa a készüléket.
- Ne használja a készüléket károsodott vezetékkel, villás dugóval, valamint, ha folyadékkal érintkezett, vagy más módon károsodást szenvedett. Áramütés elkerülése céljából ne próbálja egyedül szétszerelni és javítani a készüléket. A meghibásodás felfedezésékor forduljon a gyártó vagy eladó által javasolt szakszervizbe.
- Ne tartsa a készüléket melegítő, radiátor közelében, figyeljen arra, hogy a készüléket ne érje közvetlenül tűző napfény, mert deformálódhatnak a gép műanyag részei.
- Ne engedje gyerekeknek használni a porszívót, legyen különösen figyelmes a készülék használatakor a közelükben.
- A hajlítható cső károsodása elkerülése érdekében ne törje, ne nyújtsa azt.
- Figyeljen arra, hogy a légbeszívó ne legyen eltömődve. Vigyázzon arra, hogy ne kerüljön bele por, haj, ruha.
- Lépcsőn még nagyobb odafigyeléssel takarítson.
- Használat előtt távolítsa el az izzó, vagy éles tárgyakat a padlóról, különben ezek a porzsák tároló sérülését okozhatják.

FIGYELEM:

- Az elektromos hálózat túlterhelése elkerülése érdekében ne csatlakoztassa a készüléket egyidejűleg más villamos készülékkel egy elektromos hálózathoz.
- Ne használja készülékét szűrők nélkül.
- Ne tisztítsa a porszívóval nedves felületet. A készülék segítségével tilos folyadékot eltávolítani.
- Folyékony tisztítószerekkel megművelt szőnyegnek előbb meg kell száradnia, és csak utána lehetséges a porszívó használata.
- Soha ne használja a porszívót felszerületlen, vagy károsodott porzsákkal.

ELŐKÉSZÍTÉS

- Tolja be a csövet a levegő beszívó torokba, és addig nyomja, amíg a helyére nem kattan.
- Eltávolításnál nyomja meg a légbeszívó fölött a gombot, és húzza a szívócsövet magára.
- Húzza ki a teleszkópos nyelet a megfelelő hosszúságra.
- Helyezze a hajlítható cső fogantyúját a nyélbe.
- Nyissa ki az alkatrésztárolót.
- Illessze fel a nyélre a szívófejek egyikét:
 - Egyesített szívófej „padló/szőnyeg”: szőnyeg, és hozzá hasonló felületek, valamint sima felületek tisztítására alkalmas fej.
 - Sarkos szívófeje: a sarkok, valamint párnaközök tisztítására alkalmas fej.

- Бұтортisztító szívófej.

JAVASLATOK A KEZELÉSHEZ

- Használat előtt húzzunk ki elegendő hosszúságú vezetékét és csatlakoztassuk az aljzatba. A sárga jel a vezetéken mutatja a javasolt hosszúságot. Ne húzzuk tovább a vezetékét a piros jelnél!
- Kapcsolja be a készüléket a főkapcsolóval. A kapcsoló újbóli megnyomásával kikapcsoljuk a készüléket.
- A cső fogantyúján található szabályzó segítségével tudja állítani a szívott levegő mennyiségét a szívócsövön:
 - könyvek, függönyök, finom tárgyak tisztítására zárjuk;
 - szőnyegek tisztítására zárjuk.
- A készülékházon található szabályzó segítségével is változtathassa a szívás erősségét.
- A készüléken található gombbal visszahúzzhatja a vezetékét a helyére, de fogja közben, nehogy sérüljön, vagy betekeredjen.
- A motor túlmelegedése elkerülése érdekében ne használja a porszívót szünet nélkül 30 percnél tovább, és okvetlenül tartson legalább 15 perc szünetet.

TISZTÍTÁS ÉS KARBANTARTÁS

- Kapcsolja ki a készüléket és húzza ki a dugót a konnektorból.
- A porszívó külső felületét törölje meg nedves tisztítószeres törülközővel. Ne használjon súrolószert.
- Soha ne merítse vízbe vagy egyéb folyadékba a vezetékét vagy a készüléket.

A PORZSÁK TISZTÍTÁSA

- Rendszeresen tisztítsa a porzsákot. A porzsák folyamatos megtelésekor a telítettség mutató át fog helyezkedni a kis ablak közepe felé. A mutató középső helyzete az ablakban a porzsák teljes megtelését mutatja, ezért szükséges azt haladéktalanul kiüríteni.
- Vegye le a hajlítható csövet, nyissa fel a porzsák tároló fedelét, vegye ki a porzsákot. A zsák széléről távolítsa el a szorítót, oldalra tolva azt, ürítse ki a porzsákot, zárja be azt, és szerelje fel a szorítót. Óvatosan helyezze vissza a porzsákot a helyére.
- Zárja le a fedőt, kattanásig nyomva.

FIGYELEM: A fedőt nem tudja lezárni, ha a porzsák nincs rendesen a helyén.

SZÜRŐTISZTÍTÁS

- Legalább évente egyszer tisztítsa a szűrőt, ha gyakran használja a készüléket, mossa ki a szűrőket a porzsák minden 3-5 ürítésénél.
- Áramtalanítsa a porszívót.
- Nyissa ki a porzsák tárolót és vegye ki a szűrőt, amely a motor előtt van elhelyezve.
- Vegye ki a levegőkifúvónál tartózkodó szűrőt.
- Meleg vízzel mossa le őket, majd hagyja száradni.
- Helyezze vissza a szűrőket.

FIGYELEM:

- Ne használja a készüléket szűrő nélkül, mert károsodhat a motor.
- Ne mossa a szűrőt mosógépben, ne szárítsa hájszárítóval.

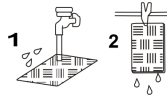

TÁROLÁS

- Függetlenül tárolja készülékét.
- Tekerje a csövet a nyélre.
- Rögzítse a nyelet a készülékházon lévő tartókban.

ЖАБДЫҚ НҰҚАУЫ

ҚАУІПСІЗДІК ШАРАЛАРЫ

- Құрал қанауы жанында сақтық келесі өлшемдері сақтаңыздар:
- Бұйымды қолдану барысында бұзып алмау үшін нұсқауды ықпалмен оқып шығыңыз. Дұрыс қолданбау бұйымның бұзылуына әкелуі, материалдық не қолданушының денсаулығына зиян келтіруі мүмкін.
- Алғашқы қосудың алдында бұйымның техникалық сипаттамасының жапсырмада көрсетілген электр жүйесінің параметрлеріне сәйкестігін тексеріңіз.
- Тек қана тұрмыстық мақсаттарда қолданылады. Құрал өнеркәсіптік қолдануға арналмаған.
- Құралды не бұды суға немесе басқа сұйықтықтарға батырмаңыз. Электр тоғының ұруына тап болмау үшін жайдан тыс не жоғары дымқылды жағдайда қолданылмайды.
- Құралды электр жүйесіне тек қана құрғақ қолдармен қосыңыз; сөндірген кезде - шаңшқыны қолмен ұстаңыз, қоректену бауынан тартпаңыз.
- Қоректену бауының өткір жиектер және ыстық үстілерге тимеуін қадағалаңыз.
- Тазалаудың алдында құралды электр жүйесінің әрқашан сөндіріп тастаңыз, сонымен қатар, егер ол қолданылмаса.
- Қоректену бауы не шаңшқыны зақымдалған, құлап түскен немесе басқа зақымдары бар құралды қолданбаңыз. Электр тоғының ұруына тап болмау үшін өздігінен талдауға және жөндеуге талпынбаңыз, қажет болса сервис орталығына барыңыз.
- Құралды жылу көздеріне жақын маңда жайғастырмаңыз (радиаторлардың, жылытқыштардың және т.б.) және оны күнгей тұзу сәулелердің әсеріне ұшыратпаңыз, себебі бұл пластмассалық бөлшектердің майысуына әкеп соғады.
- Құралмен пайдалануды балаларға рұқсат етпеңіз және оларға таяу жерде жұмыс істегеде әсіресе ықпалды болыңыз.
- Шлангіге зақым келтірмеу үшін, оны бүкпеңіз және созбаңыз.
- Ауа өткізетін тесіктер бітелмеуін қадағалаңыз. Бөтен заттардың оларға тиюіне жол бермеңіз (шаңдат, шаш, киімдер және т.б.).
- Баспалдақтарда шаң сорғышпен жұмыс істегенде барынша сақ болыңыз.
- Жұмысты бастаудың алдында айналадан шаң жинғышқа зақым келтіре алатын барлық тұтанған және өткір заттарды жинап тастаңыз.

HAZAP:

- Қоректену жүйесінің шамадан артық жүктелуіне тап болмау үшін, құралды басқа қуатты электр аспаптармен бірге бір электр жүйесінің желісіне іске қоспаңыз.
- Орнатылған сүзгілерсіз шаң сорғышты қоспаңыз.
- Сіздің шаң сорғышыңызбен дымқыл үстілерді тазаламаңыз. Оның көмегімен сұйықтықтарды кетіруге болмайды.
- Сұйық тазалағышпен өңделінген кілемдерді шаң сорғышпен тазалаудың алдына олар келтірілуі тиіс.
- Ешуақытта орнатылмаған немесе шаң жинағышы зақымдалған шаң сорғышпен жұмыс істеменіз.

ЖҰМЫСҚА ДАЙЫНДАЛУ

- Шаң сорғышқа шлангі қосу үшін, оның сорып алушы тесігін негізіне салыңыз да шертілге дейін басыңыз.
- Шлангіні ажырату үшін оның негізіндегі ноқатты басыңыз және патрубкті өзіңізге тартыңыз.
- Телескопиялық трубканы керек ұзындыққа созып шығарыңыз.
- Шлангі тұтқасының патрубогын трубкаға салыңыз.
- Саптамаларға арналған бөлікті ашыңыз.
- Саптамалардың бірін трубкасына кигізіңіз:
 - “Еден / кілем” құрамдастырылған қондырмасы: кілем жабындар мен соған ұқсас жабындарды, сонымен қатар тегіс беттерді тазалауға арналған.
 - Саңылаулық қондырма: жету қиын жерлерді – бұрыштарды, саңылауларды тазалауға арналған.
 - Жиһазды, сәнді заттардың үстіңгі бетін тазалау үшін қондырманы жебешемен көрсетілген бағытта бұрыңыз.
 - Жиһаз тазалауға арналған қондырма.

ЖҰМЫС

- Жұмысты бастаудың алдында қоректену бауын қажетті ұзындыққа керіп қойыңыз және шаңшқыны электр жүйесінің розеткасына сұғыңыз. Баудағы сары таңба оның үйлесімді ұзындығына, ал қызыл - барынша көп талапқа сай екенін көрсетеді, одан ары бауды керуге болмайды.
- Шаң сорғышты қосу үшін Қосу / Өшіру ноқатын басыңыз, сөну үшін – оны тағы бір рет басыңыз.
- Шлангінің тұтқасында сору күшін өзгертуге мүмкіндік беретін ауа ағынының реттеуіші бар:
 - перделерді, кітаптарды, жиһазды және т.б. тазалағанда оны ашу ұсынылады;
 - кілемдік жабулар үшін - жабылады.
- Тұлғада құттылық реттеуіші орналасқан, оны көмегімен сору күшін өзгертуге болады.
- Электр бауды орауға арналған тиісті ноқатты басыңыз, сонымен қатар, баудың бұралып кетуі не зақымдануына жол бермеу үшін оны қолмен ұстап тұру ұсынылады.
- Шаң сорғыштың қозғалтқышы қызып кетпеуі үшін 30 минуттан көп толассыз жұмыс істеменіз және 15 минуттан кем емес міндетті үзіліс жасаңыз.

ТАЗАЛАУ ЖӘНЕ КҮТІМ

- Шаң сорғышты өшіріңіз және оны электр жүйесінен сөндіріп тастаңыз.
- Тұлғаның сыртын қайрақты заттарсыз жуғыш құрал қосып жұмсақ матамен сүртіңіз.
- Бұйым және электр бауын суға немесе басқа сұйықтықтарға батыруға тиым салынады.

ШАҢ ЖИНАҒЫШТЫ ТАЗАЛАУ

- Шаң жинағыты ұдайы тазалап тұрыңыз. Оның толтырылу барысында индикатор шкаласы терезе бойымен жылжиды; оның орта жайы шаң жинағышты тазалау қажеттігін білдіреді.
- Шлангіні шығарыңыз, шаң сорғыш бөлігінің қақпағын ашыңыз, қапты алыңыз, қаптың төменгі жиегінен қысқышты шетке жылжытып алыңыз, қапты тазалаңыз, қапты жабыңыз және қысқышты кигізіңіз, шаң жинағышты орнына ұқыппен орнатыңыз.
- Шертілге дейін басып, қақпақты жабыңыз.

HAZAR: Егер шаң жинағыш дұрыс орнатылмаса, шаң сорғыштың қақпағы жабылмайды.

СҮЗГІЛЕРДІ ТАЗАЛАУ

- Сүзгілерді жылына бір реттен сирек емес тазалау қажет. Шаң сорғышты жиі қолдансаңыз, шаң жинағыштарды әрбір 3-5 тазалағаннан кейін сүзгілерді жуып тазартыңыз.
- Электр жүйесінен шаң сорғышты сөндіріп тастаңыз.
- Шаң жинағыштың бөлігінің қақпағын ашыңыз да электр қозғалтқыштың алдындағы сүзгіні шығарыңыз.
- Ауа шығуында орналасқан сүзгіні алыңыз.
- Сүзгілерді жылы ағын сумен жуыңыз және ауада толық кептіріңіз.
- Сүзгілерді орнына орнатыңыз.

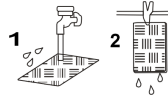

HAZAR:

- Сүзгілерді орнатпай шаң сорғышты қоспаңыз, бұл электр қозғалтқышы қатардан шығаруы мүмкін.
- Сүзгілерді мәшиңкеде жумаңыз және олады фенмен кептірмеңіз.

САҚТАУ

- Шаң сорғышты тік орнатыңыз.
- Құбырды айнала шлангіні орап қойыңыз.
- Тұлғадағы ұстағыштарға құбырды бекітіп қойыңыз.

D BEDIENUNGSANLEITUNG

SICHERHEITSHINWEISE

- Bitte befolgen Sie beim Betrieb des Gerätes folgende Sicherheitshinweise:
- Lesen Sie bitte diese Bedienungsanleitung sehr aufmerksam durch, bevor das Gerät in Betrieb genommen wird, um Beschädigungen beim Gebrauch weitgehend auszuschließen. Unkorrekter Umgang kann das Gerät beschädigen, einen Sachschaden verursachen oder Ihre Gesundheit gefährden.
- Vor dem ersten Gebrauch stellen Sie sicher, dass die technischen Daten des Gerätes, die auf dem Aufkleber angegeben sind, mit den Parametern des Stromversorgungsnetzes übereinstimmen.
- Das Gerät darf nur für Haushaltszwecke verwendet werden. Es ist nicht zu Industriezwecken geeignet.
- Bitte das Gerät bzw. das Netzkabel nicht ins Wasser oder andere Flüssigkeiten tauchen. Um sich vor Schädigungen durch Strom zu schützen, benutzen Sie das Gerät niemals im Freien oder auf feuchten Oberflächen.
- Schließen Sie das Gerät immer nur mit trockenen Händen an das Stromnetz an; beim Abschalten ziehen Sie am Stecker und niemals am Netzkabel.
- Achten Sie darauf, dass das Netzkabel nicht mit scharfen Kanten oder heißen Oberflächen in Berührung kommt.
- Ziehen Sie den Stecker jedes Mal vor der Reinigung und immer, wenn das Gerät nicht betrieben wird, aus der Steckdose.
- Das Gerät darf nicht betrieben werden, wenn Netzkabel bzw. Netzstecker beschädigt sind, wenn der Staubsauger heruntergefallen ist oder andere Beschädigungen aufweist. Zur Fehlersuche und Reparatur wenden Sie sich an die nächstgelegene Kundendienststelle.
- Benutzen Sie das Gerät niemals in der Nähe von Wärmequellen (z.B. Heizkörpern, Heizgeräten usw.) und setzen Sie es nicht der Einwirkung des direkten Sonnenlichts aus, da dies die Verformung von Kunststoffteilen zur Folge haben kann.
- Lassen Sie Kinder niemals das Gerät benutzen und seien Sie äußerst vorsichtig bei der Anwendung des Gerätes in ihrer unmittelbaren Nähe.
- Um Beschädigungen am Saugschlauch vorzubeugen, bitte diesen nicht umbiegen oder ausdehnen.
- Achten Sie darauf, dass die Luftleitungsöffnungen nicht verstopft sind. Vermeiden Sie das Eindringen von Fremdkörpern in diese Öffnungen (Staub, Haare, Kleidungsstücke usw.).
- Seien Sie äußerst vorsichtig beim Staubsaugen auf den Treppen.
- Bitte räumen Sie vor dem Staubsaugen alle erhitzten oder spitzen Gegenstände von Boden auf, da sie den Staubbeutel beschädigen können.

ACHTUNG:

- Um Überbelastung des Stromnetzes zu vermeiden, schließen Sie das Gerät niemals gleichzeitig mit anderen leistungsfähigen Geräten an dieselbe Stromnetzlinie an.
- Schalten Sie den Staubsauger ohne eingesetzten Filter nicht ein.
- Bitte reinigen Sie keine nassen Oberflächen mit Ihrem Staubsauger, da sich Flüssigkeiten mit dessen Hilfe nicht beseitigen lassen.
- Mit einem flüssigen Reinigungsmittel bearbeitete Teppiche sollten bis zum Beginn der Reinigung mit dem Staubsauger ganz trocken werden.
- Benutzen Sie den Staubsauger niemals ohne eingesetzten bzw. mit einem beschädigten Staubbeutel.

VORBEREITUNG

- Um den Saugschlauch an den Staubsauger zu schließen, führen Sie seinen Ansatz in die Ansaugöffnung ein und drücken darauf bis zum Einrasten.
- Zum Entfernen des Saugschlauches drücken Sie auf den Knopf an seinem Ansatz und ziehen am Schlauchstutzen gegen sich.
- Ziehen Sie das Teleskoprohr bis zur notwendigen Länge aus.
- Den Rohransatz des Saugschlauchgriffs in das Rohr einführen.
- Öffnen Sie die Sektion für Aufsätze.
- Setzen Sie auf das Rohr eines der Aufsätze ein:

- Kombiniertes Aufsatz "Boden-Teppich" ist für Reinigung von Teppichböden und ähnlichen Belägen sowie glatten Oberflächen bestimmt.
- Spaltenaufsatz: für Reinigung von schwer zugänglichen Stellen—Winkeln, Spalten.
- Aufsatz für Möbelreinigung.

INBETRIEBNAHME

- Vor Inbetriebnahme wickeln Sie das Netzkabel auf notwendige Länge aus und stöpseln Sie den Stecker ein. Die gelbe Markierung am Kabel zeigt seine optimale Länge, die rote Markierung entspricht der maximalen Länge, die nicht überschritten werden kann.
- Zum Einschalten des Gerätes drücken Sie auf den Knopf Ein/Aus. Um das Gerät auszuschalten, drücken Sie auf den Knopf nochmals.
- Am Griff des Schlauches gibt es einen Luftstromregler, womit die Saugkraft verändert werden kann.
 - Bei Reinigung von Gardinen, Büchern, Möbeln usw. empfiehlt es sich, den Regler zu öffnen. ;
 - Bei Reinigung von Teppichböden soll er geschlossen gehalten werden.
- Ins Gehäuse ist ein Leistungsregler eingebaut, womit die Saugkraft ebenfalls verändert werden kann.
- Für Kabelaufwicklung drücken Sie auf den entsprechenden Knopf. Damit das Kabel nicht verdreht bzw. beschädigt wird, kontrollieren Sie die Aufwicklung mit der Hand.
- Um der Überhitzung des Motors vorzubeugen, betreiben Sie den Staubsauger nicht länger als 30 Minuten ohne Unterbrechung und machen Sie unbedingt Zwischenpausen für wenigstens 15 Minuten.

REINIGUNG UND PFLEGE

- Schalten Sie den Staubsauger aus und ziehen den Stecker aus der Netzdose.
- Wischen Sie das Gehäuse von außen mit einem weichem Tuch und einem Reinigungsmittel, das keine abrasiven Stoffe enthält.
- Es ist verboten, das Gerät und das Netzkabel ins Wasser bzw. andere Flüssigkeiten zu tauchen.

LEEREN DES STAUBBEUTELS

- Leeren Sie den Staubbeutel regelmäßig aus. Je nach dem Füllungsgrad des Beutels bewegt sich der Skalaanzeiger dem Fenster entlang, seine mittlere Lage bedeutet, dass der Staubbeutel entleert werden muss.
- Nehmen Sie den Schlauch ab, öffnen den Deckel des Staubbehälters, nehmen den Beutel heraus, schieben die Halterung von der hinteren Kante des Beutels beiseite, leeren den Beutel aus, schließen den Beutel und ziehen die Halterung an und stellen den Staubbeutel wieder ein.
- Schließen Sie den Deckel, indem Sie darauf bis zum Anschlag drücken.

ACHTUNG: Wenn der Staubbeutel falsch eingestellt ist, kann der Deckel des Staubsaugers nicht geschlossen werden.

REINIGEN DER FILTERS

- Man soll Filter wenigstens einmal pro Jahr reinigen. Wenn Sie den Staubsauger oft verwenden, waschen Sie die Filters nach allen 3-5 Leerungen des Staubbeutels.
- Schalten Sie den Staubsauger vom Stromnetz ab.
- Öffnen Sie den Deckel der Sektion des Staubbehälters und nehmen den Filter heraus, der vor dem Elektromotor eingebaut ist.
- Nehmen Sie den Filter, der am Luftausgang platziert ist.
- Waschen Sie die Filters mit warmem fließendem Wasser ab und lassen sie abtrocknen.
- Stellen Sie die Filters wieder ein.

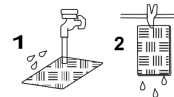

ACHTUNG:

- Schalten Sie den Staubsauger ohne eingestellte Filter nicht ein, weil es den Elektromotor außer Betrieb setzen kann.
- Waschen Sie Filter nicht in der Waschmaschine und trocknen sie nicht mit dem Haartrockner ab.

AUFBEWAHRUNG

- Stellen Sie den Staubsauger vertikal auf.
- Wickeln Sie den Schlauch um das Rohr.
- Befestigen Sie das Rohr in den Halterungen am Gehäuse.

McGrp.Ru



Сайт техники и электроники

Наш сайт McGrp.Ru при этом не является просто хранилищем [инструкций по эксплуатации](#), это живое сообщество людей. Они общаются на форуме, задают вопросы о способах и особенностях использования техники. На все вопросы очень быстро находят ответы от таких же посетителей сайта, экспертов или администраторов. Вопрос можно задать как на форуме, так и в специальной форме на странице, где описывается интересующая вас техника.