

# WS 84 TX

Стиральная машина

**Руководство по установке и эксплуатации**

Pralka

**Instrukcja instalacji i obsługi**

Washing machine

**Instructions for installation and use**

Pračka

**Návod k instalaci a použití**

Mosógép

**Használati útmutató**

Mașină de spălat

**Instrucțiuni de instalare și folosire**

Práčka

**Rady na lepšie pranie**



 **INDESIT**

<b>(CIS)</b> Стиральная машина Руководство по установке и эксплуатации	<b>1</b>
<b>(PL)</b> Pralka Instrukcja instalacji i obsługi	<b>13</b>
<b>(GB)</b> Washing machine Instructions for installation and use	<b>21</b>
<b>(CZ)</b> Pračka Návod k instalaci a použití	<b>33</b>
<b>(HU)</b> Mosógép Használati útmutató	<b>40</b>
<b>(RO)</b> Mașină de spălat Instrucțiuni de instalare și folosire	<b>47</b>
<b>(SK)</b> Práčka Rady na lepšie pranie	<b>54</b>



# Краткий путеводитель

## Прочитайте, изучите и извлеките максимальную выгоду!

Настоящее Руководство содержит 11 разделов. Внимательно изучите их. Вы откроете для себя множество секретов эффективной стирки, узнаете возможности своей стиральной машины, научитесь обращаться с ней. Настоятельно рекомендуем обратить особое внимание на правила техники безопасности.

### 1. Установка и подключение (с. 10)

Установка — очень важная операция, от которой во многом зависит, как будет работать ваша стиральная машина. Обязательно проверьте:

1. Соответствие характеристик стиральной машины и электрической сети в вашем доме.
2. Правильность подключения заливного и сливного шлангов.  
**Не используйте шланги повторно.**
3. Горизонтальность установки — это влияет на срок службы стиральной машины и качество стирки.
4. Что фиксирующие барабан болты, которые находятся на задней стороне машины, удалены.

### 2. Подготовка белья и запуск машины (с. 2)

Правильный подбор стираемых вещей и равномерность загрузки гарантируют высокое качество стирки и долгий срок службы машины. В этом разделе вы найдете много полезных советов.

### 3. Что на этикетках (с. 5)

Вы должны научиться читать этикетки, прикрепляемые к одежде и белью, чтобы правильно выбирать режимы стирки, сушки и глажения.

### 4. Типичные ошибки и как их избежать (с. 6)

Раньше вы обращались за советами к своим бабушкам. Но в их времена еще не было синтетических тканей и стирка считалась простым делом. Сегодня лучший консультант — Стиральная машина. Благодаря ей вы сможете стирать даже шерстяные изделия, и результат будет лучше, чем при ручной стирке.

### 5. Распределитель моющих средств (с. 7)

Советы и рекомендации по использованию отделений распределителя моющих средств.

### 6. Панель управления (с. 3)

Конструкция панели управления Стиральная машина проста: всего несколько кнопок, с помощью которых вы выбираете режим стирки (от интенсивного до деликатного). При правильном выборе режима высокое качество стирки и долговечность машины гарантированы.

### 7. Программы стирки (с. 4)

Таблица программ позволит вам правильно выбрать температурный режим, моющие средства, ополаскиватели и смягчители. Правильный выбор программы — это не только высокое качество стирки, но и существенная экономия электроэнергии и воды.



### 8. Обслуживание и уход (с. 11)

Стиральная машина — ваш настоящий друг. Проявите к нему внимание, и он ответит вам преданностью и благодарностью. Не слишком обременительный уход за стиральной машиной продлит срок ее службы на многие годы.

### 9. Возможные неисправности и способы их устранения (с. 8 и 9)

Многие проблемы вы сможете решить сами, если внимательно изучите приведенные в этом разделе рекомендации. В сложных ситуациях немедленно вызывайте техников сервисного центра Indesit.

### 10. Технические характеристики (с. 9)

Краткие технические данные, которые необходимо знать владельцу стиральной машины: модель, потребление электроэнергии, расход воды, габариты, скорость вращения барабана в разных режимах, соответствие итальянским и европейским нормам и стандартам и пр.

### 11. Ваша безопасность и безопасность ваших детей (с. 12)

Как обеспечить безопасность дома и семьи — это самое главное, что вы должны знать как владелец и пользователь стиральной машины.

# Как пользоваться машиной

Для получения хороших результатов очень важно разобрать белье по ткани и цвету

Вы сделаете большое дело, если перед стиркой рассортируете белье по материалу и цвету, прочитаете этикетки на отдельных вещах и смешаете крупные вещи с мелкими.

## Подготовка белья.

Разберите белье по материалу и по устойчивости окраски. Белое и цветное белье стирайте отдельно. Не забудьте вынуть все из карманов, особенно мелкие предметы, (монеты, значки, иголки и др.), которые могут повредить машину. Проверьте, хорошо ли держатся пуговицы и застегните молнии.

## Сверяйтесь с этикетками.

На одежде и белье имеются этикетки, показывающие как ухаживать за этими изделиями. В таблице (см. с. 5) приведены символы, проставляемые на этикетках, и раскрыто их содержание. Соблюдение правил стирки надолго сохранит ваши вещи.

## Смешивайте крупные и мелкие вещи при загрузке машины.

Машина оборудована электронным устройством, контролирующим загрузку барабана. Перед выполнением цикла отжима это устройство старается более или менее равномерно распределить нагрузку по барабану, что, в свою оче-

редь, зависит как от типа стираемых вещей, так и от их начальной загрузки. Если нагрузка распределена более или менее равномерно, то машина может выполнять отжим на высоких оборотах без шума и тряски.

## Пуск машины

После установки новой машины включите цикл стирки по программе "1" с температурой 90°C.

Правильный пуск машины очень важен с точки зрения повышения качества стирки и увеличения срока эксплуатации оборудования. После загрузки машины и заправки моющих средств и различных добавок обязательно убедитесь в том, что:

1. Дверца машины надежно закрыта.
2. Машина включена в электрическую сеть.
3. Открыт кран подачи воды.
4. Рукоятка А находится в положении ●(Stop/Reset).

## Выбор программы

Выберите нужную программу по таблице, которая приведена на с. 4. Поверните рукоятку программатора А так, чтобы выбранная программа совпала с отметкой на рукоятке; при помощи рукоятки термостата В установите необходимую температуру; убедитесь, что рукоятка выбора скорости отжима С находится в требуемом положении, если необходимо, нажмите кнопки Е, F, G затем нажмите кнопку

включения/выключения Н (позиция I).

Напоминаем, что "программный пуск", если вы хотите им воспользоваться, должен быть установлен до начала цикла стирки.

## По окончании стирки...

Ждите, когда погаснет индикатор L — это должно произойти приблизительно через 3 минуты после окончания стирки. Выключите

стиральную машину нажатием кнопки Н (положение O). Откройте дверцу машины. Вынув белье, оставьте дверцу машины приоткрытой, чтобы дать испариться оставшейся влаге.

Перекройте кран подачи воды.

В случае отключения электропитания или самопроизвольного выключения машины заданная программа сохраняется в памяти.



Для защиты предметов одежды из деликатных тканей (нижнее белье, чулки) поместите их в холщевые мешочки

## Как избавиться от пятен: общие рекомендации

**Паста шариковых ручек или фломастер:** нанесите метиловый спирт на кусочек ваты и протрите пятно, затем стирайте при 90 °C.  
**Деготь и смазка:** счистите толстый слой загрязнения, размягчьте остаток маргарином или сливочным маслом, оставьте на время; затем снимите скипидаром и сразу же простирайте вещь.

**Воск:** счистите воск, положите ткань между двумя листами рыхлой бумаги и прогладьте горячим утюгом; сразу же обработайте ватным тампоном, смоченным скипидаром или метиловым спиртом.

**Жевательная резинка:** удалите с помощью жидкости для снятия лака, затем протрите чистой тканью.

**Плесень:** хлопковые и льняные ткани замочите в растворе 1 части жидкого моющего средства на 5 частей воды и добавьте столовую ложку уксуса. Тотчас простирайте. Загрязнения иных белых тканях смочите в 10%-ном растворе перекиси водорода и простирайте.

**Губная помада:** хлопок или шерсть обработайте жидким моющим средством и протрите; шелк очищайте пятновыводителем.

**Лак для ногтей:** положите ткань между двумя листами рыхлой бумаги, смочите жидкостью для снятия лака.

**Пятна от травы:** используйте тампон, смоченный этиловым спиртом.

# Панель управления

Управляя машиной — главное сделать правильный выбор. И это очень просто!

**A**

## Переключатель программ и пуска программы

Используйте эту рукоятку для выбора программы стирки.

## Поворачивайте рукоятку только по часовой стрелке.

Для того, чтобы выбрать программу, поверните рукоятку программатора так, чтобы символ/номер требуемой программы совпал с отметкой на рукоятке.

Нажмите кнопку включения/выключения **H** (позиция **I**), индикатор **I** начнет мигать.

Через 5 секунд установки будут приняты и подтверждены цикл стирки начнется, когда индикатор **I** перестанет мигать (останется гореть). Если Вы хотите прервать программу в процессе выполнения или изменить установки, выберите один из символов ● (Stop/Reset) и подождите 5 секунд: отмена программы будет подтверждена мерцанием индикатора **I**, после этого Вы можете выключить машину.

Вы можете использовать эту рукоятку для установки операций с отложенным стартом. Выберите одну из четырех позиций таймера, нажмите кнопку включения/выключения **H** (позиция **I**) и подождите 5 секунд. Установка будет подтверждена, когда индикатор **I** загорится, теперь вы можете установить необходимую программу.

Мерцание индикатора **I** (2 сек горит и через 4 сек) гаснет также показывает, что установлена программа с отложенным стартом. В это время можно открыть дверь и перезагрузить машину.

Когда программный пуск и программа установлены, вращения переключателя уже не имеют никакого значения, за исключением установки в положение ● (Stop/Reset).

Когда программный пуск и программа установлены, вращения переключателя уже не имеют никакого значения, за исключением установки в положение ● (Stop/Reset).

Когда программный пуск и программа установлены, вращения переключателя уже не имеют никакого значения, за исключением установки в положение ● (Stop/Reset).



Распределитель моющих средств с дополнительной вставкой для отбеливателя находится здесь .

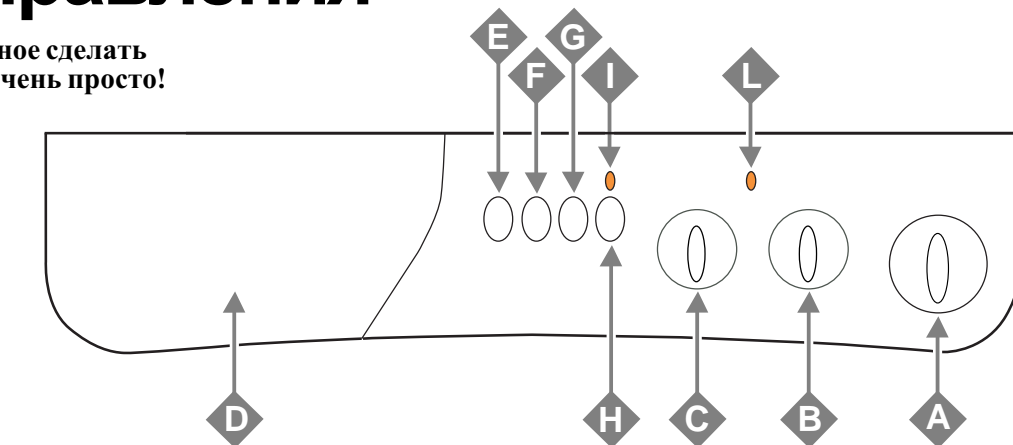

**B**

## Рукоятка выбора программ

Рукоятка предназначена для выбора температуры стирки согласно таблице программ. Кроме того, с помощью этой рукоятки вы можете установить температуру ниже рекомендованной или выполнить холодную стирку (❄).

**C**

## Кнопка исключения отжима

Этой кнопкой выключается режим отжима (символ ☒) или устанавливается скорость отжима ниже, чем предусмотрено программой. Максимальная скорость вращения барабана при отжиге:

Хлопок	800 об./мин
Синтетика	800 об./мин
Шерсть	600 об./мин
Шелк	Нет

Распределение массы белья по барабану всегда выполняется на медленных оборотах.

**D**

## Распределитель моющих средств

Распределитель моющих средств имеет три отделения:

- 1 - моющее средство для предварительной стирки
- 2 - моющее средство для стирки
- 3 - добавки (смягчители, ароматизаторы и пр.)

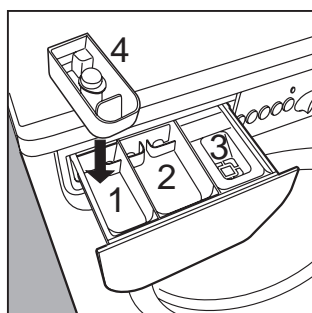

Дополнительное отделение **4**, предназначенное для отбеливателя, можно вставить в отделение **1**.

**E**

## Кнопка экстрэ-экономии

Уменьшает потребление воды при полоскании. Рекомендуется использовать эту функцию при неполной загрузке машины, пропорционально уменьшая количество моющего средства.

**F**

## Ускоренная стирка

При нажатии этой кнопки продолжительность цикла стирки сокращается приблизительно на 30%. Кнопка не используется в специальных программах (см. с. 4), а также в программах стирки изделий из шерсти и шелка.

**G**

## Удаление пятен (см. с. 7)

Этой кнопкой задается режим усиленной стирки. Эффективность использования добавок к моющему средству увеличивается, при этом удаляются самые стойкие загрязнения.

**H**

## Кнопка включения / выключения

Нажатие на кнопку включает машину. Если кнопка не нажата, то машина выключена. Выключение машины не отменяет заданную программу.

**I**

## Индикатор включения / выключения

Индикатор **I** мигает, когда машина включена и ожидает ввода программы. Если индикатор **I** светится не мигая, то это означает, что задание принято.

**L**

## Индикатор блокировки двери

Индикатор показывает, что дверь машины заблокирована. Попытка с силой открыть дверь может привести к поломке машины. Дождитесь, когда индикатор **L** погаснет. Обычно индикатор гаснет через 3 минуты после окончания стирки.









## Кнопка остановки с водой в машине

Эта функция (обозначенная символом ☒) прерывает программу стирки, оставляя белье замоченным в воде перед сливом. Функция применяется только с программами стирки синтетических тканей, шелка и занавесей. Использование функции предотвращает образование складок на деликатных и синтетических тканях (например, если Вы сможете вынуть белье только спустя несколько часов после стирки). Программа может быть закончена поворотом рукоятки **A** на одно деление.

В случае синтетических тканей, предпочтительнее использовать слив, а не отжим, поверните рукоятку **A** в позицию, обозначенную символом ☒ (слив).

# Что стираем сегодня?

## Программы на все случаи жизни

Ткань и степень загрязнения	Программа	Температура	Моющее средство	Смягчитель	Удаление пятен/Отбеливание	Длительность цикла (мин)	Описание цикла стирки
<b>Хлопок</b>							
Сильно загрязненное белое белье (простыни, скатерти и т.д.)	<b>1</b>	<b>90°C</b>	◆	◆		<b>155</b>	Предварительная стирка в теплой воде-, Стирка при 90°C, полоскание, промежуточный и окончательный отжим
Сильно загрязненное белое белье (простыни, скатерти и т.д.)	<b>2</b>	<b>90°C</b>	◆	◆	Деликатн./Обычн.	<b>135</b>	Стирка при 90°C, полоскание, промежуточный и окончательный отжим
Сильно загрязненное белое и линяющее цветное белье	<b>3</b>	<b>60°C</b>	◆	◆	Деликатн./Обычн.	<b>130</b>	Стирка при 60°C, полоскание, промежуточный и окончательный отжим
Слабо загрязненное белое и цветное деликатное белье (рубашки, тенниски и пр.)	<b>4</b>	<b>40°C</b>	◆	◆	Деликатн./Обычн.	<b>90</b>	Стирка при 40°C, полоскание, промежуточный и окончательный отжим
Полоскание/Отбеливание				◆	Деликатн./Обычн.		Полоскание, промежуточный и окончательный отжим
Отжим							Слив и окончательный отжим
Остановка/запуск (Stop/Reset)	●						Прерывание/отмена программы
<b>СИНТЕТИКА</b>							
Цветная, линяющая, сильно загрязненная (детская одежда и пр.)	<b>5</b>	<b>60°C</b>	◆	◆	Деликатная	<b>95</b>	Стирка при 60°C, полоскание, остановка с водой или деликатный отжим
Цветная, деликатная, слабо загрязненная (любая одежда)	<b>6</b>	<b>40°C</b>	◆	◆	Деликатная	<b>70</b>	Стирка при 40°C, полоскание, остановка с водой или деликатный отжим
Цветная, деликатная, слабо загрязненная (любая одежда)	<b>7</b>	<b>30°C</b>	◆	◆		<b>30</b>	Стирка при 30°C, полоскание и деликатный отжим
Полоскание/Отбеливание				◆	Деликатная		Полоскание, остановка с водой или деликатный отжим
Смягчение				◆			Полоскание, автоматическое добавление смягчителя, остановка с водой или деликатный отжим
Отжим							Слив и окончательный отжим
Остановка/запуск (Stop/Reset)	●						Прерывание/отмена программы
<b>ДЕЛИКАТ. ТКАНИ</b>							
Ручная стирка	<b>8</b>	<b>40°C</b>	◆	◆		<b>60</b>	Стирка при 40°C, полоскание и деликатный отжим
Особо деликатные изделия и ткани (шторы, шелк, вискоза)	<b>9</b>	<b>30°C</b>	◆	◆		<b>50</b>	Стирка при 30°C, полоскание, остановка с водой и слив
Полоскание				◆			Полоскание, остановка с водой и слив
Отжим							Слив и окончательный отжим
Слив							Слив
Остановка/запуск (Stop/Reset)	●						Прерывание/отмена программы
<b>ПРОГРАММНЫЙ ПУСК</b>							
С задержкой 12 - 9 - 3 - 1 час							Пуск через 12 - 9 - 3 - 1 час
Остановка/запуск (Stop/Reset)	●						Прерывание/отмена программы

Для отмены программы выберите любой символ ● (Stop/Reset) и ждите 5 сек.

Данные, приведенные в таблице, являются всего лишь справочными и могут меняться в зависимости от конкретных условий стирки (объем стирки, температура воды в водопроводной системе, комнатная температура и др.)





### Специальные программы

**Повседневная стирка** : программа быстрой стирки для слабо загрязненной одежды. Выберите программу 7 и температуру 30°C и можете стирать одежду из самых разных тканей (кроме шерсти и шелка) при максимальной загрузке барабана 3 кг. Программа, длящаяся около 30 минут, отличается экономным расходом электроэнергии. Рекомендуем пользоваться жидким моющим средством.

# Символика на этикетках

Символы на этикетках, прикрепляемых к одежде, это своего рода инструкции, выполнение которых позволит вам добиться замечательных результатов при стирке и дольше сохранит вашу одежду.

В странах Европы символика на этикетках одежды несет очень важную информацию. Вы должны научиться понимать эти символы, чтобы правильно ухаживать за одеждой.

Все символы разделяются на пять групп: стирка , отбеливание , глажение , химчистка  и сушка .



Температуру надо выбирать правильно!

## Полезные советы

































Рубашки выверните наизнанку — это позволит добиться лучших результатов при стирке и рубашки прослужат дольше.

Обязательно выньте все из карманов.

Перед стиркой сверьтесь с этикетками на одежде.

При загрузке машины смешивайте крупные и мелкие предметы одежды.

Изучите предлагаемую таблицу, постарайтесь запомнить символьные обозначения. Это поможет вам лучше ухаживать за своей одеждой и использовать стиральную машину Indesit Стиральная машина с наибольшим эффектом.

 Стирка		 Отбеливание	 Глажение	 Химчистка	 Сушка	
Нормальная	Деликатная				Высокая температура	Умеренная температура
 Стирка при 95°C		 Отбеливать только в холодной воде	 Гладить при max200°C	 Химчистка с любым растворителем	 Машинная сушка	
 Стирка при 60°C		 Не отбеливать	 Гладить при max150°C	 Химчистка: только перхлорид, бензин, спирт, R111 и R113	 Нельзя сушить в машине	
 Стирка при 40°C			 Гладить при max110°C	 Химчистка: бензин, спирт и R113	 Сушить расправленным	
 Стирка при 30°C			 Не гладить	 Не подвергать химчистке	 Сушить на веревке	
Ручная стирка					 Сушить на плечиках	
Не стирать						



# Типичные ошибки и как их избежать

## ■ Не стирайте в машине.

- ветхие, непрочные и “нежные” вещи. Если все-таки требуется постирать эти вещи в машине, поместите их в льняной мешочек;

- глубоко окрашенные вещи вместе с белыми вещами.

## ■ Не превышайте рекомендованные нормы загрузки.

Если вы хотите добиться наилучших результатов стирки, не перегружайте машину. Нормы загрузки сухого белья приведены ниже:

*Прочные ткани:*

4,5 кг (максимум)

*Синтетические ткани:*

2,5 кг (максимум)

*Деликатные ткани:*

2 кг (максимум)

*Шерсть:*

1 кг (максимум)

## ■ Что и сколько весит?

1 простыня: 400-500 г

1 наволочка: 150-200 г

1 скатерть: 400-500 г

1 халат: 900-1200 г

1 полотенце: 150-200 г

■ **Тенниски и бумажные свитера**, окрашенные или с надписями, при стирке лучше выворачивать наизнанку. Гладить только с внутренней стороны.

## ■ Комбинезоны.

Модные комбинезоны имеют множество шнурков, ремешков и замков, которые могут повредить барабан стиральной машины. Мелкие детали одежды во время стирки рекомендуется поместить в отдельный мешочек или положить во внутренний карман.

## ■ Отпуск: выключите электроприборы.

Если вы не собираетесь пользоваться стиральной машиной достаточно долгое время (например, во время отпуска), то выключите ее из электросети, перекройте кран подачи воды и оставьте дверцу слегка приоткрытой, чтобы внутри машины не скапливался неприятный запах.

## Шерсть

Для достижения наилучших результатов рекомендуем не загружать более 1 кг белья и использовать специальные порошки для стирки шерстяных изделий.

# Стирать можно практически все

## ■ Занавески и шторы.

Занавески и шторы обычно сильно мнутся. Чтобы этого избежать, сложите их аккуратно и положите в наволочку. Стирайте отдельно, убедившись, что вес не превышает половины рекомендуемой нормы загрузки.

Напоминаем, что существует программа **9**, которая автоматически исключает режим отжима.

## ■ Стеганные одеяла и ветронепроницаемые куртки.

В машине можно стирать пуховые одеяла и куртки, при этом не следует загружать более 2-3 кг изделий сразу. Полоскание выполните 1-2 раза, отжим производите на пониженной скорости.

## ■ Парусиновые туфли.

Парусиновые туфли предварительно очистите от грязи и стирайте с прочными тканями или джинсами, если позволяет цвет. Не стирайте с белыми вещами.

# Для качества стирки это важно

## Секреты распределителя моющих средств

**Первый секрет самый простой — распределитель открывается наружу.**

Рекомендуемая дозировка моющих средств и добавок обычно указывается изготовителем на упаковке продукции. При заполнении распределителя моющих средств следует учитывать объем предстоящей стирки, жесткость воды и степень загрязненности белья. В дальнейшем, приобретя некоторый опыт, Вы сможете сами определять, какое количество моющих средств и добавок требуется в том или ином случае. Это уже будет ваш собственный секрет.

Перед заполнением моющим средством отделения предварительной стирки 1 убедитесь, что отделение 4 для отбеливателя в нем не установлено.

Не переполняйте ополаскивателями отделение 3 выше решетки.

Действуя по программе, машина сама подает добавки моющих средств в воду.

Жидкое моющее средство заливается в отделение 2 за непосредственно перед пуском машины.

Помните, что жидкие моющие средства пригодны для стирки при температуре до 60°C и для программ, не предусматривающих предварительную стирку.

Существуют порошки и жидкие моющие средства в специальных контейнерах, которые закладываются прямо в барабан. Действуйте согласно инструкции на упаковке этих средств.

Не пользуйтесь средствами, предназначенными только для ручной стирки, поскольку обильное пенообразование может вывести из строя стиральную машину.

В скором времени ожидается появление моющих средств, предназначенных и для ручной, и для машинной стирки.

В заключение еще один секрет: при стирке в холодной воде уменьшайте количество моющего средства, так как в холодной воде оно растворяется лучше, чем в теплой.

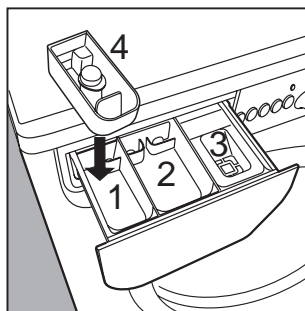

**Отделение 1:** моющее средство для предварительной стирки (порошок)

**Отделение 2:** моющее средство для стирки (порошок или жидкое)

**Отделение 3:** Добавки (смягчители, ароматизаторы и пр.)

**Отделение 4:** Отбеливатель и деликатный отбеливатель

## Отбеливание и кнопка «Удаление пятен»

Лоток 4 для отбеливателя вставляется в отделение 1 распределителя моющих средств. Не заполняйте лоток 4 выше отметки *max* (см. рисунок).

При отбеливании режим предварительной стирки не требуется. Обычный отбеливатель применяют при стирке прочных белых тканей; деликатный отбеливатель можно использовать для цветных, синтетических и шерстяных тканей. Отбеливание не применяется в программах стирки шелковых тканей и в специальных программах (см. с. 4).

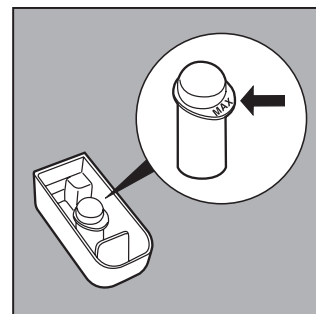

При отбеливании пользуйтесь кнопкой удаления пятен. Если отбеливание выполняется как отдельный цикл, заполните отделение 4 отбеливателем, нажмите кнопку **G** (удаление пятен), включите машину, затем выберите один из символов , соответствующий типу ткани.

Если отбеливание включено в обычный цикл стирки, заполните отделения моющим средством и добавками, нажмите кнопку **G** (удаление пятен), установите необходимую программу и включите машину.

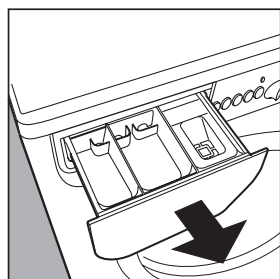

Для того, чтобы помыть распределитель моющих средств, потяните его на себя, как указано на рисунке. Затем оставьте его под струей воды на несколько минут.

## Как снизить расходы

### МАКСИМАЛЬНАЯ ЗАГРУЗКА

Старайтесь максимально загружать машину, этим вы сэкономите электроэнергию, воду, моющие средства и время. Например, при полной загрузке расход электроэнергии будет на 50% меньше, чем при загрузке наполовину.

### НУЖНА ЛИ ПРЕДВАРИТЕЛЬНАЯ СТИРКА?

Программы предварительной стирки нужны только для сильно загрязненного белья! Отказ от предварительной стирки сэкономит моющие средства, воду и затраты электроэнергии на 5-15%, не говоря уже о вашем личном времени.

### ТАК ЛИ НЕОБХОДИМА ГОРЯЧАЯ ВОДА?

Перед стиркой замочите белье, обработайте пятна специальными средствами, и вам не потребуется слишком горячая вода. Стирка при 60 °C способна сэкономить до 50% электроэнергии.

### ПЕРЕД ВЫБОРОМ ПРОГРАММЫ СУШКИ ...

После отжима белья на высоких оборотах сушка белья пойдет быстрее.

*Экономная эксплуатация бытовых приборов не наносит ущерба окружающей среде.*

# Неисправности и их устранение

## Разберитесь с проблемой сами...

Возможно вам придется столкнуться с какой-либо неисправностью, но не торопитесь вызывать мастера. Во многих случаях вы сами можете решить возникшие проблемы

### Машина не включается.

- Вставлена ли вилка в розетку? Вы могли выключить машину на время чистки.
- Не отключено ли электричество? Из-за перегрузки мог сработать автомат электросети. Не исключено, что в вашем районе произошла какая-то авария.
- Закрыта ли дверца машины? Стиральная машина не может быть включена, если дверца открыта. Это сделано из соображений безопасности.

- Нажата ли кнопка включения/выключения? Если кнопка нажата, но машина все же не включается, то, значит, был задан программный пуск (по таймеру).
- Правильно ли установлена ручка программно-го пуска? Проверьте (на тех машинах, где такая ручка есть).
- Открыт ли кран подачи воды? Машина, не заполненная водой, не может включиться. Это сделано из соображений безопасности.



## ПРАВИЛЬНО НЕПРАВИЛЬНО

Закрывайте кран после каждой стирки. Ограничьте использование гидравлической системы машины, когда никого нет дома – этим вы уменьшите опасность протечки.

Оставляйте дверцу в приоткрытом положении, чтобы в машине не скапливался неприятный запах.

Внешние панели машины протирайте с большой осторожностью. Корпус машины и резиновые детали протирайте чистой тканью, смоченной в теплой воде с мылом.

При чистке оставьте стиральную машину подключенной к сети. Во время обслуживания машина всегда должна быть отключена от сети.

Используйте растворители и активные абразивы. Никогда не применяйте растворители или абразивы для чистки внешних и резиновых частей стиральной машины.

Не заботьтесь о распределителе моющих средств. Съёмный распределитель можно легко промыть под проточной водой.

Уезжая надолго, не забудьте о машине. Перед отъездом всегда проверяйте, что стиральная машина отключена и закрыт кран подачи воды.

### Где же вода в машине?

Просто: с новой технологией Indesit вы затратите воды два раза меньше, а эффект от стирки будет в два раза выше! Вот почему вы не можете видеть воду через дверцу: ее очень мало. Это забота об окружающей среде без отказа от максимальной чистоты. И вдобавок ко всему, вы экономите электричество.



●, затем включите машину. Если вращение переключателя не прекращается, обратитесь в сервисный центр за помощью.

### Машина не заливает воду.

- Правильно ли подсоединен шланг?
- Не перекрыта ли подача воды в доме? Возможно, в вашем доме или поблизости ведется ремонт и водоснабжение временно отключено.
- Достаточно ли давление в водопроводе? Возможно, неисправен автоклав.
- Не засорен ли фильтр? Фильтр на заливном шланге может быть забит известковыми частицами или мусором, оставшимся после ремонта водопровода.
- Не пережат ли шланг подачи воды? Проследите, как проложен шланг, нет ли изгибов и перегибов.

### Вращается переключатель программ.

- Подождите, пока насос откачает воду, выключите машину, выберите один из символов Останов/пуск



### Машина заливает и сливает воду одновременно.

- Не слишком ли низко расположен сливной шланг? Конец шланга должен находиться на высоте 60-100 см.
- Не оказался ли конец шланга в воде?
- Имеется ли отводная трубка в сливной системе?
- Если попытки устранить неисправность не увенчались успехом, выключите машину, перекройте воду и обратитесь в сервисный центр за помощью.
- На верхних этажах здания может сказаться так называемый “сифонный эффект”. Для его устранения устанавливают специальный антисифон.



### Проблемы при сливе воды и отжиме.

- Предполагает ли выбранная программа автоматический слив? В некоторых программах слив выполняется вручную.
- Включен ли режим останова с водой в машине? Эта функция предполагает ручной слив воды из машины.
- Не засорен ли сливной насос? Для проверки закройте кран, выключите машину из сети, далее – см. инструкции на с. 11. При необходимости вызовите специалиста сервисного центра.

- Не пережат ли сливной шланг? Проследите, как проложен шланг, нет ли изгибов и переломов.
- Нет ли засоров в канализации? В каком состоянии удлинитель сливного шланга? Нестандартный удлинитель может задерживать воду.



### Сильная вибрация при отжиме.

- Сняты ли транспортировочные ограничители? См. инструкции по установке машины на следующей странице.
- Хорошо ли выровнена машина? Регулярно проверяйте горизонтальность установки машины. Отрегулируйте положение ножек машины.

- Достаточен ли зазор между машиной, стеной и окружающими предметами? Если это не встраиваемая модель, то ей необходимо обеспечить некоторое пространство (несколько сантиметров) для перемещений во время отжима.



### Протечки.

- Плотны ли затянуто металлическое кольцо на конце заливного шланга? Закройте кран, выключите машину из сети, подтяните кольцо руками без особых усилий.
- Нет ли засора в распределителе моющих средств? Извлеките распределитель и промойте его в проточной воде.
- Надежно ли закреплен сливной шланг? Закройте кран, выключите машину из сети, подтяните соединение.



### Избыточное пенообразование.

- Подходит ли моющее средство для данной машины? Проверьте, есть ли на упаковке надпись: “Для машинной стирки” или “Для ручной и машинной стирки”.
- Правильно ли вы дозируете моющее средство? Передозировка моющего не только ухудшает качество стирки, но и может привести к поломке машины.

Если после проверки машина продолжает работать не должным образом, свяжитесь с сервисным центром, обслуживающим продукцию марки Ariston, и не забудьте сообщить следующую информацию:

- характер неисправности;
- модель стиральной машины (Mod. ...);
- заводской номер (S/N...).

Эти данные указаны в табличке на задней стенке вашей стиральной машины.

Не пользуйтесь услугами лиц, не уполномоченных Производителем. При ремонте требуйте использования оригинальных запасных частей.

## Технические характеристики

модель	WS 84 TX
рамеры	ширина 59,5 см высота 85 см глубина 40 см
загрузка	от 1 до 4,5 кг
электрические параметры	напряжение 220/230, частота 50 Гц тах потребляемая мощность 1850 Вт
гидравлические параметры	тах давление 1 МПа (10 бар) min давление 0,05 МПа (0,5 бар) объем барабана 40 л
скорость отжима	до 800 об/мин
Соответствие программ управления нормам IEC 456	программу 3; температуру 60°С; испытаны при загрузке 4,5 кг.
	Машина соответствует следующим директивам: -73/23 ЕЕС от 19.02.73 (низкого напряжения) и последующие модификации -89/336 ЕЕС от 03.05.89 (электромагнитной совместимости) и последующие модификации

# Распаковка и установка



Позаботьтесь о правильной установке стиральной машины, и у вас не будет многих проблем.

Распакуйте машину. Убедитесь в отсутствии внешних повреждений. Если у вас возникли какие-то сомнения, не включайте машину — немедленно свяжитесь с квалифицированным уполномоченным специалистом. **На время транспортировки подвижные узлы машины крепятся четырьмя винтами через заднюю стенку.**

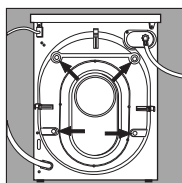

Транспортировочные винты должны быть удалены до того, как вы начнете пользоваться машиной. Образовавшиеся отверстия закройте пластиковыми заглушками (входят в комплект поставки машины).

**Внимание!** Закупорите пробкой (входящей в комплект) 3 отверстия, в которых была размещена вилка и которые расположены на задней части стиральной машины, снизу.

## Выравнивание

Правильное выравнивание очень важно для работы машины. После установки машины на место, отрегулируйте ее устойчивое положение путем вращения передних ножек. Проверьте по уровню горизонтальность верхней крышки корпуса. Отклонение от горизонтали не должно быть более 2°. Если машина установлена на ковровом покрытии, проверьте, не перекрыты ли вентиляционные отверстия в днище машины.

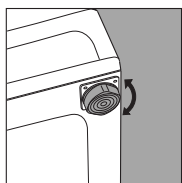

Регулируемые передние ножки.

Сохраняйте блокирующие винты и втулки, которые могут опять понадобиться при транспортировке машины.

## Подключение к водопроводной сети

Давление воды в водопроводе должно находиться в пределах, указанных в информационной табличке на задней панели стиральной машины. Наверните заливной шланг на вывод водопровода, имеющий наружную резьбу 3/4 дюйма, и проверьте надежность соединения. Соединение уплотняется резиновой прокладкой, совмещенной с фильтром.

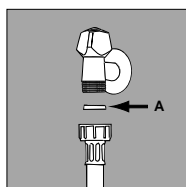

Резиновая прокладка.

Если машина подключается к новому водопроводу или к водопроводу, который долго не использовался, то перед подключением шланга откройте кран и слейте грязную воду. Это предохранит машину от повреждений. Присоедините загнутый конец шланга к водоприемнику стиральной машины.

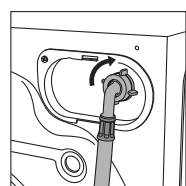

Водоприемник наверху, справа.

## Подключение сливного шланга

На задней стенке машины имеются два крюка, правый и левый, которыми крепится сливной шланг.

Присоедините сливной шланг к трубопроводу канализационной системы или повесьте его конец на край раковины или ванны. Шланг не должен перегибаться. Верхняя точка сливного шланга должна располагаться на высоте 60-100 см. Если необходимо закрепить конец шланга на высоте ниже 60 см, то

зафиксируйте сливной шланг на задней стенке корпуса машины с помощью зажима.

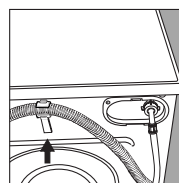

Крюк, используемый для крепления шланга на высоте ниже 60 см.

Если шланг вставляется в слив раковины или ванны, используйте пластиковую направляющую, которая будет держать конец шланга строго вниз и предотвратит разбрызгивание воды.

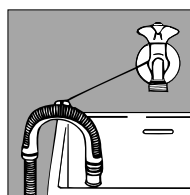

Пластиковая направляющая и крепление шланга в сливе ванной (раковины).

Конец шланга ни при каких условиях не должен находиться в воде.

Допускается наращивание сливного шланга другим шлангом с таким же диаметром и длиной до 150 см.

Если сливной шланг встроен в канализацию, на верхних этажах может создаться «сифонный эффект» — машина одновременно сливает и заливает воду. Для предотвращения подобного эффекта на сливном шланге устанавливается антисифон (продается в хозяйственных магазинах).

## Электрические соединения

Перед включением машины в сеть убедитесь, что:

1) Розетка и проводка соответствуют максимальной нагрузке, указанной в табличке на задней стенке машины, а также отвечают требованиям действующих стандартов.

2) Напряжение питания находится в пределах, указанных в табличке на задней стенке машины.

3) Розетка и вилка должны быть одного типа. В противном случае замените розетку или вилку, но ни в коем случае не пользуйтесь переходниками.

4) Все электрические домашние приборы имеют надежное заземление.

### Внимание!

Фирма снимает с себя всякую ответственность, в случае несоблюдения этих правил.

Целлофановые пакеты, пенопласты, гвозди и другие компоненты упаковки не подходят для детских игр, поскольку являются потенциальным источником опасности.

# Уход и обслуживание — это просто

## При хорошем обращении Стиральная машина — ваш друг на долгие годы

Ваша стиральная машина — надежный спутник и помощник в доме. Важно только следить, чтобы машина всегда была в надлежащей форме.

Ваша машина предназначена для обеспечения безопасной работы в течение многих лет. От вас требуется совсем не много, чтобы поддерживать исправное состояние машины. Во-первых, после каждой стирки обязательно закрывайте водопроводный кран, так как постоянный напор воды может привести к короблению некоторых деталей машины. Кроме того, этим вы снизите риск появления протечек.

Если вода в вашей местности слишком жесткая, пользуйтесь средствами, удаляющими известь. (Жесткая вода обычно оставляет белесые следы на краях и сливных отверстиях. Обратитесь в жилищно-эксплуатационную контору, если хотите получить более подробную информацию о качестве воды в вашей местности.)

Перед стиркой одежды удалите из карманов все мелкие, твердые и острые предметы.

Корпус машины мойте теплой водой с мылом.

Важно регулярно промывать распределитель моющих средств. Чтобы предотвратить присыхание остатков стирального порошка, поместите на несколько минут распределитель под струю воды.

### Не превышайте рекомендованные дозы моющих средств.

В состав всех средств, предназначенных для стиральных машин, входит антинакипин. Если вода в вашей местности отличается особой жесткостью, то кроме использования смягчителя воды при каждой стирке, изредка производите очистку, пустив машину на выполнение программы стирки без белья и моющего средства с одним лишь удалителем накипи.

Не используйте слишком много моющих средств и добавок, так как это приводит к образованию избыточной пены, накипи и, в конце концов, может повредить машину.



Не забудьте проверить все карманы: маленькие предметы могут повредить вашему другу Стиральная машина.

## При необходимости проверяйте насос и резиновый шланг

Стиральная машина оснащена насосом самоочищающегося типа, который не требует специальной чистки. Однако мелкие предметы (монеты, пуговицы и пр.) могут случайно попасть в насос. Для их извлечения насос оборудован “уловителем”, или фильтром, доступ к которому закрыт нижней передней панелью.



Рис. 1

С помощью отвертки откройте панель (рис. 1), поверните крышку против часовой стрелки (рис. 2) и извлеките фильтр. Осмотрите фильтр.

### Резиновый шланг

Проверяйте шланг не реже одного раза в год. При любых признаках течи или повреждения немедленно замените шланг. Неисправный шланг, находящийся под давлением, может внезапно лопнуть во время работы машины.

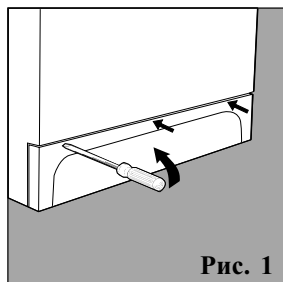

Рис. 2

**Внимание:** Перед тем как открыть панель и вынуть фильтр, а также перед выполнением любых операций по техническому обслуживанию, убедитесь, что машина закончила цикл стирки, и выключите машину из сети. Во время извлечения фильтра может вылиться немного воды — это нормальное явление. Установите фильтр на место и плотно закройте крышку. Проследите, чтобы крюки в нижней части вошли в соответствующие отверстия.

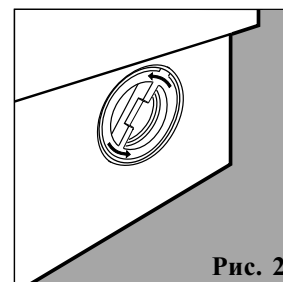

# Не просто важно, а сверхважно Ваша собственная безопасность и безопасность ваших детей

Стиральная машина сконструирована и изготовлена в соответствии с самыми строгими международными нормами и стандартами, чтобы вы и ваша семья чувствовали себя защищенными.

Внимательно прочитайте этот раздел. Он содержит информацию, касающуюся Вашей личной безопасности при установке, эксплуатации и техническом обслуживании стиральной машины.

1. **Машина предназначена для установки в помещении.** Ни при каких обстоятельствах не используйте машину на улице, хотя бы и под навесом (особенно опасно во время дождя и грозы).
2. **Машина предназначена для взрослых пользователей** и только для бытовой стирки при строгом соблюдении инструкций и правил, изложенных в настоящем документе.
3. **Машина обладает большим весом.** Передвигайте машину очень осторожно и только с помощью двух-трех человек.
4. **Перед загрузкой новой порции белья проверяйте, не осталось ли в машине что-либо от предыдущей стирки.**

5. **Не касайтесь работающей машины,** если ваши руки или ноги мокрые или сырые; не пользуйтесь машиной босиком.
6. **Не пользуйтесь удлинителями или тройниками** – это опасно, особенно в среде с повышенной влажностью. Убедитесь в отсутствии перегибов, изломов и иных повреждений на кабеле электропитания.

7. **Не пользуйтесь моющими средствами для ручной стирки,** так как повышенное пенообразование, характерное для этих средств, может привести к поломке машины.

8. **Не тяните провод,** чтобы вынуть вилку из розетки: это очень опасно.
9. **Будьте осторожны: вода, сливаемая из работающей машины, может быть очень горячей.** Дверца машины в процессе работы также разогревается. Следите, чтобы дети не подошли к работающей машине и не прикасались к дверце. **Не пытайтесь с силой открыть дверцу,** так как это приведет к поломке механизма замка.
10. **Если вы заметили что-то необычное в работе машины, перекройте кран подачи воды и выньте вилку из розетки.** Не пытайтесь самостоятельно вскрыть и отремонтировать машину.

Только квалифицированный специалист и только подлинные запасные детали Indesit!



## Как заменить питающий кабель

Стиральная машина оснащена специальным питающим кабелем, который можно приобрести только в авторизованном Центре технического обслуживания.

Замена кабеля электропитания выполняется следующим образом:

1. Выключите машину из электросети.
2. Отверните два винта I, снимите крышку (рис. 3).
3. Отсоедините провода от подавателя радиопомех F (рис. 4). Обратите внимание на цвет и расположение проводов: **синий** = провод N, **коричневый** = про-

вод L. Последним отсоедините провод заземления  $\perp$ .

*Примечание:* Символы L, N и  $\perp$  нанесены на корпусе блока подавления радиопомех.

4. На задней стенке слегка выдвиньте кабельный ввод и движением вверх вытащите питающий кабель (рис. 5).

**Новый кабель электропитания устанавливается в обратном порядке.**

Положите верхнюю крышку на машину (рис. 6) и подвиньте ее вперед так, чтобы замки вошли в отверстия. Закрепите крышку винтами.



Рис. 3



Рис. 4

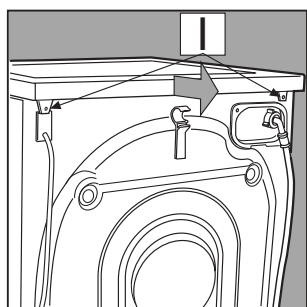

Рис. 5

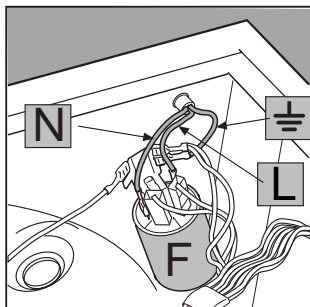

Рис. 6

# Uruchomienie pralki

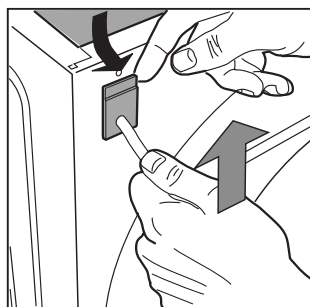
Zaraz po zainstalowaniu pralki wykonaj jeden cykl prania, nastawiając program "1" na 90 stopni.

Właściwe uruchomienie pralki jest ważne zarówno ze względu na jakość prania, jak i w celu zapobieżenia awariom i zapewnienia wieloletniego użytkowania pralki. Po załadowaniu bielizny, włożeniu środka piorącego i ewentualnych środków dodatkowych sprawdź zawsze, czy:

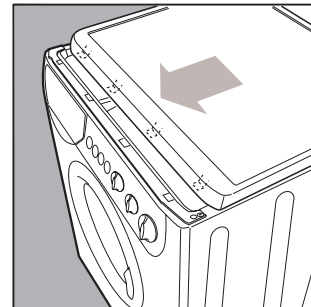
1. Drzwiczki pralki są zamknięte.
2. Wtyczka włożona jest do kontaktu.
3. Kurek dopływu wody jest otwarty.
4. Pokrętko A ustawione jest na jednym z symboli ● (Stop/Reset).

## Wybór programu

Program prania należy wybrać w zależności od rodzaju ubrań do prania. Przy wybieraniu właściwego programu pomocną jest tabela na stronie 15. Przekręcaj pokrętko A, aż wskaźnik znajdujący się w górnej części tegoż pokrętła odpowiada będzie wybranemu programowi, nastaw temperaturę przy pomocy pokrętła B, sprawdź, czy pokrętko C znajduje się w pożądanej przez siebie pozycji, w razie potrzeby użyj przycisków E, F oraz G, a następnie przyciśnij przycisk włączania/wyłączania H (pozycja I).

Pamiętaj wreszcie, że "uruchomienie zaprogramowane w czasie", jeśli pragniesz skorzystać z tej funkcji, powinno zostać nastawione przed cyklem prania.

## Po zakończeniu prania...

Poczekaj, by zgasło światelko kontrolne L: trwa to około trzech minut.

Następnie wyłącz pralkę, przyciskając przycisk włączania/wyłączania H (pozycja O).

Możesz teraz otworzyć okrągłe drzwiczki pralki. Po wyjęciu świeżo upranej bielizny zostaw zawsze drzwiczki otwarte lub uchylone, by

mogła odparować pozostała w pralce wilgoć.

Po zakończeniu prania zawsze zamknij kurek dopływu wody. **Pamiętaj, że w razie przerwania dopływu prądu lub wyłączenia pralki, wybrany program ponownie podejmie pracę od momentu, w którym został przerwany.**

# Zrozumieć tablicę przycisków

Wybranie właściwego programu jest ważne. I wcale nietrudne.

**A**

## Pokrętko programów oraz uruchomienie zaprogramowane w czasie

Pokrętko służy do wybrania programu prania.

Pokrętko należy obracać wyłącznie w kierunku zgodnym z ruchem wskazówek zegara.

Aby wybrać program prania, należy tak ustawić pokrętko, by znajdujący się na nim wskaźnik odpowiadał symbolowi/numerowiżądanego programu.

Następnie przyciśnij przycisk włączania/wyłączania H (pozycja I); wskaźnik świetlny I zacznie wówczas migotać. Po 5", nastawiony program zostaje zmemoryzowany przez pralkę, wskaźnik I przestaje migotać (pozostaje zapalony) i pralka zaczyna cykl prania. Jeśli chcesz przerwać nastawiony program prania albo nastawić inny program, wybierz jeden z symboli ● (Stop/Reset) i odczekaj 5": gdy program zostaje anulowany, wskaźnik świetlny I zaczyna migotać; możesz wówczas wyłączyć pralkę.

Możesz użyć tego pokrętła również w celu opóźnienia uruchomienia się pralki. Wybierz jedną z czterech pozycji uruchomienia zaprogramowanego w czasie, przyciśnij przycisk włączania/wyłączania H (pozycja I) i odczekaj 5". Uruchomienie opóźnione zostało w ten sposób zaprogramowane (wskaźnik świetlny I pozostaje zapalony) i możesz teraz wybrać żądany program prania. Światelko I zamigocze w szczególności 2 sekundy zapalone i 4 sekundy zgaszone) dla wskazania, że zostało nastawione uruchomienie oddalone w czasie.

Na tym etapie można jeszcze otworzyć okrągłe drzwiczki pralki i zmienić załadunek bielizny.

Po nastawieniu i zapamiętaniu przez pralkę cyklu prania dalsze przekręcanie pokrętła nie ma już żadnego wpływu na działanie pralki (z wyjątkiem pozycji ● Stop/Reset).

**B**

## Pokrętko temperatur

Służy do nastawienia temperatury prania wskazanej w tabeli programów (por. str. 15). Pozwala Ci ono również, jeśli chcesz, obniżyć zalecaną dla wybranego programu temperaturę z praniem w zimnej wodzie włączając (❄).

**C**

## Pokrętko wirowania

Służy do wyłączania odwirowywania (przez wybranie symbolu ☒) oraz do zredukowania szybkości odwirowywania przewidzianego przez wybrany program. Maksymalne szybkości wirowania dla czterech podstawowych typów tkanin są następujące:

## Tkanina

Bawełna	800 obrotów na minutę
Tkaniny syntetyczne	800 obrotów na minutę
Włna	600 obrotów na minutę
Jedwab	bez wirowania

W każdym przypadku pralka dokonuje rozłożenia ładunku przy małej szybkości.

**D**

## Szuffadka środków piorących

Podzielona jest ona na trzy przedziały:

1. Środek piorący do prania wstępnego;
2. Środek do prania zasadniczego;
3. Środki zmiękczające.

Pralka wyposażona jest ponadto w dodatkowy pojemniczek 4 na środek wybielający. Pojemniczek ten wstawia się do przedziału 1.

**E**

## Extra economy

Przycisk ten redukuje zużycie wody przy płukaniach. Zaleca się używać go wyłącznie wtedy, gdy pralka nie jest załadowana do pełna i przy jednoczesnym zmniejszeniu ilości środka piorącego.

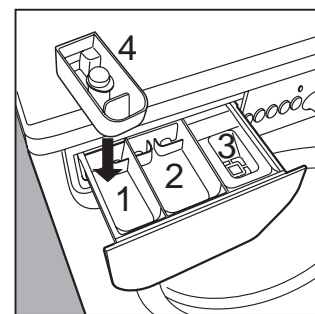
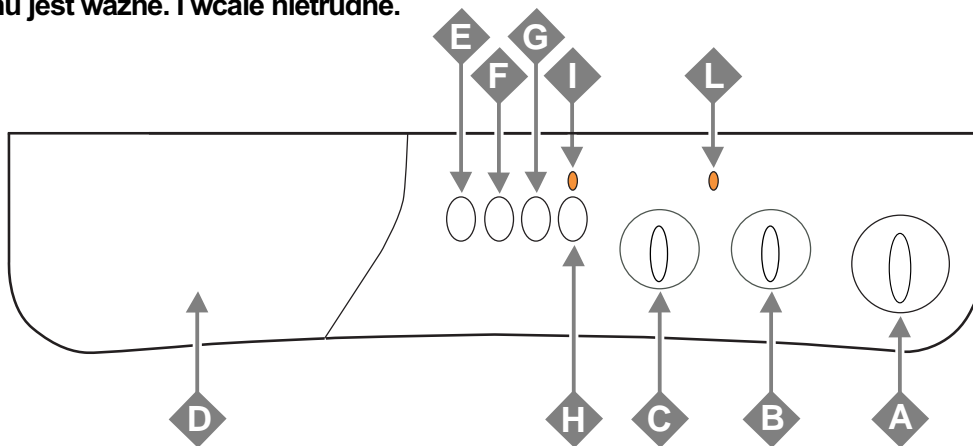





### Pranie szybkie

Przycisk ten skraca program prania o około 30%. Nie należy go stosować w przypadku programów specjalnych (por.str. 15) oraz programów do wełny i jedwabiu.



### Odblamanie

Przy pomocy tego przycisku pralka wykona bardziej intensywne pranie, które optymalnie wykorzystuje skuteczność dodanych środków płynnych, pozwalając na wyeliminowanie nawet bardziej trwałych plam.

Wciśnięty przycisk odplamiania wyklucza możliwość zaprogramowania prania wstępnego.



### Przycisk włączonej/wyłączonej

Gdy przycisk **H** jest wciśnięty, pralka jest włączona, gdy zaś nie jest wciśnięty - pralka jest wyłączona. **Wyłączenie pralki nie anuluje wybranego programu.**



### Wskaźnik świetlny włączonej/wyłączonej pralki

Światelko **I** migocze, gdy pralka jest włączona i czeka na nastawienie programu. Gdy pozostaje ono stale zapalone, oznacza to, że pralka zapamiętała nastawiony program prania.



### Wskaźnik świetlny zablokowanych drzwiczek pralki

Zapalone światelko oznacza, że okrągłe drzwiczki pralki są zablokowane, by zapobiec przypadkowemu ich otwarciu. W celu uniknięcia uszkodzeń należy odczekać, aż światelko to zgaśnie (około 3 minut) i dopiero wtedy można otworzyć drzwiczki.

### Program przeciw gnieniu tkanin

Funkcja ta (oznaczona symbolem ) przerywa program prania, zatrzymując białynę zamoczoną w wodzie przed opróżnieniem pralki z wody. Funkcja ta jest aktywna wyłącznie przy programach

przeznaczonych do tkanin **syntetycznych, jedwabiu i firanek.**

Jest to funkcja bardzo przydatna, gdyż zapobiega gnieniu się delikatnych i syntetycznych tkanin (na przykład gdy nie możesz wyjąć białyni od razu po zakończeniu prania, lecz dopiero po kilku godzinach). Aby zakończyć program, należy przesunąć pokrętkę **A** o jedną pozycję.

W przypadku tkanin **syntetycznych**, jeśli chcesz, by pralka tylko **opróżniła się z wody, bez odwirowania**, przekreślaj pokrętkę **A**, aż do wybrania symbolu  (**Usuwanie wody**).

## Sekrety szufladki środków piorących

**Pierwszy sekret jest najprostszy: aby dostać się do szufladki środków piorących, należy obrócić ją na zewnątrz.**

Wsypuj środki piorące oraz ewentualne środki dodatkowe, stosując się do zaleceń producenta: zazwyczaj informacje te znajdują się na opakowaniu. Dozowanie środka piorącego zależy od ilości załadowanej białyni, od twardości wody oraz od stopnia zabrudzenia. Z czasem nauczysz się dozować środki piorące w sposób niemal automatyczny: stanie się to Twoim sekretem.

Zanim wsympiesz środek piorący do przedziału prania wstępnego **1** sprawdź, czy nie jest wstawiony pojemniczek dodatkowy **4** na środek wybielający.

Gdy wlewasz środek zmiękczający do przedziału **3**, uważaj by nie wylewał się on poza kratkę. Pralka pobiera automatycznie środek zmiękczający przy każdym programie prania.

Płynny środek piorący należy wlać do przedziału **2** na krótko przed uruchomieniem pralki.

Pamiętaj, że środki piorące w płynie nadają się zwłaszcza do prania przy temperaturach nie przekraczających 60 stopni oraz do tych programów prania, które nie przewidują prania wstępnego.

W handlu istnieją również środki piorące płynne i w proszku sprzedawane wraz ze specjalnymi pojemnikami, które wkłada się bezpośrednio do bębna, według napisanych na opakowaniu instrukcji.

Nigdy nie używaj do pralki środków piorących przeznaczonych do prania ręcznego, gdyż tworzą one zbyt wiele piany, która może uszkodzić pralkę.

Wyjątek stanowią środki piorące przeznaczone zarówno do prania ręcznego jak i do pralek automatycznych.

Ostatni sekret: gdy pierzesz w zimnej wodzie, zawsze zmniejsz ilość środka piorącego; w zimnej wodzie rozpuszcza się on bowiem gorzej niż w cieplej, a więc jego nadmiar zamarowałby się.

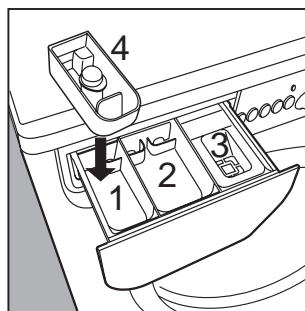

Przedział 1: Środek piorący do prania wstępnego (w proszku)

Przedział 2: Środek piorący do prania właściwego (w proszku lub w płynie)

Przedział 3: Środki dodatkowe (zmiękczające, perfumujące itp.)

Przedział 4: Wybielacz zwykły lub delikatny

## Cykl wybielający oraz przycisk odplamiania

Jeśli konieczne jest wybielenie białyni, musisz wstawić pojemniczek dodatkowy **4** (w dotacji do pralki) do przedziału **1** szufladki środków piorących.

Gdy wlewasz wybielacz, uważaj by nie przekroczyć poziomu maksymalnego "max" wskazanego na środkowej osi (zobacz rysunek). Użycie dodatkowego pojemniczka na wybielacz wyklucza możliwość wykonania prania wstępnego. **Tradycyjnego wybielacza używać można wyłącznie do białych tkanin wytrzymałych, podczas gdy wybielacz delikatny stosowany być może do tkanin kolorowych, syntetycznych oraz do wełny.**

Nie można dokonać wybielenia przy programie "Jedwab" oraz przy "programach specjalnych" (zobacz str. 15).

Używaj przycisku odplamiania zawsze gdy dokonujesz wybielenia. Jeśli chcesz to zrobić **oddzielnie**,

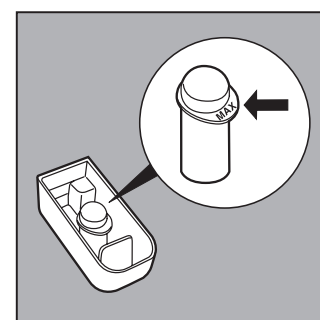



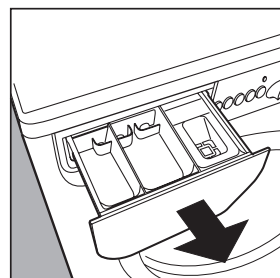





musisz wlać wybielacz do pojemniczka dodatkowego **4**, przycisnąć przycisk **G** (odplamianie), włączyć pralkę, a następnie wybrać jeden z symbolów  w zależności od rodzaju tkaniny. Gdy wybielasz w **trakcie normalnego cyklu prania**, wlej środek piorący oraz ewentualne środki dodatkowe do odpowiednich przedziałów, przyciśnij przycisk **G** (odplamianie), nastaw pożądany program i włącz pralkę.



Szufladka środków piorących może być wyjęta i aby ją umyć, wystarczy ją wysunąć, pociągając na zewnątrz w sposób pokazany na rysunku, a następnie pozostawić na pewien czas pod bieżącą wodą.

# Programy na każdą porę roku

Rodzaj tkaniny oraz stopień zabrudzenia	Pokrętko programów	Pokrętko temperatur	Środek piorący	Środek zmiękczający	Wybielanie oraz przycisk Odplamiania	Trwanie cyklu prania (w minutach)	Opis cyklu prania
<b>BAWELNA</b>							
Bielizna biała silnie zabrudzona (pościel, obrusy itp.)	<b>1</b>	<b>90°C</b>	◆	◆		<b>155</b>	Pranie w temp. 90°C, płukania, odwirowania po średnie i końcowe
Bielizna biała silnie zabrudzona (pościel, obrusy itp.)	<b>2</b>	<b>90°C</b>	◆	◆	Delikatne/Tradycyjne	<b>135</b>	Pranie w temp. 90°C, płukania, odwirowania po średnie i końcowe
Bielizna biała i kolorowa wytrzymała, bardzo mocno zabrudzona	<b>3</b>	<b>60°C</b>	◆	◆	Delikatne/Tradycyjne	<b>130</b>	Pranie w temp. 60°C, płukania, odwirowania po średnie i końcowe
Bielizna biała, słabo zabrudzona oraz kolorowa delikatna (koszule, bluzki itp.)	<b>4</b>	<b>40°C</b>	◆	◆	Delikatne/Tradycyjne	<b>90</b>	Pranie w temp. 40°C, płukania, odwirowania po średnie i końcowe
Płukania/Wybielanie				◆	Delikatne/Tradycyjne		Płukania, odwirowania pośrednie i końcowe
Odwirowanie							Usunięcie wody oraz odwirowanie końcowe
Stop/Reset	●						Przerwa/Anuluje wybrany program
<b>TKANINY SYNTETYCZNE</b>							
Tkaniny syntetyczne o wytrzymałych kolorach, silnie zabrudzone (bielizna dla niemowląt itp.)	<b>5</b>	<b>60°C</b>	◆	◆	Delikatne	<b>95</b>	Pranie w temp. 60°C, płukania, funkcja przeciw gnicieniu lub odwirowanie delikatne
Tkaniny syntetyczne o delikatnych kolorach (wszystkie rodzaje bielizny osobistej, lekko zabrudzonej)	<b>6</b>	<b>40°C</b>	◆	◆	Delikatne	<b>70</b>	Pranie w temp. 40°C, płukania, funkcja przeciw gnicieniu lub delikatne odwirowanie
Tkaniny syntetyczne o delikatnych kolorach (wszystkie rodzaje bielizny osobistej, lekko zabrudzonej)	<b>7</b>	<b>30°C</b>	◆	◆		<b>30</b>	Pranie w temp. 30°C, płukania i delikatne odwirowanie
Płukania/Wybielanie				◆	Delikatne		Płukania, funkcja przeciw gnicieniu lub delikatne odwirowanie
Środek zmiękczający				◆			Płukania z pobraniem środka zmiękczającego, funkcja przeciw gnicieniu lub delikatne odwirowanie
Odwirowanie							Opróżnienie z wody i delikatne odwirowanie
Stop/Reset	●						Przerwa/Anuluje wybrany program
<b>TKANINY DELIKATNE</b>							
Pranie ręczne	<b>8</b>	<b>40°C</b>	◆	◆		<b>60</b>	Pranie w temp. 40°C, płukania i delikatne odwirowanie
Ubrania i tkaniny wyjątkowo delikatne (firanki, jedwab, wiskoza itp.)	<b>9</b>	<b>30°C</b>	◆	◆		<b>50</b>	Pranie w temp. 30°C, płukania, funkcja przeciw gnicieniu lub opróżnienie z wody
Płukania				◆			Płukania, funkcja przeciw gnicieniu lub opróżnienie z wody
Odwirowanie							Opróżnienie z wody i delikatne odwirowanie
Usuwanie wody							Opróżnienie z wody
Stop/Reset	●						Przerwa/ Anuluje wybrany program
<b>URUCHOMIENIE ZAPROGRAMOWANE W CZASIE</b>							
12 - 9 - 3 - 1							Opóźnia uruchomienie pralki o 12 - 9 - 3 - 1 godzin
Stop/Reset	●						Przerwa/ anuluje wybrany program

**Uwaga:** aby anulować nastawiony program prania, należy wybrać jeden z symbolów ● (Stop/Reset) i odczekać conajmniej 5 sekund.

Wartości podane w tabeli są przybliżone, gdyż mogą się lekko różnić w zależności od ilości i rodzaju bielizny, temperatury wody w sieci wodociągowej oraz temperatury otoczenia.

## Programy Specjalne

**Pranie codzienne** Pralka ma program przewidziany do prania lekko zabrudzonych ubrań w krótkim czasie. Nastawiając program 7 na temperaturę 30°C można razem wyprać różnego rodzaju tkaniny (z wyjątkiem wełny i jedwabiu), przy maksymalnym załadunku do 3kg. Program ten pozwala na zaoszczędzenie czasu i energii, ponieważ trwa zaledwie około 30 minut.  
**Zalecamy stosowanie płynnego środka piorącego.**

# Problemy i ich rozwiązanie

Może się zdarzyć, że pralka nie działa. W wielu przypadkach są to problemy, które łatwo rozwiązać, bez wzywania technika. Zanim wezwiesz serwis techniczny, sprawdź zawsze, co następuje.

**Pralka nie uruchamia się.**

■ **Czy wtyczka jest dobrze włożona do kontaktu?** Przy okazji porządków mogła się wysunąć.

■ **Czy w domu jest dopływ prądu?** Mogł zadziałać bezpiecznik, na przykład ponieważ włączyłaś za dużo sprzętu elektrycznego jednocześnie. Albo mógł zostać czasowo przerwany dopływ prądu w całej Twojej dzielnicy.

■ **Czy drzwiczki pralki są dobrze zamknięte?** Ze względów bezpieczeństwa pralka nie działa, jeśli drzwiczki są otwarte lub źle zamknięte.

■ **Przycisk włączania/wyłączania jest wcisnięty?** Jeśli tak, nastaw uruchomienie zaprogramowane w czasie.

■ **Pokrętko uruchomienia zaprogramowanego w czasie, w modelach pralek, gdzie jest ono przewidziane, ustawione jest we właściwej pozycji?**

■ **Kurek dopływu wody jest otwarty?** Ze względów bezpieczeństwa pralka nie rozpoczyna prania, jeśli nie może pobrać wody.

**Pralka nie pobiera wody.**

■ **Wąż dopływu wody jest dobrze podłączona do kurka?**

■ **Brak wody w sieci wodociągowej?** Może właśnie prowadzone są prace hydrauliczne w budynku lub na ulicy.

■ **Czy ciśnienie wody jest wystarczające?** Może jest defekt autoklawu.

■ **Czy filtr kurka jest czysty?** Jeśli woda zawiera dużo wapnia lub jeśli niedawno prowadzone były roboty wodociągowe, różne nieczystości mogły zatkać filtr kurka dopływu wody.

■ **Czy wąż gumowy jest zagięty?** Przebieg rury gumowej, która doprowadza wodę do pralki, powinien być możliwie prosty. Sprawdź, czy wąż nie jest zagięty lub ściśnięty.

**Pokrętko programów stale się obraca?**

■ **Odczekaj kilka minut, aż pompa opróżni bęben z wody,** wyłącz pralkę, wybierz jeden z symboli stop/reset ●, a następnie włącz ponownie pralkę. Jeśli pokrętko nadal się obraca, wezwij serwis techniczny, gdyż sygnalizuje to nieprawidłowe funkcjonowanie pralki.

**Pralka pobiera i usuwa wodę bez ustanku.**

■ **Wąż odprowadzający znajduje się za nisko?** Rura ma być podłączona na wysokości od 60 do 100 cm.

■ **Wylot węża odprowadzającego zanurzony jest w wodzie?**

■ **Instalacja kanalizacyjna w ścianie wyposażona jest w odpowietrznik?** Jeśli po skontrolowaniu tych elementów problem nadal się utrzymuje, zamknij kurek dopływu wody, wyłącz pralkę i wezwij serwis techniczny. Jeśli mieszkasz na wysokim piętrze, może zaistnieć efekt "syfonu". Aby mu zapobiec, należy zainstalować odpowiedni zawór.

**Pralka nie usuwa wody i nie odwirowuje.**

■ **Wybrany program przewiduje usuwanie wody?** Przy niektórych programach prania należy manualnie uruchomić opróżnienie z wody.

■ **Została nastawiona funkcja "Zapobieganie gnieniu sił tkanin" - w pralkach, gdzie jest ona przewidziana?** Funkcja ta przewiduje manualne uruchomienie opróżnienia pralki z wody.

■ **Zatkana jest pompa usuwania wody?** W celu skontrolowania pompy należy zamknąć kurek dopływu wody, wyłączyć wtyczkę i postępować według instrukcji zawartych na stronie 17 lub wezwać serwis techniczny.

■ **Wąż odprowadzający jest zagięty?** Przebieg węża powinien być jak najbardziej prosty. Sprawdź, by wąż nie był zagięty lub ściśnięty.

■ **Zatkany jest wąż odprowadzający wodę?** Ewentualne przedłużenie rury usuwania wody jest nieregularne i utrudnia swobodny przepływ wody?

**Pralka mocno wibruje w fazie odwirowywania.**

■ **Pralka ustawiona jest dokładnie w poziomie?** Powinno się okresowo kontrolować wypoziomowanie urządzenia. Z czasem pralka może się bowiem nieznacznie przesunąć. Wyregulować wypoziomowanie przy pomocy nóżek, kontrolując poziomnicą.

■ **Pralka stoi wcisnięta między meblami a ścianą?** Jeśli nie jest to model do zabudowy, pralka w trakcie wirowania powinna nieco oscylować. Dobrze jest zostawić wokół niej trochę wolnego miejsca (kilka centymetrów).

**Z pralki przecieka woda.**

■ **Nasadka węża doprowadzającego wodę jest dobrze dokręcona?** Zamknij kurek, wyłącz wtyczkę i spróbuj dokręcić ją jednakże nie na siłę.

■ **Szufladka środków piorących jest zatkana?** Spróbuj ją wyjąć i umyć pod bieżącą wodą.

■ **Wąż odprowadzający wodę jest źle przymocowany?** Zamknij kurek, wyłącz wtyczkę i spróbuj ją lepiej przymocować.

Jeśli, mimo skontrolowania wszystkiego, pralka nadal nie pracuje i nadal zachodzi zauważona nieprawidłowość, wezwij najbliższy upoważniony serwis techniczny i podaj mu następujące dane:

- rodzaj defektu

- model (Mod. ...)

- numer seryjny (S/N ...)

Informacje te znajdziesz na przymocowanej z tyłu pralki tabliczce.

## NALEŻY NIE NALEŻY

Zamknąć kurek dopływu wody po każdym praniu. Zapobiega to zużyciu się instalacji hydraulicznej pralki oraz zapobiega niebezpieczeństwo zalania mieszkania, gdy w domu nikogo nie ma.

Zostawiać zawsze drzwiczki pralki uchylone. Zapobiega to tworzeniu się nieprzyjemnych zapachów.

Delikatnie myć obudowę pralki. Do czyszczenia obudowy oraz części gumowych pralki używaj zawsze ściereczki zmoczonej w letniej wodzie z mydłem.

Czyścić pralkę przy włączonej wtyczce. Wtyczkę należy wyłączać w trakcie czynności konserwacyjnych.

Używać rozpuszczalników i silnych środków ściernych. Nigdy nie należy używać rozpuszczalników ani silnych środków ściernych do czyszczenia obudowy i gumowych części pralki. Zaniedbywać szufladkę środków piorących. Szufladka ta jest wymiwalna i aby ją umyć, wystarczy pozostawić ją na pewien czas pod bieżącą wodą.

Wyjechać na wakacje, zapomniawszy o prale. Przed wyjazdem na wakacje sprawdź zawsze, czy wtyczka pralki jest wyłączona z kontaktu i czy kurek dopływu wody jest zamknięty.

## W razie potrzeby skontroluj pompę i wąż doprowadzający wodę.

Pralka wyposażona jest w pompę samooczyszczającą, która nie wymaga czyszczenia i konserwacji. Może się jednak zdarzyć, że drobne przedmioty, jak monety, spinki, oderwane guziki i inne drobiazgi, dostaną się przypadkowo do pompy. Aby zapobiec uszkodzeniom, przedmioty te zatrzymywane są w specjalnej, usytuowanej w dolnej części pompy komorze wstępnej, którą łatwo jest skontrolować.

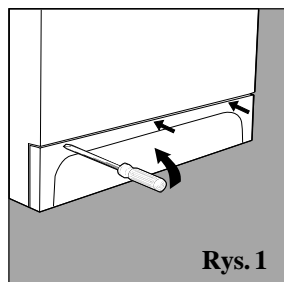

Rys. 1

Aby dostać się do tej komory, wystarczy delikatnie podważyć śrubokrętem i odjąć panel przykrywający, który znajduje się w dolnej części pralki (rys. 1); a następnie zdjąć przykrywkę, obracając ją w kierunku przeciwnym do ruchu wskazówek zegara (rys. 2) i dokładnie skontrolować wnętrze.

### Wąż doprowadzający wodę

Przynajmniej raz do roku skontroluj wąż doprowadzający wodę. Jeśli widoczne są na nim pęknięcia i rysy, należy go natychmiast wymienić, ponieważ w trakcie prania poddany on jest wysokim ciśnieniom, które mogłyby spowodować jego nagłe rozerwanie.

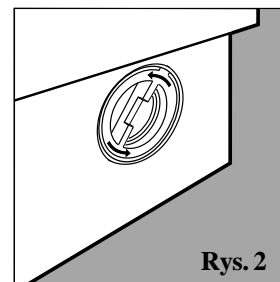

Rys. 2

**Uwaga:** przed zdjęciem przykrywy, jak też i przed zaczęciem jakiegokolwiek czynności konserwacji, sprawdź, czy cykl prania został zakończony i wyjmij wtyczkę z kontaktu. Fakt, że po zdjęciu przykrywki wypłynie niewielka ilość wody, jest zjawiskiem normalnym. Montując ponownie panel przykrywający, sprawdź, by znajdujące się w dolnej części zaczepy weszły do odpowiednich otworów, zanim dociśniesz panel.

## Dane techniczne

Model	WS 84 TX
Wymiary	szerokość cm 59,5 wysokość cm 85 głębokość cm 40
Pojemność	Od 1 do 4,5 Kg
Dane prądu elektrycznego	Napięcie 220/230 Volt 50 Hz maksymalna moc pobierana 1850 W
Dane sieci wodociągowej	Maksymalne ciśnienie 1 MPa (10 barów) ciśnienie minimalne 0,05 MPa (0,5 barów) pojemność bębna 40 litrów
Szybkość wirowania	Do 800 obrotów na minutę
Programy kontrolne zgodnie z przepisami IEC456	program 3; temperaturę 60°C; wykonane przy załadunku 4,5 Kg .
	Urządzenie to zostało wyprodukowane zgodnie z następującymi przepisami EWG: - 73/23/CEE z dn. 19/02/73 (o Niskim Napięciu) wraz z kolejnymi zmianami - 89/336/CEE z dn. 03/05/89 (o Kompatybilności Elektromagnetycznej) wraz z kolejnymi zmianami

# Instalacja i przeprowadzka

## Gdy do domu przybywa pralka

Czy pralka jest nowa, czy też przeniesiona z jednego do drugiego mieszkania, instalacja stanowi chwilę bardzo ważną dla dobrego funkcjonowania pralki.

Po rozpakowaniu pralki sprawdź, czy jest ona w nienaruszonym stanie. W razie wątpliwości wezwij niezwłocznie wykwalifikowanego technika. Ze względu na wymogi transportu wewnątrz pralki jest zablokowane od tyłu czterema śrubami.

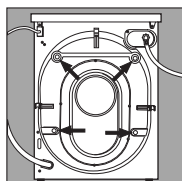

Przed uruchomieniem pralki usuń te śruby, **wyjmij gumkę wraz z odpowiednią podkładką** (zachowaj wszystkie te części) i zatkaaj otwory dostarczonymi wraz z pralką plastikowymi zatyczkami. **Ważne:** zatkaaj specjalnym korkiem (w dotacji do pralki) 3 otwory, w których tkwi wtyczka; znajdują się one z prawej strony na dole z tyłu pralki.

### Wypoziomowanie

Dla dobrego funkcjonowania pralki niezbędne jest jej ustawienie dokładnie w poziomie. Pralkę poziomuje się przy pomocy przednich nóżek; kąt pochylenia pralki, zmierzony na górnym blacie, nie powinien przekraczać 2°. Jeśli pralka stoi na wykładzinie dywanowej, należy sprawdzić, czy wykładzina nie utrudnia wentylacji w strefie oparcia pralki.

Zachowaj śruby blokujące oraz podkładki. W razie przeprowadzki mogą się one przydać, aby ponownie zablokować wewnętrzne części pralki, chroniąc ją w ten sposób przed ewentualnymi uszkodzeniami w trakcie transportu.

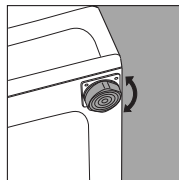

Przednie nóżki można regulować.

### Podłączenie węża doprowadzającego wodę

Ciśnienie wody w sieci powinno odpowiadać wielkościom wskazanym na umieszczonej z tyłu pralki tabliczce. Podłączyć wąż doprowadzający wodę do przyłącza zimnej wody o otworze gwintowanym drobnozwojnym 3/4, wstawiając gumową uszczelkę.

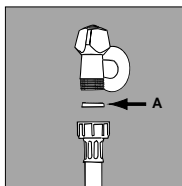

Filtr rury gumowej.

Jeśli rury sieci wodnej są nowe lub pozostawały przez dłuższy czas nieużywane, przed podłączeniem pralki należy przez pewien czas spuścić wodę, aż będzie ona zupełnie czysta i wolna od nieczystości. Podłączyć wąż do urządzenia w miejscu pobierania wody przez pralkę z prawej strony u góry.

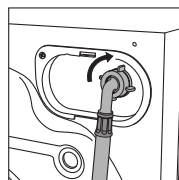

Pobieranie wody z prawej strony u góry.

### Podłączenie węża odprowadzającego wodę

Z tyłu pralki znajdują się dwa zaczepy (prawy lub lewy), do których należy przymocować wąż odprowadzający wodę. Drugi koniec węża należy wprowadzić do rury odpływowej instalacji kanalizacyjnej lub opręć na umywalce lub na wannie, unikając

nadmiernych zgięć i zwojeń. Ważne jest, by koniec węża znajdował się na wysokości między 60 a 100 cm. Jeśli konieczne jest przymocowanie końca węża na wysokości mniejszej niż 60 cm od podłogi, wąż musi zostać umocowana w odpowiednim zaczepie, znajdującym się w górnej części pleców pralki.

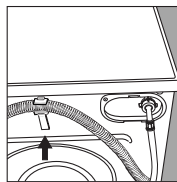

Zaczep, którego używa się, jeśli końcówka rury usuwania wody znajduje się na wysokości mniejszej niż 60 cm.

Jeśli wąż odprowadza wodę do wanny lub umywalki, należy użyć plastikowej podpórki i przymocować do kranu.

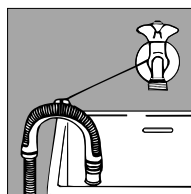

Podpórka do usuwania wody do wanien i umywalk.

Wąż nie powinien nigdy pozostawać zanurzony w wodzie. Odradza się stosowanie węży przedłużających. Jeśli są one niezbędnie konieczne, wąż przedłużający powinien mieć tę samą średnicę, co wąż oryginalny i nie powinien przekraczać 150 cm długości. W przypadku usuwania wody bezpośrednio do ścieku w ścianie, należy sprawdzić jego działanie przez wykwalifikowanego technika. Jeśli mieszkanie znajduje się na najwyższych piętrach budynku, może zaistnieć efekt "syfonu", w wyniku czego pralka nieustannie pobiera i usuwa wodę. W celu wyeliminowania

tej niedogodności w handlu dostępne są specjalne zawory.

### Podłączenia elektryczne

Przed podłączeniem pralki do sieci elektrycznej należy upewnić się, czy:

- 1) gniazdko elektryczne jest w stanie wytrzymać maksymalną moc urządzenia podaną na tabliczce danych technicznych i czy odpowiada ono obowiązującym przepisom;
- 2) napięcie elektryczne w sieci odpowiada wartościom podanym na tabliczce danych technicznych;
- 3) domowe instalacje elektryczne należy wyposażyć w "uziemiaenie".

### Uwaga!

Producent uchyła się od wszelkiej odpowiedzialności, jeśli nie przestrzega się powyższych zasad.

Worki plastikowe, styropian, gwoździe oraz inne elementy opakowania pralki nie nadają się do zabawy dla dzieci, jako potencjalne źródła niebezpieczeństwa.



# Bezpieczeństwo Twoje i Twoich dzieci

Pralka została konstruowana według najsurowszych międzynarodowych przepisów bezpieczeństwa. Mając na względzie bezpieczeństwo Twoje i Twojej rodziny.

Przeczytaj uważnie ostrzeżenia i wszystkie informacje zawarte w niniejszej książeczce: jest to ważne, gdyż obok licznych użytecznych porad zawiera ona ważne informacje dotyczące bezpieczeństwa, użytkowania i konserwacji.

1. Nie należy instalować pralki na otwartym powietrzu, nawet jeśli miejsce to jest chronione daszkiem, gdyż wystawienie pralki na działanie deszczu i burz, jest bardzo niebezpieczne.
2. Pralka powinna być używana wyłącznie przez dorosłych i wyłącznie w celu prania bielizny według zawartych w niniejszej książeczce instrukcji.

3. Jeśli trzeba ją przenieść w inne miejsce, rób to bardzo ostrożnie w kilka osób. Nigdy nie rób tego sama, gdyż pralka jest bardzo ciężka.
4. Przed włożeniem bielizny sprawdź, czy bęben jest pusty.
5. Nie dotykaj pralki, stojąc przy niej boso lub mając ręce czy stopy mokre czy wilgotne.
6. Nie używaj przedłużaczy elektrycznych ani wtyczek wielokrotnych, niebezpiecznych zwłaszcza w środowiskach wilgotnych. Przewód zasilania elektrycznego nie powinien mieć zgięć ani niebezpiecznych zgnieceń.

7. Nie otwieraj szufladki środków piorących, podczas pracy urządzenia; nie używaj środków do prania ręcznego, ponieważ nadmierna piana może uszkodzić niektóre części pralki.
8. Nigdy nie ciągnij za przewód elektryczny ani tym bardziej nie ciągnij za pralkę, aby wyjąć wtyczkę z kontaktu w ścianie: jest to bardzo niebezpieczne.
9. Podczas pracy pralki nie dotykaj usuwanej wody, ponieważ osiąga ona wysoką temperaturę. Okragłe drzwiczki pralki nagrzewają się podczas prania; trzymaj dzieci od nich z dala. Nigdy nie otwieraj drzwiczek na siłę, ponieważ

mogłyby to uszkodzić znajdujący się na zamku mechanizm zabezpieczający, którego zadaniem jest chronienie przed przypadkowym otwarciem drzwiczek.

10. W razie awarii przede wszystkim zamknij kurek dopływu wody i wyjmij wtyczkę z kontaktu; w żadnym wypadku nie próbuj sama reperować wewnętrznych mechanizmów pralki.
11. Urządzenie musi być podłączone do gniazda zasilającego z bolcem ochronnym. W razie uszkodzenia przewodu naprawy dokonuje autoryzowany serwis.

Zwracaj się wyłącznie do upoważnionych techników i zawsze domagaj się zainstalowania oryginalnych części zamiennych.

## Jak wymienić przewód zasilania elektrycznego

(Do tej operacji trzeba wezwać wykwalifikowanego technika)

Kabel elektryczny pralki jest specjalny i można go zakupić wyłącznie w sklepach upoważnionego Serwisu Technicznego.

Aby go wymienić, należy postępować w następujący sposób:

1. Upewnij się, czy pralka jest wyłączona i czy wtyczka jest wyjęta z kontaktu.

2. Zdejmij blat przykrywający, odkręcając dwie śrubki I, a następnie ciągnąc go ku sobie [rys. 3].

3. Odłącz przewody od filtru przeciw zakłóceniom elektrycznym F [rys. 4], zwracając uwagę na ich rozmieszczenie (przewód Niebieski=N; przewód Brązowy=L), zostawiając jako

ostatni przewód uziemnienia  $\perp$ .  
Uwaga: litery L, N oraz symbol  $\perp$  zostały naniesione na filtry przeciw zakłóceniom.

4. Lekko odsuń górną część prowadnicy od pleców pralki, pociągnij przewód elektryczny ku górze i wyciągnij go [rys. 5].

Aby podłączyć nowy kabel postępuj jak wyżej w odwrotnej kolejności.

Aby ponownie zamontować blat przykrywający, oprzyj go na pralce [rys. 6] i przesunij go do przodu, aż znajdujące się z przodu zaczepy nie wsuną się do odpowiednich otworów tablicy przycisków, a następnie przykręć śrubki.

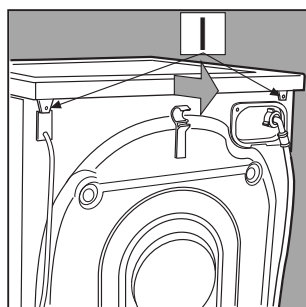

Rys. 3

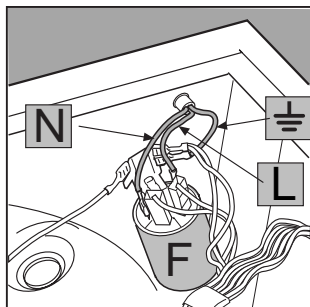

Rys. 4

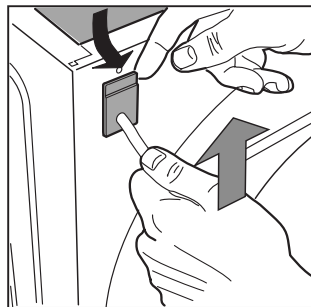

Rys. 5

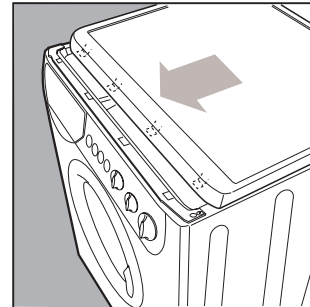

Rys. 6



# Quick guide

Here are the 11 topics explained in this manual. Read, learn and have fun: you will discover many secret ways to get a better wash, more easily and making your washing machine last longer.

## 1. Installation and removal (p. 30)

---

Installation, after delivery or transport, is the most important operation for the correct functioning of your washing machine. Always check:

1. That the electric system conforms to regulations;
2. That the inlet and draining pipes are connected correctly. **Never use pipes that have already been used.**
3. That the washing machine is levelled properly; something worth checking to aid the performance of your washing machine;
4. That the drum's fixing screws have been removed from the back of the washing machine;

## 2. What goes in your washing machine and how to start it (p. 22)

---

A correct distribution of your laundry is vital to the successful outcome of the wash and the life of the washing machine. Learn all the tips and secrets to dividing your linen: colour, type of fabric.

## 3. Guide to understanding labels (p. 25)

---

The symbols on the labels of your garments are easy to understand and equally important for the success of your wash. The guide includes simple instructions to help you choose the right temperature, wash cycles and ironing methods.

## 4. Useful tips to avoid mistakes (p. 26)

---

Years back, our grandmothers were the ones who gave us good advice - and in those days synthetic fibres did not exist: washing was easy. Today, your washing machine offers you helpful advice allowing you to wash wool even better than an expert laundress would by hand.

## 5. The detergent dispenser (p. 27)

---

How to use the detergent dispenser and the bleach compartment.

## 6. Understanding the control panel (p. 23)

---

Washing machine's control panel is very simple. It has only a few essential buttons to help you choose any type of wash cycle, ranging from the most energetic, capable of cleaning a mechanic's overalls, to the most delicate for wool. Familiarising yourself with it will help you get the best out of your wash while helping your washing machine last longer. It's easy.

## 7. Guide to the wash programmes (p. 24)

---

Herein is an easy table to help you choose the right programme, temperature, detergents and possible additives. Choose the right programme and you will get better results with your wash while saving time, water and energy, day after day.



## 8. Care and maintenance (p. 31)

---

With just a bit of care, it will repay you with loyalty and devotion. With the necessary upkeep, it will wash for years and years to come.

## 9. Problems and solutions (p. 28 and 29)

---

Before calling a technician, read these pages: immediate solutions may be found for a number of problems. If the problem persists, call your local Indesit customer services who will be pleased to help. Any failure will be repaired, as soon as possible.

## 10. Technical characteristics (p. 29)

---

Herein are the technical features of your washing machine: model type number, electric and water specifications, size, capacity, speed of the spin cycle and compliance with Italian and European regulations.

## 11. Safety for you and your family (p. 32)

---

Here you will find the necessary safety guidelines, and it is important for you to read this section carefully.



# What goes in your washer?

Dividing your garments according to fabric and colour, is very important for good results

Before washing, you can do a great deal to ensure better results. Divide your garments according to fabric and colour. Read the labels, follow their guidelines.

## Before washing.

Divide your washing according to the type of fabric and colour fastness.

Empty all pockets (coins, paper, money and small objects) and ensure all loose buttons are repaired or removed prior to loading.

## The labels say it all.

Always look at the labels: they tell you everything about your garment and how to wash it in the best possible way.

The table on page 25 shows all meanings behind these symbols. Their recommendations are important to achieve better wash results.

## Big and small happily together.

This washing machine has a special electronic control device for even distribution: before the spin cycle starts, this device allows the garments to position themselves, to minimise noise and vibrations during the spin cycle.

## Starting the washer

After installing your new washing machine, start a wash cycle by setting programme "1" at 90 degrees.

Starting your washing machine in the right way is important for the quality of your wash, to help prevent future problems and enhance life expectancy of your appliance. Once you have loaded your washing machine and added the detergent together with any fabric conditioner, always check that:

1. The door is closed correctly.
2. The plug is secured in the socket.
3. The water supply is turned on.
4. Selector knob **A** is positioned on one of the symbols ● (Stop/Reset).

### Choose the desired programme

The programme is selected according to the type of garments that need to be washed. To choose a programme, refer to the table on page 24. Turn knob **A** until the selected programme is aligned with the mark on the knob, turn knob **B** to the desired temperature settings, check that knob **C** is in the desired position, if necessary use buttons **E**, **F** and **G**, and lastly, press on/off button **H** (I position).

For more delicate garments: protect underwear, tights and stockings and delicate items by placing them in a canvas pouch



Remember that, if you want to use it, the "programmed start" should be set before the wash cycle.

### At the end of the wash cycle...

The **L** lamp to extinguish: it will take about three minutes. Then turn the washing machine off by pressing on-off button **H** (O position). You can now open the washing machine door safely. After having removed the

freshly cleaned washing, leave the door open to allow air circulation inside the drum. Always disconnect electricity at the socket and turn off the water supply.

**Remember that, in the event of a power failure, or should the washing machine switch itself off, the programme chosen will remain in its memory.**

## How to eliminate the most common stains

**Ink and biro** Dab with a wad of cotton soaked in methyl alcohol or alcohol at 90°.

**Tar** Dab with fresh butter, rub in turpentine then wash immediately.

**Wax** Scrape away, then run a hot iron between two sheets of absorbent paper. Then rub in cotton with turpentine or methyl alcohol.

**Chewing gum** Rub in nail polish remover and wipe with a clean rag.

**Mold** Cotton and white linen should be placed in a solution of 5 parts water, one bleach and a spoon of vinegar, then washed immediately. For other white fabrics, use hydrogen peroxide at 10 volumes and wash immediately.

**Lipstick** Dab with ether on wool or cotton. Use trichloroethylene for silk.

**Nail polish** Place a sheet of absorbent paper on the side of the stain, wet it with nail polish remover, shifting the garment as the sheet gradually changes colour.

**Grass** Dab with a wad of cotton soaked in methyl alcohol.

# Here I'm in command

Making the right choice is important. And it's easy.

**A Programme selector knob and programmed start**  
Use this knob to select the wash programme.

**Turn this knob clockwise only.** To select a programme, you should turn the knob so that the symbol/number of the desired programme is in line with the pointer on the knob.

Now press on/off button **H** (position **I**), pilot lamp **I** will start flashing.

After 5", the setting will be accepted, pilot lamp **I** will stop flashing (staying lit) and the wash cycle will begin.

Should you wish to interrupt the programme in progress or set a new one, select one of the symbols ● (Stop/Reset) and wait 5" : when the cancellation has been accepted, pilot lamp **I** flashes, and you can then turn the appliance off.

You can use this knob to delay the appliance's operation.

Select one of the four delay time positions, press the on/off button **H** (position **I**) and wait 5". The setting has now been accepted (pilot lamp **I** stays lit) and you can select the programme you desire.

*Pilot lamp I has a particular flashing motion (2" on and 4" off) to indicate that a delayed start has been set.*

*During this phase, you can open the appliance door and change the washing load, should you wish to do so.*

After the wash cycle has been set and accepted by the washing machine, turning the knob will have no effect (except for when it is on position ● Stop/Reset).



The detergent dispenser with the additional bleach compartment is here.

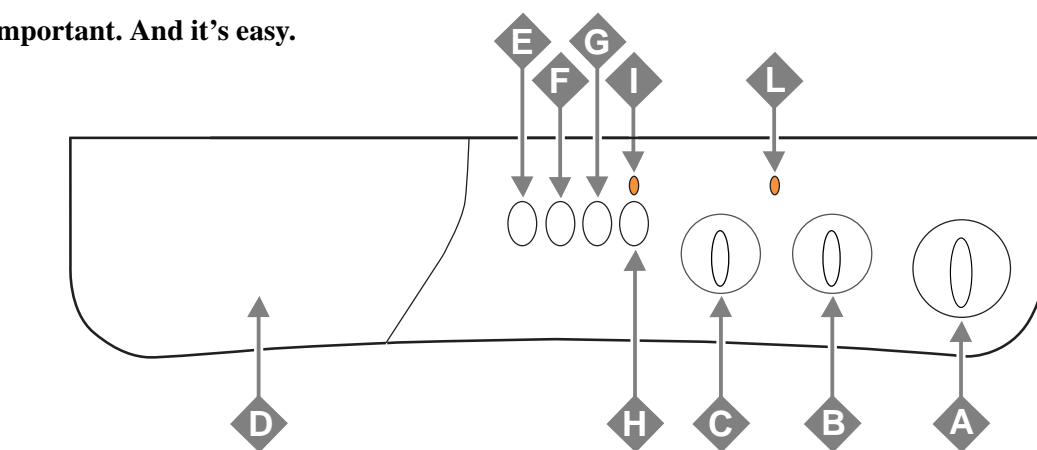

**B Temperature control knob**  
It is used to set the wash temperature in the recommended programme table on pag. 24. It also allows you to reduce the temperature recommended for the selected programme, and even to set a cold wash cycle (❄).

**C Spin exclusion knob**  
It is used to exclude the spin cycle (by choosing symbol ☒) or to reduce the spin speed of the selected programme. The maximum speed for the four types of fabric are:

Fabric	Speed
Cotton	800 rpm
Synthetics	800 rpm
Wool	600 rpm
Silk	no

**Note:** distribution phase will be carried out at low speed.

**D Detergent dispenser**  
It is divided into three compartments:  
1. Detergent for pre-wash;  
2. Detergent for the main cycle wash;  
3. Fabric conditioner.

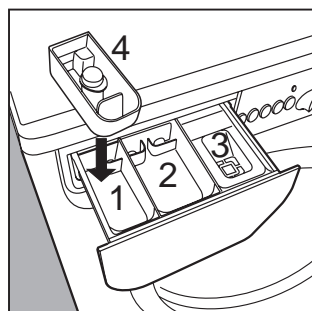

The washing machine is equipped with an extra compartment **4** (provided as an accessory) for the bleach, to be inserted in compartment **1**.

**E Extra Economy**  
Reduces water consumption during the rinse cycles. We recommend that you use this function only with small laundry loads, dosing the detergent proportionally.

**F Rapid wash**  
This button reduces the length of the wash programme by about 30%. It cannot be used with special programmes (see page 24) or those for wool and silk.

**G Stain removal (see page 27)**  
Thanks to this command, the washing machine will carry out a more intensive wash that optimises the effectiveness of the liquid additives, thus allowing more resistant stains to be removed. When you press the stain removal button, you cannot activate the pre-wash.

**H On-off**  
When button **H** is pressed, the washing machine is switched on, when it is not the machine is switched off.

**Turning the appliance off does not cancel the selected programme.**









**I The on-off lamp**  
Lamp **I** flashes when the appliance is switched on and awaiting a programme to be set. A steady light means the appliance has accepted the selected programme.

**L The door block lamp**  
The safety lamp indicates that the washing machine door is locked to prevent it from being opened accidentally. To avoid any damages to lock mechanism, you must wait for the lamp to extinguish, before attempting to open the door which takes around three minutes.

**Anti-crease**  
This function (represented by the symbol ☒) interrupts the wash programme, keeping the washing soaking in water before draining. It is only enabled in programmes for synthetic fabrics, silk and curtains. It is very useful, because it prevents delicate and synthetic fabrics from creasing (for example, when you cannot take the washing out at the end of the wash cycle but only a few hours later). The programme can be completed by turning knob **A** one notch. In the case of **synthetic fabrics**, should you prefer **draining** rather than a **spin cycle**, turn knob **A** until you have selected the symbol ☒ (**Drain**).

# What are you washing today?

## A programme for all seasons

Type of fabric and degree of soil	Programme knob	Temperature knob	Detergent for wash	Fabric softener	Stain rem. button/ Bleach	Length of the cycle (minutes)	Description of wash cycle
<b>COTTON</b>							
Exceptionally soiled whites (sheets, tablecloths, etc.)	1	90°C	◆	◆		155	Prewash cycle, wash cycle at 90°C, rinse cycles, intermediate and final spin cycles
Exceptionally soiled whites (sheets, tablecloths, etc.)	2	90°C	◆	◆	Del./Trad.	135	Wash cycle at 90°C, rinse cycles, intermediate and final spin cycles
Heavily soiled whites and fast colours	3	60°C	◆	◆	Del./Trad.	130	Wash cycle at 60°C, rinse cycles, intermediate and final spin cycles
Slightly soiled whites and delicate colours (shirts, jumpers, etc.)	4	40°C	◆	◆	Del./Trad.	90	Wash cycle at 40°C, rinse cycles, intermediate and final spin cycles
Rinse cycles/Bleach				◆	Del./Trad.		Rinse cycles, intermediate and final spin cycles
Spin cycle							Draining and final spin cycle
Stop/Reset	●						Interrupts/Cancel the selected programme
<b>SYNTHETICS</b>							
Heavily soiled fast colour synthetics (baby linen, etc.)	5	60°C	◆	◆	Delicate	95	Wash cycle at 60°C, rinse cycles, anti-crease or delicate spin cycle
Delicate colour synthetics (all types of slightly soiled garments)	6	40°C	◆	◆	Delicate	70	Wash cycle at 40°C, rinse cycles, anti-crease or delicate spin cycle
Delicate colour synthetics (all types of slightly soiled garments)	7	30°C	◆	◆		30	Wash cycle at 30°C, rinse cycles and delicate spin cycle
Rinse cycles/Bleach				◆	Delicate		Rinse cycles, anti-crease or delicate spin cycle
Fabric softener				◆			Rinse cycles with automatic introduction of softener, anti-crease or delicate spin cycle
Spin cycle							Draining and delicate spin cycle
Stop/Reset	●						Interrupts/Cancel the selected programme
<b>DELICATES</b>							
Hand wash	8	40°C	◆	◆		60	Wash cycle at 40°C, rinse cycles and delicate spin cycle
Particularly delicate garments and fabrics (curtains, silk, viscose, etc.)	9	30°C	◆	◆		50	Wash cycle at 30°C, rinse cycles, anti-crease or draining
Rinse cycles				◆			Rinse cycles, anti-crease or draining
Spin cycle							Draining and delicate spin cycle
Draining							Draining
Stop/Reset	●						Interrupts/Cancel the selected programme
<b>PROGRAMMED START</b>							
12 - 9 - 3 - 1 hour delay							Start is delayed by 12 - 9 - 3 - 1 hours
Stop/Reset	●						Interrupts/Cancel the selected programme

**Important: to cancel the wash programme you have just set, select one of the symbols ● (Stop/Reset) and wait for at least 5 seconds.**

*The data found in the table is purely indicative, and can vary according to the quantity and type of washing, the water system temperature and the room temperature.*





### Special programme

**Daily wash** Your washer has a programme available for the washing of lightly soiled garments in a short amount of time. By setting programme 7 at a temperature of 30°C, you can wash different types of fabrics together (except for wool and silk), with a maximum load of 3 kg. This programme allows you to save on both time and energy as it only lasts around 30 minutes. *We recommend the use of liquid detergent.*

# Understanding labels

Learn the meaning of these symbols and you will get better results, your garments will last longer resulting in an improved wash.

All over Europe, garment labels contain messages expressed in small yet important symbols. Understanding them is very important if you want to get better results and treat your garments the way they deserve to be treated.

These symbols are divided in five different categories and shapes: washing , bleaching , ironing , dry cleaning  and drying .

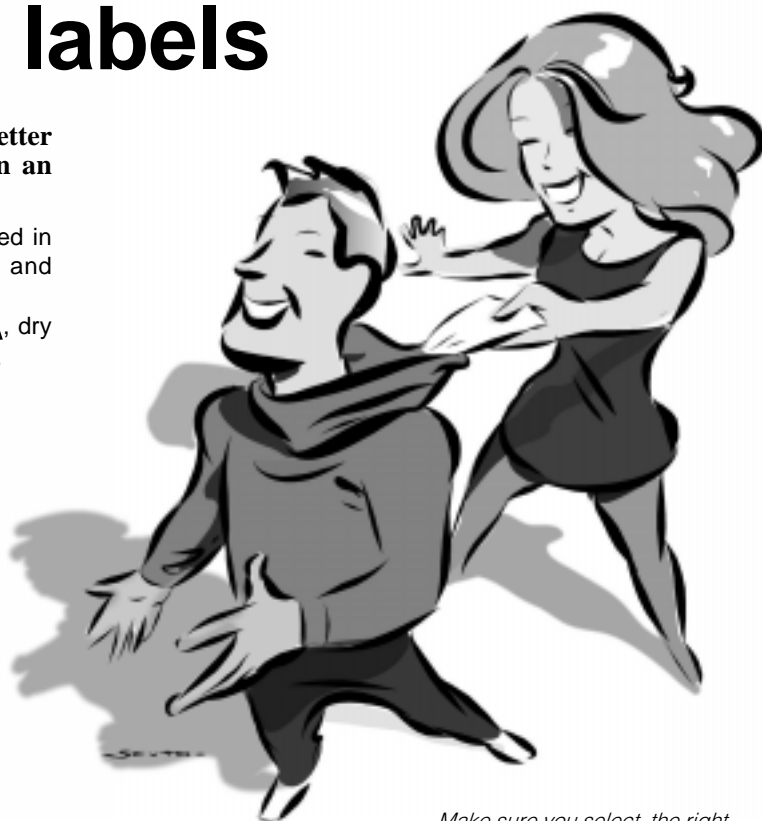

*Make sure you select the right temperature!*

## Useful tips

































Turn shirts inside out to get better results and make them last longer.

Always empty pockets of their contents.

Look at the label: it will always give you useful advice.

When loading your washing, try to have a mixture of large to small items.

Consult and learn the symbols in this table: they will help you obtain a better wash, treat your clothes properly, and get a better performance out of your washing machine.

Wash		Bleaching	Ironing	Dry cleaning	Drying
 <i>Strong action</i>	 <i>Delicate action</i>				
<i>High Temp.</i>	<i>Low Temperat.</i>				
 Wash at 95°C	 Wash at 95°C	 Bleaching only in cold water	 Hot iron at max 200°C	 Dry clean with any solvent	  Machine dryable
 Wash at 60°C	 Wash at 60°C	 Do not bleach	 Medium hot ironing at max 150°C	 Dry clean only with perchloride, benzine av., pure alcohol, R111 and R113	 Do not machine dry
 Wash at 40°C	 Wash at 40°C		 Iron at max 110°C	 Dry clean with av. benzine, pure alcohol and R113	 Spread to dry
 Wash at 30°C	 Wash at 30°C		 Not ironable	 Do not dry clean	 Hang to dry without spin drying
Hand wash					 Dry on clothes hanger
Not washable in water					

## Useful tips

■ **Never use your washing machine to wash...** torn, fraying or non-hemmed linen. If it is absolutely necessary, place it in a bag for protection. Do not wash coloured linen with whites.

■ **Watch the weight!**  
For best results, do not exceed the weight limits stated below (figures show weight of dry garments):

- *Resistant fabrics:*  
4,5 kg maximum
- *Synthetic fabrics:*  
2,5 kg maximum
- *Delicate fabrics:*  
2 kg maximum
- *Pure new wool:*  
1 kg maximum

■ **How much does it weigh?**  
1 sheet 400-500 gr.  
1 pillow case 150-200 gr.  
1 tablecloth 400-500 gr.  
1 bathrobe 900-1,200 gr.  
1 towel 150-250 gr.

■ **Coloured T-shirts**, printed ones and shirts last longer if turned inside out before washing. Printed T-shirts and sweatshirts should always be ironed inside out.

■ **Dungaree alert.**  
Very popular "salopette" type overalls have straps with hooks that can damage the drum of your washing machine or other garments during the wash. To minimise the risk, place hooks in the pocket and fasten with safety pins.

■ **Holidays: unplug the appliance.**

It is recommended that you should unplug the machine from the socket and turn off the water supply. Leave the door ajar to allow air circulation to the drum and the door gasket area. This will prevent unpleasant odours.

### WOOL CYCLE

For best results, we recommend you use a specific detergent, taking care not to wash more than **1 kg** of laundry.

## How to wash almost anything

■ **Curtains.**  
Curtains tend to crease a great deal. A useful tip to reduce creasing: fold the curtains and place them in a pillow case or mesh bag. Do not load anything else inside the appliance, this will ensure that the overall weight does not exceed the half load. Remember to use the specific programme **9** which automatically excludes the spin cycle.

■ **Quilted coats and anorak.**  
You can wash quilted coats and wind-cheaters, too, if they are padded with goose or duck down. Do not load more than 2-3 kg and never load 4,5 kg. Repeat rinse once or twice using the gentle spin.

■ **Trainers.**  
Once you have removed mud and dirt from trainers, you can even wash them with jeans or any other tough garments. Do not wash trainers with whites.

# Useful tips about the detergent dispenser

**The first secret is the easiest: the detergent dispenser is opened by pull it outwards.**

You must follow the dosage recommendations provided by the manufacturers when adding detergent or fabric conditioner. Doses will vary according to the wash load, the water hardness and how soiled the washing is. Experience will help you select the right dosage almost automatically: it will become your secret.

Before adding detergent for pre-washing in compartment 1, make sure that the extra compartment for bleach 4 has not been inserted.

Ensure no overfilling when adding fabric conditioner in compartment 3.

The washing machine automatically adds the softener to the wash in each programme.

Liquid detergent is poured into compartment 2 just a few seconds before starting the wash cycle.

Remember that liquid detergent is only designed for wash cycles of up to 60 degrees on non pre-wash items.

Special containers are sold with liquid or powder detergents for placing inside the washing machine drum, these are positioned according to the instructions found in the detergent box

Never use hand wash detergent, because it may form too much foam, which could damage the washing machine.

Detergents that are specifically formulated for both hand and machine wash are an exception.

One last secret: when washing with cold water, always reduce the amount of detergent you use: it dissolves less easily in cold water than in hot water, so part of it would be wasted.

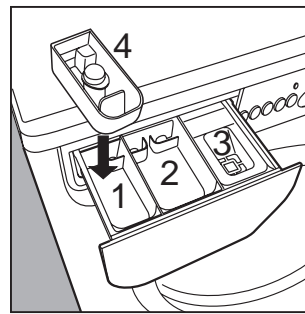

In compartment 1:  
Detergent for pre-washing (powder)

In compartment 2:  
Detergent for washing  
(powder or liquid)

In compartment 3:  
Additives (softeners, perfumes, etc.)

In compartment 4:  
Bleach and delicate bleach.

## Bleach cycle and stain remover button

If bleaching is necessary, the extra case 4 (provided) must be inserted into compartment 1 of the detergent dispenser.

When pouring in the bleach, be careful not to exceed the "max" level indicated on the central pivot (see illustration).

The use of the additional bleach container excludes the possibility of using the pre-wash cycle. **Traditional bleach can only be used on sturdy white fabrics, whereas delicate bleach can be used for coloured fabrics, synthetics and for wool.**

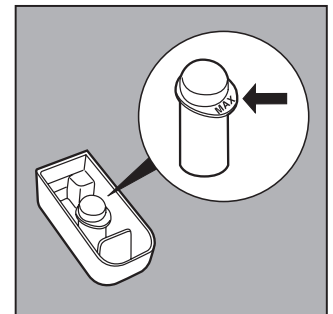

You cannot bleach with the "Silk" programme and with the "special programmes" (see page 24).

Use the stain removal button every time you want to bleach. Should you want to do it **separately** you must pour the bleach into the additional container 4, press button **G** (stain removal), start the washing machine, then select one of the symbols  according to the type of fabric. When you bleach **during a normal wash cycle**, pour the detergent and any additives in the special compartments, press button **G** (stain removal), set the programme you desire and turn the washing machine on.

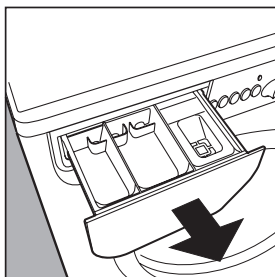

The detergent dispenser can be removed and cleaned: pull it outwards, as indicated in the figure. Then leave it under running water for a few minutes.

## Cutting costs efficiently

### MAXIMISE THE LOAD SIZE

Achieve the best use of energy, water, detergent and time by using the recommended maximum load size.

SAVE up to 50% energy by washing a full load instead of 2 half loads.

### DO YOU NEED TO PRE-WASH?

For heavily soiled laundry only!

SAVE detergent, time, water and between 5 to 15% energy consumption by NOT selecting Prewash for slight to normally soiled laundry.

### IS A HOT WASH REQUIRED?

Pretreat stains with stain remover or soak dried in stains in water before washing to reduce the necessity of a hot wash programme.

SAVE up to 50% energy by using a 60°C wash programme.

### BEFORE USING A DRYING PROGRAMME ...

SAVE energy and time by selecting the highest suitable spin speed to reduce the water content in laundry before using a drying programme.

**A guide to environmentally friendly and economic use of your appliance.**

## Troubleshooting

# Before calling, read the following

In most cases, when your washing machine fails to work, the problems arising can be easily solved without having to call for a technician. Before calling for assistance, always check these points.

### The washing machine fails to start.

■ **Is the plug correctly inserted into the socket?** It could have been moved whilst cleaning.

■ **Is there electricity in the house?**

A circuit breaker may have switched off as a result of too many electrical appliances working at the same time. Or maybe due to a general failure in your entire area.

■ **Is the washing machine door closed properly?**

For safety reasons, the washing machine cannot work

if the door is open or not shut properly.

■ **Is the On/Off button pressed?**

If it is, then a programmed start has been set.

■ **Is the programmed start knob, in the correct position for those models concerned?**

■ **Is the water supply turned on?** For safety reasons, if the washing machine does not load water, it cannot start a wash cycle.



## RIGHT

## WRONG

Turn off the water supply after use. This will eliminate the possibility of leakage.

Always leave the appliance door ajar to avoid bad odours.

Clean the appliance's exteriors gently. To clean the exteriors and the rubber parts of the appliance, always use a soft cloth dipped in warm and soapy water.

Leave the washing machine plugged in while cleaning. Even during maintenance, the appliance should always be unplugged.

Use solvents and aggressive abrasives. Never use solvents or abrasives to clean the external and rubber parts of the washing machine.

Neglect the detergent dispenser. It is removable and can easily be cleaned by leaving it under running water.

Go on holiday without thinking about her. Before leaving, always make sure that the washing machine is unplugged and that the water supply is turned off.

### But where did all the water go?

Simple: with the new Indesit technology, you need less than half of it, to get good results on twice as much! This is why you cannot see the water through the door: because there is little, very little of it, to respect the environment yet without renouncing maximum cleanliness. And, on top of that, you are also saving electricity.



### The washing machine fails to fill with water.

■ **Is the hose correctly connected to the tap?**

■ **Is there a water shortage?** There could be work in progress in your building or street.

■ **Is there sufficient water pressure?** The autoclave may be malfunctioning.

■ **Is the tap filter clean?** If the water is very calcareous, or if work has recently been carried out on the water piping, the tap filter could be clogged with particles and debris.

■ **Is the rubber hose kinked?** The tract of the rubber hose bringing water to washing machine must be as straight as possible. Make sure it is not squashed or kinked.

### The programme selector knob keeps turning?

■ **Wait a few minutes for the drain pump to empty the tub,** switch the washer off,

select one of the symbols stop/reset ●, then switch it back on. If the knob continues to turn, call for assistance because it is showing an anomaly.



### The washing machine continuously fills and drains water.

■ **Is the drain hose positioned too low?** It must be installed at a height ranging from 60 to 100 cm.

■ **Is the end of the hose immersed in water?**

■ **Does the wall drainage system have a breather pipe?** If the problem persists even after these checks, turn the water supply off the machine and call for assistance.

If you live on an upper floor of your building, there may be a problem with your drain trap. To solve this problem, a special valve must be installed.





**The washing machine does not drain or spin.**

- **Does the selected programme incorporate water draining?** Some programmes stop at the end of the wash cycles and draining will have to be selected manually.
- **Is the "Anti-crease" function -where provided - enabled?** This function requires manual selection for draining.
- **Is the drain pump clogged?** To check it, turn off the water supply, unplug the washing machine and follow the instructions on page 31, or call for technical assistance.

**Always get assistance from authorised technicians and always insist on original spare parts.**

- **Is the drain hose kinked?** The tract of the drain hose must be as straight as possible. Make sure the drain hose is not squashed or kinked.
- **Is the washing machine's drain duct clogged?** Is there an extension of the drain hose? If so, is it positioned incorrectly, blocking the water flow?



**Excessive vibration during the spin cycle.**

- **Have all transit screws been removed during installation?** See the following page on installation procedures.
- **Has the washing machine been levelled correctly?** The levelling of the appliance should be checked periodically. Adjust the feet and check them with a level.

- **Is there space between the machine and adjacent units?** If it is not a built-in model, the washing machine will oscillate a bit during the spin cycle. A few cm of space should therefore be left around it.



**The washing machine leaks.**

- **Is the metal ring of the inlet hose properly attached?** Turn off the water supply, unplug the appliance and try tightening its attachment without forcing it.
- **Is the detergent dispenser obstructed?** Remove and wash it under tap water.
- **Is the drain hose well attached?** Turn off the water supply, unplug the appliance and try tightening its attachment.



**Too much foam.**

- **Is the detergent appropriate for machine washing?** Check whether the definition on its label reads "for machine wash" or "hand and machine wash", or any other similar wording.
- **Is the correct amount being used?** An excessive amount of detergent, besides producing too much foam, does not guarantee a more effective wash, and causes scaling in the internal parts of the appliance.

If, despite all checks, the washing machine fails to function and the problem persists, call your nearest authorised Customer Service Centre, providing the following information:

- the nature of malfunction
- the model type no. (Mod. ....)
- the serial number (S/N ....)

This information can be found on the data plate situated at the back of the washing machine.

## Technical characteristics

<b>Model</b>	WS 84 TX
<b>Dimensions</b>	width 59,5 cm height 85 cm depth 40 cm
<b>Capacity</b>	from 1 to 4,5 kg
<b>Electrical connections</b>	voltage 220/230 Volt 50 Hz maximum absorbed power 1850 W
<b>Water connections</b>	maximum pressure 1 MPa (10 bar) minimum pressure 0,05 MPa (0,5 bar) drum capacity 40 litre
<b>Spinning speed</b>	up to 800 rpm
<b>Control programs in compliance with IEC regulation 456</b>	programme 3; temperature 60°C; carried out with 4,5 kg load.
	This appliance conforms with the following E.E.C. directives: - 73/23/EEC of 19/02/73 (Low Voltage) and subsequent modifications - 89/336/EEC of 03/05/89 (Electromagnetic Compatibility) and subsequent modifications



# Installation and removal

## When the new washer arrives

Whether new or just transported to a new house, installation is extremely important for the correct functioning of your washing machine.

After removing the appliance from its packaging, check that it is intact. If in doubt, contact a qualified technician immediately. **The inside of the machine is supported, for transportation, by four screws on the back panel.**

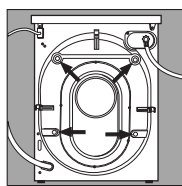

Before using the washing machine, **remove the screws**, remove the spacers together with the rubber tubes attached to them (keeping all the parts) and use the plastic plugs provided to fill in the holes.

**Important:** Use the cap (provided) to close the 3 holes which housed the stop pin, situated in the right-hand part of the lower back of the washing machine.

### Levelling

The washing machine must be levelled appropriately in order to guarantee its correct functioning. To level the appliance, the front feet must be adjusted; the angle of inclination, measured according to the worktop, must not exceed 2°. When placed on carpet, make sure the ventilation is not reduced.

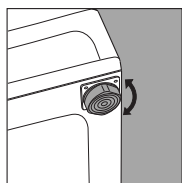

*The front feet are adjustable.*

**Retain the transit screws, spacers and washers. Should you move house then these should be replaced to support the inside of the machine to prevent damage when transporting the machine.**

### Connection to the water mains

Water pressure must range within the values indicated on the data plate on the rear of your washing machine. If the water pipes are new or left unused, then before connecting the machine run the water until clear to remove debris. Connect the inlet hose to a cold water tap having a 3/4" BSP thread. Ensure that the rubber sealing washers are fitted at each end of the inlet hose, with the fitter washer at the tap end.

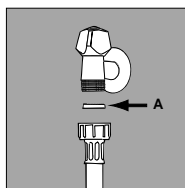

*The rubber gasket.*

Connect the inlet hose to the threaded connector on the machine rear.

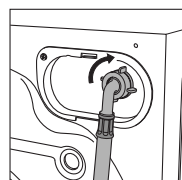

*Water pipe inlet at the top right.*

### Connecting the drain hose

There are two hooks (right or left) on the rear of your washing machine to which the drain hose is to be fixed. Insert the other end in a stand pipe or place it on the edge of a sink or tub avoiding excessive kinks and bending. It should be placed at a height ranging from 60 to 100 cm. If it is necessary to fix the end of the hose at a height below 60 cm from the ground, it must be fixed in the appropriate hook placed on the upper part of the back panel.

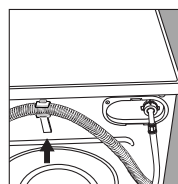

*The hook to be used in case the drain hose ends at a height below 60 cm.*

If the drains hose empties into a tub or sink then fit the plastic guide and secure it to the tap.

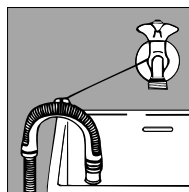

*The guide for draining into tubs and sinks.*

The end of the drain hose must be positioned so that it cannot become submerged.

Extensions are inadvisable. In case of absolute need, the extension must have the same diameter as the original hose and must not exceed 150 cm. In case of wall draining pipes, their efficiency must be checked by a qualified technician. If the dwelling is on one of the upper floors of a building, there may be drain trap problems causing the washing machine to load and unload water continuously. In order to avoid such an inconvenience, special anti-drain trap valves are available in shops.

### Electric connection

Before connecting the appliance to the electric socket, be sure that:

- 1) the electric socket is able to sustain the appliance's maximum power load indicated on the data plate and in compliance with the law;
- 2) the supply voltage is included within the values indicated on the data plate;
- 3) the socket is compatible with the appliance's plug. If not, do not use adapters, but replace either the socket or the plug;
- 4) electric household appliances must be equipped with an "earthing" system.

**Warning!**  
The company denies all liability if and when these norms are not respected.

Plastic bags, expanded styrofoam, nails and other packaging parts are not children's toys, and are potentially dangerous.

# Easy Care and Maintenance

## Treat your machine well and it will provide many years of trouble free service

Your washing machine is a reliable companion in life and on the job. It is just as important for you to keep it in shape.

Your washing machine is designed to provide reliable service over many years. A few simple steps will help to prolong its life and avoid problems. It is advisable, to turn off water taps when the machine is not to be used, this protects the hoses, etc.

If the water in your area is too hard, use a deliming product (water is hard if it often leaves whitish stains around taps or drains, especially of bath tubs. For more accurate information as to the type of water in your system, call the local water works or a local plumber).

Pockets must always be emptied removing even pins, badges and any other hard object.

The washing machine exterior should be cleaned with a rag dipped in lukewarm water and soap.

**It is important to wash the detergent dispenser regularly. To prevent dried washing powder from accumulating, place the dispenser under running water for a few minutes.**

**Never exaggerate with doses.** Normal detergents already contain deliming agents. Only if the water is particularly hard, that is, rich in lime content, do we recommend the use of a specific product at every wash. A periodical wash cycle with a dose of a deliming product, without detergents or washing, may prove useful.

Never use too much detergent or additives because this could cause an excess amount of foam, scaling and possible damage to the component parts of your washing machine.



*Do not forget to empty all pockets: small objects can cause damage to your washer.*

## When in need, check the pump and the rubber hose.

The washer comes equipped with a self-cleaning pump that does not require any cleaning or maintenance. Small objects may accidentally fall into the pump: coins, hair clips, loose buttons and other small items. To avoid possible damage, they are withheld in an accessible pre-chamber, situated at the lower end of the pump.

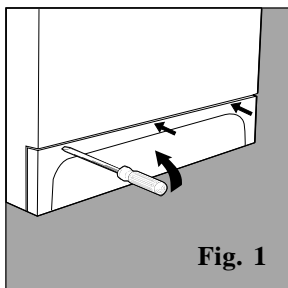

Fig. 1

**Attention:** Before attempting to examine this pre-chamber, first ensure that the machine has finished its programme and is empty. Unplug the machine, as with any maintenance.

To gain access gently ease down the top of the plinth panel situated at the base of the machine, with a screwdriver etc, to release it. Then ease the top edge forward to allow it to be lifted clear (Fig. 1). Place a shallow dish or tray below the cover of the pre-chamber to catch the small amount of water present. Release the cover by turning anti-clockwise (Fig. 2). Ensure that the cover is securely replaced. Re-fit the plinth cover by inserting the hooks on its lower edge into the slots and ease the top edge back into position.

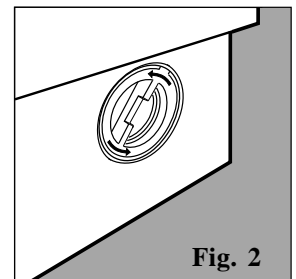

Fig. 2

### The water inlet hose

Check the rubber hose at least once a year. If you see any cracks, replace it immediately. When you use your washing machine, water pressure is very strong and a cracked tube could easily split open.

Important for the safe use of your washing machine

# Your safety and that of your family

Your washer has been built in compliance with the strictest international safety regulations. To protect you and all your family.

Read these instructions and all the information in this manual carefully: they are an important source, not only of numerous useful tips, but also of vital information on safety, use and maintenance.

- 1. the machine should not be installed in an outdoor environment**, not even when a roof shelters the area, because it may be very dangerous to leave it exposed to rain and thunderstorms.
- 2. It must only be used by adults** and exclusively for washing clothes following the instructions provided in this manual.
- Should it have to be moved, proceed with the help of two or three people and handle it with the utmost care. Never try to do this alone, because **the appliance is very heavy**.
- Before loading the washing machine, **make sure the drum is empty**.
- 5. Never touch the washing machine when barefoot or with wet or damp hands or feet.**
- 6. Never use extensions or multiple plugs**, which are particularly dangerous in humid environments. The power supply cable must never be bent or dangerously compressed.
- 7. Never open the detergent dispenser while the appliance is functioning; do not use hand wash detergent** because the abundance of foam could damage its internal parts.
- 8. Never pull on the supply cable** or the washing machine to disconnect it from the wall socket: it is extremely dangerous.
- While the appliance is functioning, **do not touch the drain water** as it could reach very high temperatures. **The appliance door, during wash cycles, tends to become hot; ensure that children do no touch it. Never force the washing machine door** because this could damage the safety lock which prevents accidental opening when the machine is working. Allow a few minutes at the end of the program for the lock to release.
- 10. In case of malfunctioning, first close the water tap and unplug the appliance from the wall socket;** do not under any circumstances touch internal parts in order to attempt repairs.

I only want an authorised specialised technician with original Indesit spare parts!



## How to change the power supply cable

**The washing machine power supply cable is special and can be purchased exclusively from authorised Technical Service Centres.**

To replace the cable:  
**1. Make sure that the machine is switched off and unplugged.**

**2. Remove the covering lid** by unscrewing the two screws **I**, and then pull it towards you [fig. 3].  
**3. Disconnect the wires** from the radio interference suppressor **F** [fig. 4] noting as to their position (**Blue=N** wire; **Brown=L** wire) leaving the earth wire until last  $\perp$ .  
*N.B.:* letters **L**, **N** and the

symbol  $\perp$  are indicated on the radio interference suppressor.  
**4. Remove the upper part** of the cable slightly from the back panel of the appliance, pull the power supply cable upwards and take it out [fig. 5].  
**To connect the new power supply cable, reverse the procedure.**

To put the covering lid back on, rest it on the washing machine [fig. 6] and let it slide forwards until the hooks situated on the front slide into the special slots formed into the control panel and tighten the screws back on.

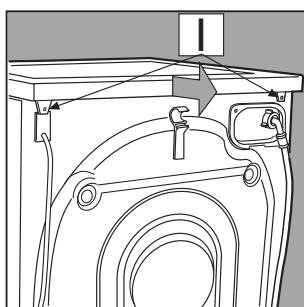

Fig. 3

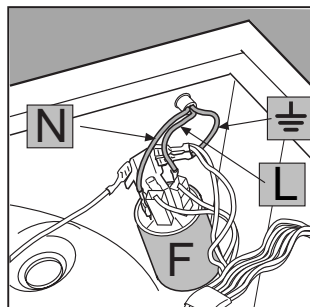

Fig. 4

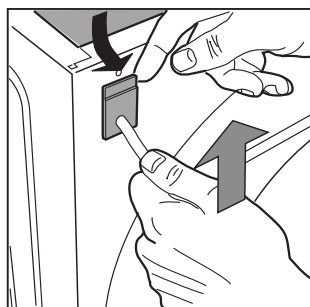

Fig. 5

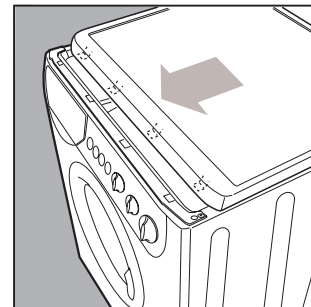

Fig. 6

# Zahájení činnosti

Po instalaci nové pračky zapněte praní s použitím programu "1" při 90° stupních.

Správné zahájení činnosti pračky je důležité pro kvalitu praní, prevenci problémů a pro dlouhou životnost zařízení. Po vložení prádla a pracího prostředku vždy zkontrolujte, zda:

1. Dvířka jsou správně zavřená.
2. Vidlice síťového přívodu je v zásuvce.
3. Vodovodní kohoutek je otevřený.
4. Volič A je nastaven na jednom ze symbolů ● (stop/reset).

## Výběr požadovaného programu

Program volíte podle typu prádla. Podívejte se do tabulky na straně 35. Otáčejte knoflíkem A, až se zvolený program bude krýt s ukazatelem umístěným na knoflíku, nastavte teplotu pomocí knoflíku B, ujistěte se, že knoflík C je v požadované pozici a v případě potřeby použijte tlačítka E, F a G a pak stiskněte tlačítko zapnutí/vypnutí H (poloha I).

Nezapomeňte, že pokud chcete použít "naprogramovaný start", musí být nastaven před pracím cyklem.

## Po ukončení cyklu praní...

Počkejte, až kontrolka L zhasne: trvá to asi 3 minuty.

Pak pračka vypne stisknutím tlačítka zapnutí/vypnutí H (poloha O). Nyní můžete bezpečně otevřít dvířka pračky. Po vyjmutí vypraného prádla nechejte dvířka otevřená, aby vlhkost mohla vyschnout.

Vždy zavřete vodovodní kohoutek.

**Upozorňujeme, že pokud dojde k výpadku proudu nebo pokud se pračka sama vypne, zůstane zvolený program uložen v paměti.**

# Funkce ovládacích prvků

Správný výběr je důležitý. A je to snadné.

## A Volič programů a zahájení programu

Slouží k volbě pracího programu. **Pamatujte na to, že knoflíkem se smí otáčet pouze ve směru hodinových ručiček.**

Chcete-li zvolit program, musíte otočit knoflík tak, aby byl symbol/číslo zvoleného programu v jedné linii s ukazatelem na knoflíku.

Nyní stiskněte tlačítko vypínání/zapínání H (pozice I), kontrolka I začne blikat.

Po 5 sekundách je nastavení akceptováno, kontrolka I přestane blikat (zůstane svítit) a cyklus praní se zahájí.

Jestliže chcete přerušit probíhající program nebo nastavit nový, zvolte jeden ze symbolů ● (Stop/Reset) a počkejte 5 sekund: když je zrušení akceptováno, kontrolka I bliká a Vy můžete pračku vypnout.

Toto tlačítko můžete použít i k odložení zahájení činnosti pračky.

Zvolte jednu ze čtyř poloh pro naprogramovaný start, stiskněte vypínací/zapínací tlačítko H (pozice I) a počkejte 5 sekund. Pak je nastavení akceptováno (kontrolka I přestane blikat a zůstane svítit) a Vy můžete zvolit požadovaný program.

Kontrolka I speciálním způsobem bliká (2 sekundy svítí a 4 sekundy je zhasnuta), čímž indikuje, že je nastaven odložený start.

Během této fáze je možné otevřít dvířka a změnit náplň pračky.

## B Knoflík nastavování teploty

Slouží k nastavení teploty praní uvedené v tabulce programů. Můžete ovšem také snížit teplotu doporučenou pro zvolený program, nebo dokonce nastavit cyklus praní ve studené vodě (❄).

## C Knoflík vyřazení odstředování

Slouží ke zrušení cyklu ždímání (po zvolení symbolu ☒) a ke snížení rychlosti ždímání ve zvoleném programu. Maximální rychlost pro čtyři typy tkanin je:

Tkanina	Rychlost
Bavlna	800 ot./min
Umělé vlákno	800 ot./min
Vlna	600 ot./min
Hedvábí	žádná

V každém případě zařízení rozděluje náplň při nízké rychlosti.

## D Zásobník na prací prostředky

Je rozdělen do tří oddílů:

1. Prací prostředek pro předpirání
2. Prací prostředek pro hlavní praní
3. Aviváž

Pračka je vybavena speciální přihrádkou 4 (příložená) pro bělicí prostředek, která se vkládá do přihrádky 1.

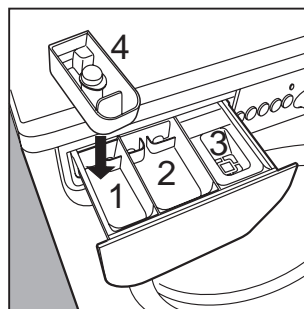

## E Poloviční náplň

Sníží se spotřeba vody během cyklů máchání. Doporučujeme tuto funkci použít pouze při praní malého množství prádla a uměrně snížit množství prášku na praní.

## F Rychlé praní

Toto tlačítko zkrátí dobu pracího programu o cca 30%. Nelze je použít se speciálními programy (viz str. 35) nebo programy pro vlnu a hedvábí.

## G Odstraňování skvrn (viz str. 34)

Díky této funkci provede pračka intenzivnější praní, které optimalizuje účinnost tekutých aditiv, čímž dojde k odstranění i odolných skvrn. Když stisknete toto tlačítko, nemůžete aktivovat cyklus předpirání.

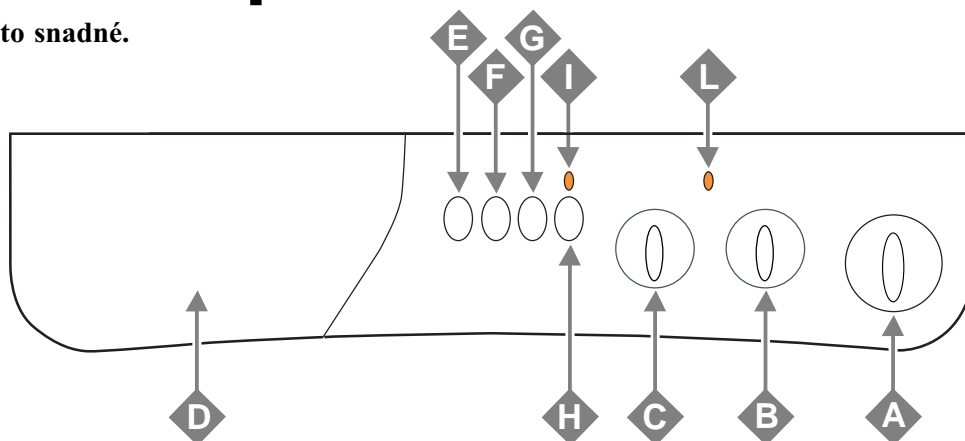





### Zapnutí-vypnutí

Stisknutím tlačítka **H** se pračka zapne. Když není stisknuto, pračka je vypnuta.

**Vypnutím pračky se nezruší zvolený program.**



### Kontrolka zapnutí/vypnutí

Tato kontrolka **I** bliká, když je zařízení zapnuto a čeká na nastavení programu. Pokud trvale svítí, znamená to, že pračka akceptovala zvolený program.



### Kontrolka blokování dvířek

Tato bezpečnostní kontrolka indikuje, že dvířka pračky jsou zablokována, aby se předešlo jejich náhodnému otevření. Než dvířka otevřete, musíte počkat, až kontrolka sama zhasne, tj. asi tři minuty.

### Ochrana před zmačkáním

Tato funkce (reprezentovaná symbolem ) přerušuje prací cyklus, takže prádlo zůstane před ždímáním ležet ve vodě. Aktivuje se pouze při

pracích cyklech pro **syntetické materiály, hedvábí a záclony**. Tato funkce je velmi užitečná, protože chrání jemné a syntetické materiály před zmačkáním (např. když nemůžete vyndat prádlo hned po skončení pracího cyklu, ale až za několik hodin). Prací program může být ukončen otočením knoflíku **A** o jednu polohu. U **syntetických tkanin** byste měli dávat přednost **odčerpání vody před ždímáním**. V takovém případě otočte knoflíkem **A** na symbol  (**odčerpání vody**).

# Tajemství zásobníku na prací prostředky

**První tajemství je jednoduché: zásobník otevřete jeho otočením směrem ven.**

Nyní musíte přidat prací prostředek a ostatní aditiva podle doporučení výrobce: obecně vzato, všechny potřebné údaje naleznete na obalu. Dávkování je různé podle naplně pračky, tvrdosti vody a stupně zašpinění prádla.

Zkušenostmi se naučíte volit správné dávkování téměř automaticky: to se stane zase Vaším tajemstvím.

Než naplníte prostředek na předpírání do přihrádky **1**, ujistěte se, že není vložena přídatná přihrádka pro bělení **4**.

Při nalévání aviváže do přihrádky **3** dbejte na to, aby nepřetekla přes mřížku.

Pračka při každém programu automaticky přidává aviváž do praní. Tekuté prostředky vlévejte do přihrádky **2** pouze několik sekund před zahájením praní.

Upozorňujeme, že tekuté prací prostředky jsou většinou určeny pro praní do 60° stupňů a nevyžadují předpírání.

Některé tekuté nebo práškové prací prostředky se prodávají spolu se speciálním dávkovačem, který se vkládá přímo do bubnu pračky. Řiďte se návodem na krabici s pracím prostředkem.

Nikdy nepoužívejte prací prostředek určený pro praní v ruce, neboť by se mohlo vytvořit velké množství pěny a dojít i k poškození pračky.

Výjimkou jsou prací prostředky, které jsou výslovně určeny k praní jak v ruce, tak v pračce.

A ještě poslední tajemství: když perete ve studené vodě, vždy snižte množství použitého pracího prášku: ve studené vodě se totiž rozpouští poněkud hůře než v teplé vodě, a proto byste jej mohli část vyplývat.

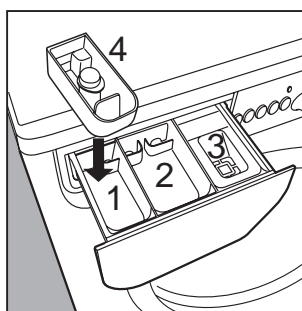

Do přihrádky **1**:

Prostředek pro předpírání (práškový)

Do přihrádky **2**:

Prostředek pro praní (tekutý nebo práškový)

Do přihrádky **3**:

Aditiva (aviváž, vůně apod.)

Do přihrádky **4**:

Bělící prostředek a šetrný bělící prostředek na choulostivé prádlo

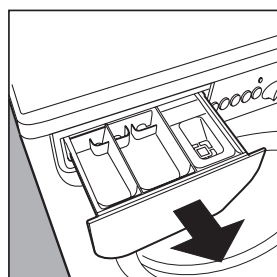

Zásobník na prací prostředky lze vyjmout a vyčistit: vytáhněte jej ven, jak je znázorněno na obrázku. Pak jej proplachujte pod tekoucí vodou několik minut.

## Tlačítko cyklu bělení a odstraňování skvrn

Je-li nutné provést bělení, musíte vložit zvláštní přihrádku **4** (příložená) do zásobníku na prací prostředky.

Při nalévání bělicího prostředku dbejte na to, abyste nepřesáhli značku "max" na středovém čepu (viz obrázek).

Použití dodatečné přihrádky na bělicí prostředek vylučuje možnost použít cyklus předpírání.

**Tradiční bělení lze použít pouze pro odolné bílé tkaniny, zatímco speciální šetrný bělicí prostředek lze použít i pro barevné látky, materiály z umělých vláken a vlnu.**



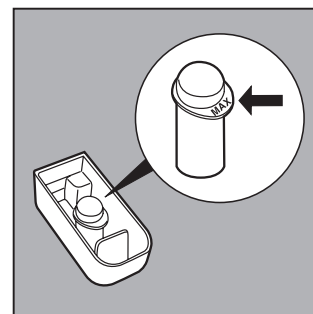





Nemůžete bělit při programu "hedvábí" a při "speciálních programech" (viz str. 35).



Použijte tlačítko pro odstraňování skvrn pokaždé, když chcete prádlo bělit. Pokud to chcete učinit **odděleně**, musíte nalít bělicí prostředek do dodatečné nádoby **4**, stisknout tlačítko **G** (odstraňování skvrn), zapnout pračku a pak zvolit některý ze symbolů  podle typu tkaniny.

Když bělíte **během normálního pracího cyklu**, nalijte přípravek a veškerá aditiva do speciálních přihrádek, stiskněte tlačítko **G** (odstraňování skvrn), nastavte požadovaný program a zapnete pračku.

# Programy pro každou příležitost

Druh prádla a stupeň zašpinění	Č. prog.	Volba teploty	Prací prášek	Aviváž	Tlačítko odstraňování skvrn/bělení	Délka pracího cyklu (min)	Popis pracího cyklu
<b>ODOLNÉ TKANINY</b>							
Extrémně zašpiněné bílé prádlo (prostěradla, ubrusy apod.)	1	90°C	◆	◆		165	Předpírání, praní při 90°C, máchání, průběžné a závěrečné ždímání
Extrémně zašpiněné bílé prádlo (prostěradla, ubrusy apod.)	2	90°C	◆	◆	Del./ Trad.	145	Praní při 90°C, máchání, průběžné a závěrečné ždímání
Silně zašpiněné bílé a stálobarevné prádlo	3	60°C	◆	◆	Del./ Trad.	130	Praní při 60°C, máchání, průběžné a závěrečné ždímání
Bílé a jemné barevné prádlo, které není příliš zašpiněné (košile, trička apod.)	4	40°C	◆	◆	Del./ Trad.	95	Praní při 40°C, máchání, průběžné a závěrečné ždímání
Cykly máchání/bělení				◆	Del./ Trad.		Máchání, průběžné a závěrečné ždímání
Cyklus odstřed'ování							Vypuštění vody a závěrečné ždímání
Stop/Reset	●						Přerušení/zrušení zvoleného programu
<b>SYNETICKÉ TKANINY</b>							
Velmi silně zašpiněné stálobarevné syntetické tkaniny (dětské prádlo)	5	60°C	◆	◆	Delicate	100	Praní při 60°C, máchání, ochrana před zmačkáním nebo šetrné ždímání
Choulostivé syntetické barevné tkaniny (všechny typy mírně zašpiněného prádla)	6	40°C	◆	◆	Delicate	70	Praní při 40°C, máchání, ochrana před zmačkáním nebo šetrné ždímání
Choulostivé syntetické barevné tkaniny (všechny typy mírně zašpiněného prádla)	7	30°C	◆	◆		30	Praní při 30°C, máchání, ochrana před zmačkáním nebo šetrné ždímání
Cykly máchání/bělení				◆	Delicate		Máchání, ochrana před zmačkáním nebo šetrné ždímání
Aviváž				◆			Máchání s automatickým přidáním aviváže, ochrana před zmačkáním nebo šetrné ždímání
Cyklus odstřed'ování							Vypuštění vody a šetrné ždímání
Stop/Reset	●						Přerušení/zrušení zvoleného programu
<b>VLNA</b>							
Ruční praní	8	40°C	◆	◆		60	Praní při 40°C, máchání, a šetrné ždímání
Zvláště choulostivé tkaniny (záclony, hedvábí, viskóza atd.)	9	30°C	◆	◆		50	Praní při 30°C, máchání, ochrana před zmačkáním nebo vypuštění vody
Cykly máchání				◆			Máchání, ochrana před zmačkáním nebo vypuštění vody
Cyklus odstřed'ování							Vypuštění vody a šetrné ždímání
Odčerpání vody							Vypuštění vody
Stop/Reset	●						Přerušení/zrušení zvoleného programu
<b>NAPROGRAMOVANÝ START</b>							
Odložení o 12 - 9 - 3 - 1 hodinu							Start je odložen o 12 - 9 - 3 - 1 hodinu
Stop/Reset	●						Přerušení/zrušení zvoleného programu

**Důležité:** chcete-li zrušit prací program, který jste právě nastavili, zvolte jeden ze symbolů ● (stop/reset) a počkejte nejméně 5 sekund.

Údaje uvedené v tabulce jsou pouze informativní a mohou se lišit v závislosti na množství a typu prádla, teplotě vody a pokojové teplotě.

## Speciální programy

### Denní praní

Pračka má program pro krátké každodenní přepírání málo zašpiněného prádla. Nastavíte-li v programu 7 teplotu 30°C, můžete prát různé druhy prádla společně (s výjimkou vlny a hedvábí), při maximální náplni 3 kg. Díky tomuto programu můžete šetřit čas i el. energii, jelikož trvá pouze asi 30 minut.

**Doporučujeme používat tekuté prací prostředky.**

# Odstraňování závad

Při provozu pračky může někdy dojít k chybě. Většinou lze vzniklé problémy snadno vyřešit, aniž by bylo nutné volat opraváře. Než se tedy obrátíte na servis, zkontrolujte následující body.

## Pračka se nerozbehne.

■ **Je síťová zástrčka správně zasunuta do zásuvky?** Mohla se uvolnit.

■ **Nedošlo k výpadku elektrického proudu?**

Domovní pojistky nebo jistič mohl vypadnout, např. v případě, že bylo zapnuto příliš mnoho spotřebičů současně. Nebo mohlo dojít k výpadku proudu v celé oblasti.

■ **Jsou správně zavřena dvířka pračky?**

Z bezpečnostních důvodů pračka nepracuje, jestliže nejsou dvířka správně zavřena.

■ **Je stisknuto tlačítko zapnutí/vypnutí?**

Jestliže je, pak byl pravděpodobně nastaven naprogramovaný opožděný start.

■ **Je tlačítko naprogramovaného startu (u modelů, které jsou jím vybaveny) ve správné poloze?**

■ **Je otevřen vodovodní kohoutek?**

Jestliže do pračky není dodávána voda, z bezpečnostních důvodů se prací cyklus nezahájí.

## Pračka nenapouští vodu.

■ **Je vodovodní kohoutek správně připevněn k trubce?**

■ **Není zastavena dodávka vody?**

Mohlo k tomu dojít např. při stavebních pracích ve vaší budově nebo v ulici.

■ **Je dostatečný tlak vody?** Autokláv mohl mít poruchu.

■ **Je filtr ve vodovodním kohoutku čistý?** Jestliže je voda velmi vápenitá, nebo byla nedávno prováděna na vodovodním rozvodu nějaká práce, může být sítko filtru ucpané částicemi a úlomky.

■ **Není ohnuta gumová hadice?**

Hadice, která přivádí vodu do pračky, musí být pokud možno co nejvíce rovná. Zkontrolujte, zda není přiskřípnutá nebo příliš ohnutá.

## Volič programů se stále otáčí?

■ **Počkejte několik minut, až čerpadlo vypumpuje všechnu vodu,** pak pračku vypněte, zvolte jeden ze symbolů stop/reset ●, pak pračku opět zapněte. Jestliže se knoflík stále otáčí, zavolejte servis, protože to značí nějakou poruchu.

## Pračka trvale napouští a vypouští vodu.

■ **Není odpadní hadice umístěna příliš nízko?** Musí být nainstalována ve výšce od 60 do 100 cm.

■ **Není ústí hadice ponořeno ve vodě?**

■ **Nedochází u vašeho odpadního systému k sifonovému efektu?** Jestliže problém přetrvává i po všech těchto kontrolách, zavřete vodovodní kohoutek, vypněte přístroj a zavolejte odborný servis. Jestliže bydlíte v horních podlažích budovy, může být problém v odpadním systému. Tento problém může vyřešit instalace speciálního ventilu pro sifonový efekt.

## Pračka nevypouští vodu nebo neždímá.

■ **Obsahuje zvolený program vypuštění vody?** U některých pracích cyklů musíte nastavit vypuštění vody manuálně.

■ **Není zvolena funkce "Ochrana před zmačkáním"?** Tato funkce vyžaduje manuální nastavení vypuštění vody.

■ **Není čerpadlo ucpané?** Abyste je zkontrolovali, uzavřete vodovodní kohoutek, odpojte pračku od sítě a dále postupujte dle pokynů na straně 37, nebo se obraťte na servis.

■ **Není ohnuta výpustní hadice?** Výpustní hadice nesmí být zkroucená nebo příliš ohnutá. Ujistěte se také, zda není přiskřípnutá.

■ **Není odpad z pračky ucpaný?**

Je použita na výpustní hadici prodlužovací hadice? Pokud ano, není umístěna nesprávně a neblokuje tok vody?

## Pračka při ždímání příliš vibruje.

■ **Byla vnitřní plovoucí jednotka při instalaci správně odblokována?** Přečtěte si následující stránky pojednávající o instalačních postupech.

■ **Je pračka správně vyrovnána do vodorovné polohy?** Vyrovnání tohoto zařízení by se mělo pravidelně kontrolovat. V průběhu času se může poloha pračky změnit, aniž to postřehnete. Nastavte nožky a zkontrolujte vodorovné vyrovnání.

■ **Není pračka příliš uzavřena mezi nábytkem a zdí?** Pokud se nejedná o vestavný model, pračka během ždímání osciluje a potřebuje kolem sebe trochu místa. Proto kolem ní ponechte několik centimetrů prostoru.

## Z pračky vytéká voda.

■ **Je kovový kroužek přívodní hadice správně upevněn?** Uzavřete vodovodní kohoutek, odpojte pračku od sítě a zkuste jej utáhnout, nikoli však nadměrnou silou.

■ **Není ucpaný zásobník na prací prostředky?** Zkuste jej vyjmout a umýt pod tekoucí vodou.

■ **Je výpustní hadice dobře připojena?** Uzavřete vodovodní kohoutek, odpojte pračku od sítě a zkuste ji utáhnout.

Pokud však i nadále pračka nepracuje správně a problém přetrvává, obraťte se na autorizované servisní středisko, přičemž udejte následující informace:

- typ závady
- typové označení (Mod. ....) a výrobní číslo (S/N .....)

Tyto údaje naleznete na typovém štítku umístěném na zadní stěně pračky.

## SPRÁVNĚ ŠPATNĚ

Uzavřete vodovodní kohoutek po každém praní. Limituje se tím užívání hydraulického systému pračky a eliminuje se nebezpečí vytečení vody, když není nikdo doma.

Vždy nechávejte dvířka pračky otevřená, aby nedošlo k tvorbě zápachu.

Čistěte pračku šetrně. Pro čištění vnějších a gumových částí pračky vždy používejte hadřík navlhčený vlažnou mýdlovou vodou.

Nechávejte pračku připojenou k síti při jejím čištění. I v průběhu údržby musí být zařízení vždy odpojeno od sítě.

Pro čištění používáte rozpouštědla a agresivní brusné prostředky. Nikdy nepoužívejte žádné chemikálie nebo brusné prostředky k čištění vnějších nebo gumových částí pračky.

Nečistíte zásobník na prací prostředky. Dá se vyjmout a snadno vyčistit pod tekoucí vodou.

Odjíždíte na dovolenou a na pračku si nezapomenete. Vždy se ujistěte, že jste pračku odpojili od sítě a uzavřeli vodovodní kohoutek.

## V případě potřeby zkontrolujte čerpadlo a gumovou hadici

Pračka je vybavena samočisticím čerpadlem, proto není nutné provádět čištění a údržbu. Nicméně některé malé předměty, jako např. mince, knoflíky apod., mohou někdy zapadnout do čerpadla. Aby tím nedošlo k poškození čerpadla, je čerpadlo vybaveno záchytnou komorou, jejíž prostor je dostupný přes přední část čerpadla.

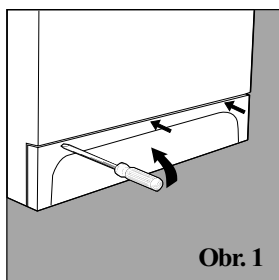

Abyste se dostali k této komoře, jednoduše sejměte krycí panel na spodní části pračky pomocí šroubováku (obrázek 1). Pak vyjměte víčko otáčením proti směru hodinových ručiček (obrázek 2) a pečlivě prohlédněte obsah vnitřku.

### Hadice

Hadici nejméně jednou ročně zkontrolujte. Jakmile zjistíte jakékoli známky jejího poškození, je třeba ji okamžitě vyměnit. Příklad je během provozu vystaven silnému tlaku vody a narušená hadice by mohla náhle zcela prasknout.

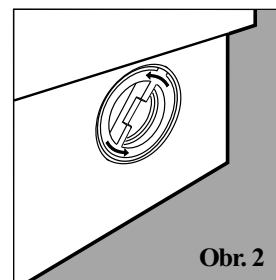

**Důležité:** před sejmutím víčka zkontrolujte, že prací cyklus skončil a odpojte pračku od sítě. Je normální, že při snímání víčka vyteče malé množství vody. Když znovu nasazujete krycí panel, ujistěte se, že západky umístěné na spodku jsou správně vloženy do zářezů před tím, než zamáčknete panel na své místo na přístroji.

## Technické údaje

<b>Model</b>	WS 84 TX
<b>Rozměry</b>	šířka 59,5 cm výška 85 cm hloubka 40 cm
<b>Kapacita</b>	1 až 4,5
<b>Elektrické připojení</b>	kg napětí 220/230 V, 50 Hz maximální příkon 1850 W
<b>Připojení na přívod vody</b>	maximální tlak 1 MPa (10 bar) maximální tlak 0,05 MPa (0,5 bar) kapacita bubnu 40 litrů
<b>Rychlost ždímání</b>	až 800 ot./min
<b>Programy jsou kompatibilní s předpisem IEC 456</b>	programu 3; teplotu 60°C; prováděno při náplni 4,5 kg.
	Tento spotřebič splňuje požadavky následujících předpisů Evropského společenství: - 73/23 EEC z 19/02/73 (Low Voltage - bezpečnostní předpisy) a následné změny - 89/336 EEC z 03/05/89 (Electromagnetic Compatibility - odrušení a elektromagnetická kompatibilita) a následné změny
<b>Hlučnost (dB(A) re 1 pW)</b>	Praní: 64 Odstředování: 71



# Instalace a transport

## Když přichází nová pračka

At' už jste pračku právě zakoupili, nebo se jen stěhuje do nového bytu, má instalace zásadní důležitost pro správnou funkci pračky.

Po vybalení se ujistěte, zda je pračka v pořádku. V případě pochybností pračku nepouštěte a obraťte se na odborný servis. **Vnitřek pračky je z přepravních důvodů zajištěn na zadní straně 4 šrouby.**

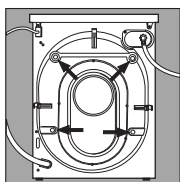

Před uvedením pračky do provozu šrouby demontujte, vyjměte gumu pomocí speciální rozpěrky (drží všechny díly) a otvory zaslepte příloženými plastovými krytkami. **Důležitá informace:** uzavřít 3 otvory, nacházející se vzadu, v pravé spodní části pračky, ve kterých byla zasunuta koncovka, pomocí zátky (součást příslušenství).

### Vyrovnaní do vodorovné polohy

Pračka musí být perfektně vyrovnaná do vodorovné polohy, aby byla zajištěna její správná funkce. K vyrovnaní přístroje je třeba nastavit přední nožičky. Úhel náklonu pracovního povrchu nesmí překračovat 2 stupně. Je-li přístroj instalován na podlaze s kobercem, zkontrolujte, zda je mezi podlahou a spodkem pračky dostatečný prostor pro zajištění ventilace.

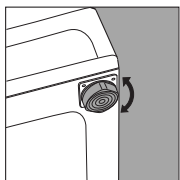

Přední nožky lze nastavovat.

Nevyhazujte zajišťovací šrouby a rozpěrky. V případě stěhování je můžete použít k opětovnému zablokování komponentů uvnitř pračky a chránit tak pračku během transportu.

### Připojení na vodovodní síť

Zkontrolujte, zda tlak vody odpovídá hodnotám uvedeným na typovém štítku, který je umístěn na zadní části pračky. Přívodní hadici připojte na kohoutek se studenou vodou pomocí trubkového závitů 3/4". Nezapomeňte vložit mezi upevňovací matici a kohoutek gumové těsnění.

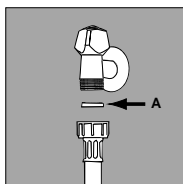

Gumové těsnění.

Je-li vodovodní přípojka nová nebo nebyla-li dlouhou dobu používána, pak ještě před připojením pračky otevřete kohoutek a nechte odtéci kalnou vodu s nečistotami. Připojte druhý konec hadice k přístroji na přípojku v pravé horní části pračky.

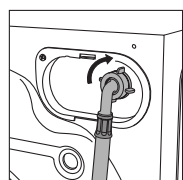

Přípojka vody v pravé horní části.

### Připojení výpustní hadice

Na zadní části pračky jsou umístěny dva držáky (vpravo nebo vlevo), na které se má výpustní hadice upevnit. Vyústění výpustní hadice připojte k odpadovému potrubí nebo je umístěte do výlevky nebo vany, přičemž se ujistěte že hadice není zkroucená nebo příliš ohnutá. Konec hadice musí být umístěn ve výši nejméně 60 - 100 cm nad podlahou. Pokud je nezbytné upevnit konec hadice ve výšce menší než 60 cm nad podlahou, musí být hadice uchycena v držáku v horní části zadního panelu přístroje.

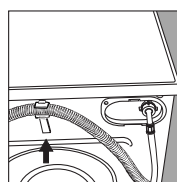

Držák použitý v případě, že výška vyústění výpustní hadice je nižší než 60 cm.

Pokud vede hadice do vany nebo dřezu, nainstalujte speciální umělohmotný držák a doporučujeme připevnit jej k vodovodnímu kohoutku.

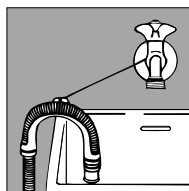

Držák pro vypouštění do vany nebo umyvadla.

Pamatujte na to, že konec hadice nesmí být umístěn pod vodní hladinou.

Nepoužívejte žádné nastavovací hadice. Pokud je absolutně nezbytné je použít, pamatujte na to, že prodlužovací hadice nesmí být delší než 150 cm a musí mít stejný průměr, jako originální hadice. Jestliže používáte nástěnné vyústění odpadu, nechte prověřit odborníkem, zda je odpad dostatečný. Jestliže je Váš byt v posledním patře budovy, může se objevit sifonový efekt (nasávání). V tomto případě bude Vaše pračka průběžně napouštět i vypouštět vodu. Tento problém je možno řešit speciálním ventilem pro sifonový efekt, který je dostupný na trhu, a je třeba jej v tomto případě připevnit na odpadní hadici.

### Elektrické připojení

Před připojením zařízení k síti zkontrolujte následující:

- 1) zda je síťová přípojka a zásuvka dimenzována na proud, který je uveden na typovém štítku. Navíc zásuvka a její zapojení musí odpovídat příslušným normám ČSN
- 2) zda napětí a kmitočet sítě odpovídají hodnotám, uvedeným na typovém štítku.
- 3) zásuvka musí být vhodná pro připojení vidlice tohoto přístroje. V případě, že neodpovídá, nechte zásuvku nebo vidlici vyměnit odborným elektrikářem, ale nikdy nepoužívejte adaptéry ani rozdvojky. Síťový přívod zasuňte do zásuvky s řádně uzemněným ochranným kolíkem (jedná se o bezpečnostní opatření, které předepisuje norma).
- 4) domovní rozvod el. sítě musí být uzemněný, nebo mít ochranu nulováním, v souladu s příslušnými předpisy. V případě, že Váš domovní rozvod plně neodpovídá normám a předpisům pro instalaci automatické pračky, výrobce nenese žádnou odpovědnost za případné škody.

### Výstraha!!

Výrobce nenese žádnou odpovědnost za škody, pokud nejsou respektovány tyto pokyny.

Igelitové sáčky, polystyrénové výplně, hřebíky a jiné obalové materiály nejsou hračkou pro děti a mohou být pro děti nebezpečné.

# Pro vaši bezpečnost a bezpečnost vašich dětí

Pračka odpovídá nejpřísnějším mezinárodním bezpečnostním normám a předpisům. Jste tak chráněni Vy i celá Vaše rodina.

Přečtěte si prosím všechny pokyny uvedené v tomto návodu pečlivě, protože obsahují velmi důležité informace o bezpečnosti při instalaci, obsluze i údržbě pračky.

1. Pračka nesmí být v žádném případě instalována ve venkovním prostředí, a to ani pod stříškou, protože může být velmi nebezpečné ponechat ji vystavenou dešti a jiným povětrnostním vlivům.
2. Tuto pračku smí obsluhovat pouze dospělá osoba. Pračka je určena pouze k praní prádla, a to v souladu s tímto návodem k použití.
3. Pokud chcete pračku přemístit, požádejte o pomoc dva nebo tři lidi. Nikdy to nezkoušejte sám, protože pračka je velmi těžká.
4. Než budete vkládat nové prádlo, zkontrolujte, zda je buben prázdný.
5. Z bezpečnostních důvodů se nikdy nedotýkejte pračky, jste-li naboso nebo máte mokré ruce nebo nohy.
6. Nikdy nepoužívejte prodlužovací kabely a rozbojky, které jsou zvláště nebezpečné ve vlhkém prostředí. Síťový přívod nesmí nikdy být nadměrně ohnutý nebo nebezpečně přiskřípnutý.
7. Nikdy neotvírejte zásobník na prací prostředky, zatímco je pračka v provozu. Nepoužívejte prostředky pro praní v ruce, protože by se při nadměrné tvorbě pěny mohly poškodit vnitřní díly přístroje.
8. Nikdy netahejte za samotný kabel nebo dokonce za pračku, chcete-li odpojit síťový přívod ze zásuvky na zdi: je to velmi nebezpečné.
9. Je-li zařízení v provozu, nedotýkejte se vytékající vody, jelikož může být velmi horká. Dvířka pračky se v průběhu praní také zahřívají, proto před nimi

chráňte malé děti. Nikdy neotvírejte dvířka pračky násilím, neboť by mohlo dojít k poškození mechanismu blokování dvířek, který zabraňuje jejich náhodnému otevření.

10. V případě poruchy nejprve uzavřete přívod vody a odpojte zařízení od elektrické zásuvky. Pračku nikdy nerozebírejte, nedotýkejte se vnitřních dílů a nesnažte se je opravovat.

S žádostí o opravu se vždy obračete na autorizovaný odborný servis a vyžadujte použití originálních náhradních dílů.

## Výměna síťového přívodu

Síťový přívod pro pračku je speciální a lze jej zakoupit pouze v autorizovaných servisních střediscích.

Při výměně postupujte dle níže uvedených pokynů:

1. Ujistěte se, že jste pračku vypnuli a odpojili ze sítě.
2. Odšroubujte dva šrouby I a sejměte kryt jeho vytažením směrem k sobě (obr. 3).
3. Odpojte malé kabely z odrušovacího členu F (obr. 4), přičemž si zapamatujte jejich umístění (modrý = N kabel,

hnědý = L kabel), přičemž nechejte na konec zemnicí kabel  $\perp$ .

Pozn.: Písmena L, N a symbol  $\perp$  jsou uvedena na odrušovacím členu.

4. Posuňte horní část síťového přívodu mírně pryč od zadního panelu, zatáhněte za síťový přívod směrem nahoru a vytáhněte jej (obr. 5).

Při připojování nového síťového přívodu postupujte obráceně.

Při opětovném nasazování krytu nasadte kryt na pračku (obr. 6) a nechte jej sklouznout směrem vpřed, až se háčky na jeho přední části zasunou do příslušných oček na kontrolním panelu, pak pevně dotáhněte šrouby na zadní části.

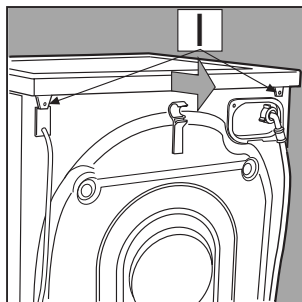

Obr. 3

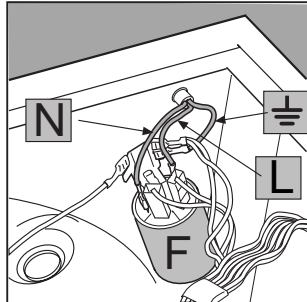

Obr. 4

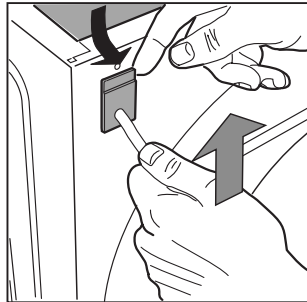

Obr. 5

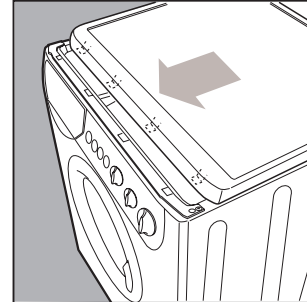

Obr. 6

# A készülék üzembe helyezése

A mosógép felállítását követően végezze el az "1" mosási programot 90°C-on!

A mosógép helyes elindítása fontos a mosás minősége, a problémák megelőzése és a mosógép élettartamának szempontjából.

Töltse be a ruhákat, a mosóport, az esetleges adalékokat a mosógépbe és ellenőrizze, hogy:

1. az ajtó jól be van-e zárva!
2. a csatlakozó be van-e dugva az aljzatba!
3. a vízcsap nyitva van-e!
4. az **A** gomb ● pozíciók egyikén áll-e (Stop/Reset)!

## A megfelelő program kiválasztása

A program kiválasztása a mosandó anyag fajtája szerint történik.

A helyes program kiválasztásához hívja segítségül a 42. oldalon található programtáblázatot! Fordítsa el az **A** programválasztó gombot a kívánt program számjelzésére, a **B** kapcsoló segítségével válassza ki a megfelelő hőmérsékletet és ellenőrizze, hogy a **C** gomb a kívánt pozíción áll-e, amennyiben szükséges használja az **E**, **F** és **G** gombokat, és végezetül nyomja be a **H** be/ki gombot (**I** pozíció)!

Ne felejtse el, hogy a

"programozott start" funkciót a mosási folyamat előtt kell beállítani!

## A mosás befejezése után...

Várjon amíg az **L** ellenőrző lámpa elalszik: kb. 3 perc!

Ezután kapcsolja ki a mosógépet a **H** be/ki gomb megnyomásával (**O** pozíció)! Most már biztonságosan kinyithatja a mosógép ajtaját.

A ruha kipakolása után hagyja nyitva vagy félig nyitva az ajtót, hogy elkerülje a kellemetlen szagok képződését!

Mindig válassza le a mosógépet az elektromos hálózatról és zárja el a vízcsapot!

**Ne felejtse el, hogy áramszünet vagy a mosógép kikapcsolása után, a kiválasztott program a memóriában marad!**

# A kapcsolótábla leírása

Fontos a helyes program kiválasztása. Ez nagyon egyszerű.

## A Programválasztó gomb és programozott start

Ezzel a forgógombbal választhatja ki a mosási programot.

**Ezt a gombot kizárólag az óra járásával megegyező irányban szabad elforgatni.**

A program kiválasztásához forgassa el a gombot addig, amíg a kívánt program szimbóluma/számjelzése egy vonalba kerül a gombon lévő jelzéssel!

Ezután nyomja meg a **H** be/ki gombot (**I** pozíció), az **I** ellenőrző lámpa villogni kezd!

5 másodperc eltelté után a készülék elfogadja a beállítást, az **I** ellenőrző lámpa abbahagyja a villogást (folyamatosan világít) és megkezdődik a mosási folyamat.

Ha egy mosási folyamatot félbe szeretne szakítani vagy egy újat szeretne beállítani, válassza ki a ● szimbólumok egyikét (Stop/Reset) és várjon 5 másodpercet: ha a készülék elfogadta a törlést, az **I** ellenőrző lámpa villogni kezd, és ezután kikapcsolhatja a készüléket. Ezt a gombot használhatja a készülék üzemelésének késleltetéséhez.

Válassza ki a négy késleltetési idő egyikét, nyomja meg a **H** be/ki gombot (**I** pozíció) és várjon 5 másodpercet! A készülék elfogadja a beállítást (az **I** ellenőrző lámpa folyamatosan világít) és kiválaszthatja a kívánt programot. Az **I** ellenőrző lámpa sajátos

módon villog (2 másodpercig világít, 4 másodpercig kikapcsol), ezáltal azt jelzi, hogy a késleltet start be van állítva.

Ebben a fázisban kinyithatja a készülék ajtaját és megváltoztathatja a ruhák összetételét.

Miután beállította a mosási folyamatot és ezt a készülék elfogadta, a gomb elforgatásának nincs semmilyen hatása (kivéve a ● Stop/Reset pozíciókat).

## B Hőmérsékletválasztó forgógomb

Ezzel a gombbal állíthatja be a 42. oldalon található táblázatban feltüntetett mosási hőmérsékletet. Lehetőség van arra is, hogy a kiválasztott programhoz alacsonyabb hőmérsékletet állítson be, vagy hideg mosást válasszon (❄).

## C Centrifugálás szabályzó gomb

Ezzel a gombbal kizárhatja a centrifugálási folyamatot (a ❌ szimbólum kiválasztásával) vagy lecsökkentheti a kiválasztott program centrifugálási sebességét. A maximális centrifugálási sebesség a 4 anyagtípusra a következő:

Anyag	Sebesség
Pamut	800 fordulat/perc
Szintetikus	800 fordulat/perc
Gyapjú	600 fordulat/perc
Selyem	nem szabad centrifugálni

**Megjegyzés:** A készülék súlyelosztást végez lassú sebességnél.

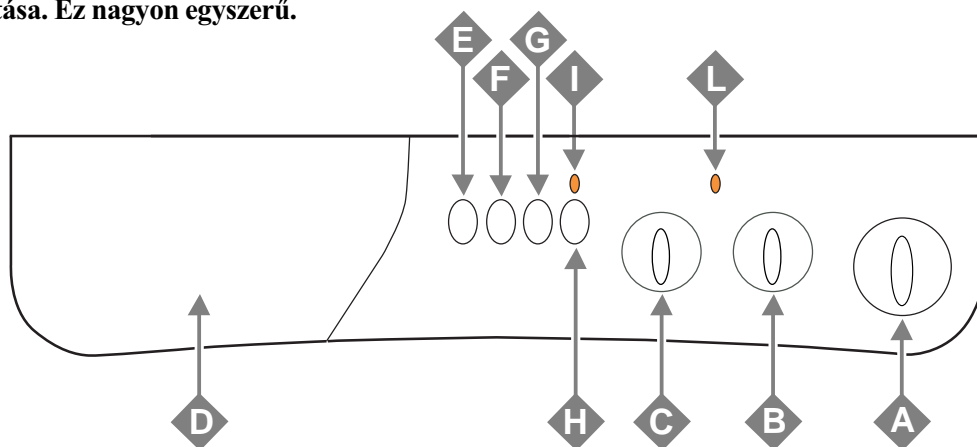

## D Mosópor adagoló

A mosópor adagoló három részből áll:

1. mosópor előmosáshoz
2. mosópor főmosáshoz
3. öblítő

A mosógép tartozéka egy fehérítőtartó pótrekesz 4 (tartozékként mellékelve), amelyet az 1 részbe kell behelyezni.

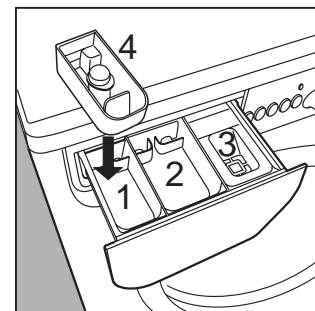



**E****Extra economy (fél töltet) gomb**

Ez a funkció lecsökkenti a vízfogyasztást az öblítési folyamatok közben. Használata akkor javasolt, ha a mosógép csak félig telt meg. Csökkentse a mosószer mennyiségét is!

**F****Gyors mosás**

Ez a funkció kb. 30 %-kal lecsökkenti a mosási program hosszát. Ez a funkció nem használható a speciális programokhoz (ld. 42. oldal), és a gyapjú- és selyem-programokhoz.

**G****Folt eltávolítás**

Ennél a funkciónál a mosógép intenzívebb mosási folyamatot végez és így optimalizálja a folyékony adalékok hatékonyságát, ezáltal a makacsabb foltok is eltávolíthatók. Ha megnyomja a folt eltávolító gombot, az előmosás nem aktiválható.

**H****Be/ kikapcsoló gomb**

Ha a **H** gomb be van nyomva a mosógép be van kapcsolva, ha nincs a mosógép ki van kapcsolva.

**A készülék kikapcsolásával nem törlődik ki a beállított program.**

**I****Be/ki ellenőrző lámpa**

Az **I** lámpa villog, ha a készülék be van kapcsolva és egy program beállítását várja. A folyamatos világítás azt jelenti, hogy a készülék elfogadta a kiválasztott programot.

**L****Ajtó záró ellenőrző lámpa**

Ez a biztonsági ellenőrző lámpa azt jelzi, hogy az ajtó reteszelve van, a véletlen kinyitás megakadályozása érdekében. A zár mechanizmus sérülésének elkerülése érdekében mielőtt megpróbálná kinyitni az ajtót várja meg amíg elalszik a lámpa, ez kb. 3 percig tart!

**Gyűrődésvédelem**

Ez a funkció (☞ szimbólum) félbeszakítja úgy a mosási folyamatot, hogy a ruha az öblítővízben maradjon centrifugálás előtt. Ez a funkció csak színes szintetikus, selyem és függöny anyagok programjainál használható. Ez a funkció nagyon hasznos, mert megakadályozza, hogy a finom ruhák és a műszál anyagok összegyűrődjenek (pl. ha nincs módjában a ruhákat közvetlenül a program lejárta után kivenni a gépből, csak órák múltán). A programot az **A** gomb egy fokozattal történő továbbforgatásával fejezheti be. **Szintetikus anyagok** esetén **centrifugálás** helyett a **szivattyúzást** válassza, ehhez fordítsa az **A** gombot a ☞ szimbólumra (**szivattyúzás**).

# Hasznos tanácsok a mosószertartóhoz

Az első titok a legegyszerűbb: a mosószertartó kifelé fordítva nyílik.

A mosószer és az esetleges adalékanyagok adagolásánál mindig kövesse a gyártó utasításait a csomagoláson!

Mindig vegye figyelembe a ruha mennyiségét, a vízkeménységet és a ruhák szennyezettségét! A későbbiekben az összegyűjtött tapasztalatai alapján adagolhatja a szükséges mennyiséget.

Mielőtt az előmosáshoz betöltené a mosószert az **1** rekeszbe, győződjön meg arról, hogy a **4** extra fehérítőszer tartó rekesz nincs-e behelyezve!

Az adalékok betöltésekor ügyeljen arra, hogy azok ne folyjanak túl a **3** jelű rekeszben található rácson! A mosógép automatikusan kiüriti az öblítőszer minden mosási programban.

A folyékony mosószert mindig csak közvetlenül a mosógép indítása előtt töltsé be a **2** rekeszbe!

A folyékony mosószer leginkább akkor ajánlott, ha 60°C-ig mos vagy előmosás nélküli mosóprogramot választ.

A kereskedelemben kapható olyan por- és folyékony mosószertartó, amelyet a csomagoláson található utasítások szerint közvetlenül a dobba kell helyezni.

Soha ne használjon kézi mosóport, mert túl sok hab keletkezhet, ami a mosógépet is károsíthatja!

Kivételt képeznek a speciálisan kézi és gépi mosásra kifejlesztett mosószerek.

Egy utolsó tanács: Hideg mosásnál csökkentse a mosószer mennyiségét: a mosószer hideg vízben nehezebben oldódik fel, és így egy része kárba veszne!

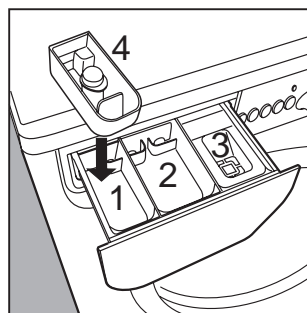

- 1- rekesz**  
Mosószer előmosáshoz (por)
- 2- rekesz**  
Mosószer a fomasáshoz (Mosópor vagy folyékony mosószer)
- 3- rekesz**  
Adalékok (Öblítő, keményítő stb.)
- 4- rekesz**  
Fehérítőszer és kímélő fehérítőszer

## Fehérítő program és folteltávolító nyomógomb

Amennyiben fehérítés szükséges, helyezze be az extra **4** rekeszt (tartozék) a mosószertartó **1** rekeszébe!

A fehérítőszer betöltése közben ügyeljen arra, hogy a közepén lévő hengeren megadott "max" töltési magasságot ne lépje túl (ld. az ábrát)! Az extra fehérítőszer tartó rekesz használata kizárja az előmosási program használatának lehetőségét. **Hagyományos fehérítőszer kizárólag strapabíró, fehér anyagokhoz használjon, amíg a kímélő fehérítőszer színes, szintetikus anyagokhoz és gyapjúhoz is használhatja.**

A "selyem" és a "speciális programokkal" nem végezhető fehérítés (ld. 42. oldal).

Mindig használja a folteltávolító nyomógombot, ha fehéríteni szeretne!

Amennyiben ezt **külön** szeretné elvégezni, a fehérítőszer a **4**

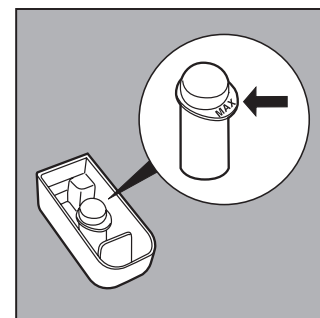









pótrekeszbe töltsé, nyomja meg a **G** (folteltávolító) gombot, indítsa el a mosógépet, majd válassza ki a ☞ szimbólumuk egyikét az anyag fajtájától függően!

Amennyiben **normális mosási programmal** szeretne fehéríteni, töltsé a mosószert és az adalékanyagokat a megfelelő rekeszbe, nyomja meg a **G** (folteltávolító) gombot, állítsa be a kívánt programot és kapcsolja be a mosógépet!



A mosószertartó rekesz kivehető a tisztításhoz. Egyszerűen húzza ki a rekeszt az ábrán látható módon és mosogassa el folyó víz alatt!

# Programtáblázat

Textilfajta és a szennyeződés mértéke	Program-választó-gomb állása	Hőmérséklet-választó gomb állása	Mosószer a mosáshoz	Öblítő	Folt eltávolító gomb / fehéritőszer	A program időtartama (perc)	A mosási program leírása
<b>PAMUT ANYAGOK</b>							
Különösen erősen szennyezett fehér ruhák (lepedő, abrosz stb.)	1	90°C	◆	◆		165	Előmosás, főmosás 90°C-on, öblítések, közbenső és végső centrifugálás
Erősen szennyezett fehér ruhák (lepedő, abrosz stb.)	2	90°C	◆	◆	Kímélő / hagyományos	145	Mosás 90°C-on, öblítések, közbenső és végső centrifugálás
Erősen szennyezett fehér és színes ruhák	3	60°C	◆	◆	Kímélő / hagyományos	130	Mosás 60°C-on, öblítések, közbenső és végső centrifugálás
Átlagosan szennyezett fehér és színes ruhák (pólók, ingek stb.)	4	40°C	◆	◆	Kímélő / hagyományos	95	Mosás 40°C-on, öblítések, közbenső és végső centrifugálás
Öblítés / fehérités				◆	Kímélő / hagyományos		Öblítések, közbenső és végső centrifugálás
Centrifugálás							Szivattyúzás és végső centrifugálás
Stop/Reset	●						A kiválasztott program megszakítása / törlése
<b>SZINETIKUS ANYAGOK</b>							
Erősen szennyezett színtartó szintetikus anyagok (csecsemőruhák stb.)	5	60°C	◆	◆	Kímélő	100	Mosás 60°C-on, öblítések, gyűrődés elleni védelem vagy kímélő centrifugálás
Kényes színes szintetikus anyagok (minden enyhén szennyezett ruhanemű)	6	40°C	◆	◆	Kímélő	70	Mosás 40°C-on, öblítések, gyűrődés elleni védelem vagy kímélő centrifugálás
Kényes színes szintetikus anyagok (minden enyhén szennyezett ruhanemű)	7	30°C	◆	◆		30	Mosás 30°C-on, öblítések, kímélő centrifugálás
Öblítés / fehérités				◆	Kímélő		Öblítések, gyűrődés elleni védelem vagy kímélő centrifugálás
Lágyítás				◆			Öblítések, automatikus öblítőszer ürítés, gyűrődés elleni védelem vagy gyenge centrifugálás
Centrifugálás							Szivattyúzás és kímélő centrifugálás
Stop/Reset	●						A kiválasztott program megszakítása / törlése
<b>ÉRZÉKENY ANYAGOK</b>							
Gyapjú ruhák (mosógépben mosható gyapjú)	8	40°C	◆	◆		60	Mosás 40°C-on, öblítések, kímélő centrifugálás
Különösen kényes ruhák és anyagok (függönyök, selyem, viszkóz, stb.)	9	30°C	◆	◆		50	Mosás 30°C-on, öblítések, gyűrődés elleni védelem vagy szivattyúzás
Öblítés				◆			Öblítések, gyűrődés elleni védelem vagy szivattyúzás
Centrifugálás							Szivattyúzás és kímélő centrifugálás
Szivattyúzás							Szivattyúzás
Stop/Reset	●						A kiválasztott program megszakítása / törlése
<b>PROGRAMOZOTT START</b>							
12 - 9 - 3 - 1 óra késleltetés							A start 12 - 9 - 3 - 1 órával késleltetve van
Stop/Reset	●						A kiválasztott program megszakítása / törlése

**Fontos: A beállított mosási program törléséhez, válassza a ● szimbólumok egyikét (Stop/Reset) és várjon legalább 5 másodpercet!**

A táblázatban megadott értékek tájékoztató jellegűek, és eltérhetnek a ruhanemű mennyisége és típusa, a hálózati víz hőmérséklete és a szoba hőmérsékletének függvényében.

## Speciális programok

**Mindennapi mosás** A mosógép rendelkezik egy enyhén szennyezett ruhákhoz való rövid mosási programmal. A 7-es program beállításával, 30°C -on különböző típusú anyagokat moshat együtt (selyem és gyapjú kivételével), maximum 3 kg mennyiséget. Ezzel a programmal időt és energiát takaríthat meg, mert mindössze 30 percig tart. **Folyékony mosószer használatát javasoljuk.**

# Hiba elhárítás

A készülék hibás működésekor a legtöbb esetben a hiba egyszerűen elhárítható. Mielőtt értesítené a vevőszolgálatot kérjük ellenőrizze a következő pontokat!

## A készülék nem kapcsol be.

- **A csatlakozó helyesen van az aljzatban?** Takarítás közben elmozdulhatott.
- **Van áram a lakásban?** Kioldódhatott a biztosíték, mert túl sok elektromos készülék működött egy időben. Vagy lehetséges, hogy áramszünet van a környéken.
- **A mosógép ajtaja jól be van csukva?** Biztonsági okokból a mosógép nem működik, ha a készülék ajtaja nyitva van, vagy az ajtó nincs jól becsukva.
- **A be/ki gomb be van nyomva?** Lehetséges, hogy programozott start van beállítva.
- **A programozott start kapcsoló, ha ezzel felszerelték a mosógépet megfelelő pozícióban áll?**

- **Ki van nyitva a vízcsap?** Ha a mosógép nem tölt vizet, biztonsági okokból nem lehet elindítani mosási programot.

## A mosógép nem tölt be vizet.

- **Helyesen van csatlakoztatva a cső a csapra?**
- **Elegendő a vízellátás?** Lehet, hogy munkálatok folynak az épületben vagy az utcában.
- **Elegendő a víznyomás?** Lehetséges, hogy a vízvezeték rendszer meghibásodott.
- **A szűrő tiszta a csapban?** Ha a víz nagyon meszes, vagy a közelmúltban javításokat végeztek a vízvezetéken, a csap szűrője eltömődhetett szennyeződésekkel vagy hulladékokkal.
- **Nincs megtörve a cső?** A vízbevezető csőnek, amely a vizet szállítja a mosógéphez, a lehető legegyszerűbbnek kell lennie. Ellenőrizze, hogy nincs-e megtörve vagy összenyomódva!

## A programválasztó kapcsoló folyamatosan forog?

- **Várjon néhány percet, amíg a szivattyú kiüríti a mosógépben lévő vizet,** kapcsolja ki a mosógépet,

váltsa ki ● Stop/Reset szimbólumok egyikét, majd újra kapcsolja be a mosógépet! Amennyiben a gomb továbbra is forog, hívja a vevőszolgálatot, mert ez rendellenességet jelez!

## A mosógép folyamatosan tölti és üríti a vizet

- **Nincs túl alacsonyan a vízvezetető cső?** 60-100 cm közötti magasságban kell beszerelni.
- **Nem ér vízbe a vízvezetető cső vége?**
- **Van szellőzése a csatlakoztatott lefolyócsatornának?** Ha mindezt ellenőrizte és a probléma még mindig fennáll, zárja el a vízcsapot, kapcsolja ki a mosógépet és hívja a vevőszolgálatot! Ha egy épület felsőbb emeletén lakik, problémák adódhatnak a vízvezetető csőben. Ennek a problémának a megoldásához egy speciális szelep beépítése szükséges.

- **Nincs megtörve valahol a vízvezetető cső?** A vízvezetető csőnek a lehető legegyszerűbbnek kell lennie. Ellenőrizze, hogy a cső nincs-e megtörve vagy összenyomódva valahol!

- **Nincs eltömődve az elvezető vezeték?** Az esetlegesen használt elvezetőcső hosszabbítás helyesen van beszerelve? Lehetséges, hogy a hosszabbítás hibás elhelyezése gátolja a víz folyását.

## Centrifugálásakor a mosógép nagyon rázkódik.

- **Jól ki van egyensúlyozva a készülék?** Rendszeresen ellenőrizze a készülék szintezését! Az állítható lábacsakkal szintezze a készüléket és ellenőrizze egy szintező segítségével!
- **Nincs túlságosan beszorítva a készülék falhoz vagy bútorok közé?** Ha a mosógép nem beépíthető típusú, akkor a centrifugálás közben egy kicsit rezeg. Ezért hagyjon a mosógép körül néhány cm szabad helyet!

## Víz szivárog a mosógépből.

- **Kellőképpen megszorította a vízcső rögzítő gyűrűjét?** Zárja el a vízcsapot, húzza ki a hálózati csatlakozó dugót és erőltetés nélkül szorítsa meg!
- **Nincs eltömődve a mosószer tartó?** Vegye ki és mosogassa el folyó víz alatt!
- **Helyesen van rögzítve a vízvezetető cső?** Zárja el a vízcsapot, húzza ki a hálózati csatlakozó dugót és szorítsa meg!

Ha a készülék mindezen ellenőrzések dacára továbbra sem működik forduljon engedélyezett vevőszolgálatához az alábbi adatok közlésével:  
- a hiba fajtája  
- típusszám (Mod....)  
- és sorozatszám (S/N...), amelyek a készülék hátoldalán lévő adattáblán található!

# HELYES HELYTELEN

Zárja el a vízcsapot minden használat után!  
Ezáltal csökkentheti a vízkárok lehetőségét.

Mindig hagyja nyitva félig a mosógép ajtaját, hogy megakadályozza a kellemetlen szagok képződését!  
Óvatosan tisztítsa a készülék külső részeit!

A készülék külső felületeinek és a gumi részek tisztításához egy meleg, szappanos vízzel átitatott puha törülközőt használjon!

A csatlakozó dugó tisztítás közben be van dugva.  
A csatlakozó dugó a karbantartási munkálatok közben is legyen mindig kihúzva!

Agresszív oldószert és súrolószert használata.  
Soha ne használjon oldószereket vagy súrolószereket a mosógép külső vagy gumi részeinek tisztításához!

Elhanyagolni a mosószer tartót!  
Kivehető és egyszerűen tisztítható folyó víz alatt.

Nyarlalni menni anélkül, hogy gondolna a mosógépre.  
Mielőtt elmenne ellenőrizze, hogy a mosógép csatlakozó dugója ki van-e húzva és a vízcsap el van-e zárva!

## A mosógép nem szivattyúzza ki a vizet és nem centrifugál.

- **Tartalmaz a választott program víz szivattyúzást?** Néhány program a mosási folyamat befejezése után félbe szakad és a szivattyúzást külön kell működésbe hozni.
- **Nincs benyomva a "Gyűrődésvédelem" gomb (ha ezzel felszerelték a mosógépet)?** Ennél a funkciónál a szivattyúzást külön kell bekapcsolni.
- **Nincs eltömődve a szivattyú?** Ennek ellenőrzéséhez zárja el a vízcsapot, húzza ki a hálózati csatlakozó dugót és kövesse a 44. oldalon található utasításokat, vagy hívja a vevőszolgálatot!



## A gumicső és a szivattyú vizsgálata

Az Ön készülékét öntisztító szivattyúval szerelték fel. Ezért nem igényel tisztítást vagy karbantartást. Előfordulhat, hogy bizonyos tárgyak (pl. gombok, aprópénz, csattok stb.) a szivattyúba kerülnek. Mivel ezek nem tudnak a csövön át távozni, összegyűlnek a szivattyú "előkamrájában", amely a szivattyú alsó részében található.

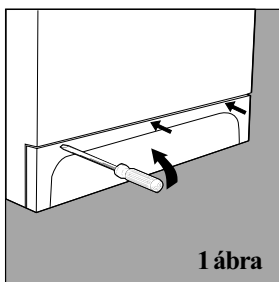

1 ábra

**Fontos:** Mielőtt eltávolítaná a fedelet, győződjön meg arról, hogy a mosás befejeződött, és húzza ki a csatlakozót az aljzatból!

Távolítsa el a mosógép alján lévő fedőlemezt egy csavarhúzó segítségével (1. ábra)! Helyezzen egy keskeny edényt a mosógép közelében a földre! Csavarja le a fedelet az óramutató járásával ellentétes irányba (2. ábra) és távolítsa el óvatosan az esetleges szennyeződések vagy tárgyakat! A fedő eltávolítása után kisebb vízmennyiség kifolyása előfordulhat. A gép elé tett edény felfogja a kifolyó vizet. Szerelje vissza a fedőt és jól húzza meg! Helyezze vissza a fedőlemezt, úgy hogy a kampók a megfelelő lyukakba illeszkedjenek!

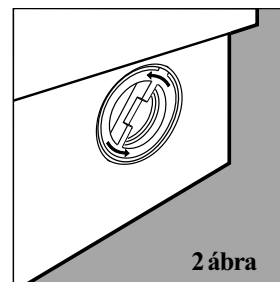

2 ábra

### Gumicső

Évente egyszer ellenőrizze a gumicsövet! Ki kell cserélni, ha repedt vagy sérült. A mosás alatt magas nyomásnak van kitéve, amely a hirtelen kirepedését okozhatja.

## Vevőtájékoztató adatlap, megfelelőségi nyilatkozat

Típus	WS 84 TX
Méret	szélesség: 59,5 cm magasság: 85 cm mélysége: 40 cm
Kapacitás	da 1 a 4,5 Kg
Elektromos csatlakoztatás	feszültség 220/230 Volt 50 Hz maximális teljesítmény: 1850 W
Vízcsatlakoztatás	maximális nyomás 1 MPa (10 bar) minimális nyomás 0,05 MPa (0,5 bar) dob kapacitás: 40 liter
A centrifuga sebessége	Percenként 800 fordulatig
Ellenőrző programok az IEC456 norma szerint	program 3; hőmérséklet 60°C; 4,5 kg terheléssel végrehajtva.
	Ez a készülék az alábbi Közösségi Irányelveknek felel meg: 73/02/19-i 73/23 CEE (Alacsony feszültség) és vonatkozó módosításai 89/05/03-i 89/336 CEE (Elektromágneses kompatibilitás) és vonatkozó módosításai

# Üzembe helyezés és szállítás

## Amikor az új mosógép megérkezik

Akár új mosógépről van szó, akár új lakásba szállítja a mosógépet a megfelelő üzembe helyezés nagyon fontos a mosógép jó működése szempontjából.



Kicsomagolás után ellenőrizze, hogy a készülék nem sérült-e meg! Ha bármilyen kételgy felmerül a gép épségével kapcsolatban, akkor ne helyezze azt üzembe, hanem forduljon szakemberhez! **A készülék belsejét, amely egy rezgő rendszerből áll, a szállítás közben 4 csavarral a hátoldalra rögzítik.**

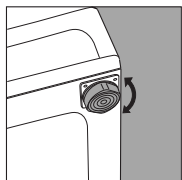

Az elülső lábak szabályozhatók.

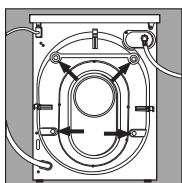

A készülék üzembe helyezése előtt **távolítsa el a fenti rögzítő csavarokat**, távolítsa el a távolságtartó elemeket és a gumi elemeket (minden részt őrizzen meg)! A lyukak helyét az erre szolgáló műanyag dugókkal zárja le! **Fontos:** Zárja el a mellékelt dugókkal a mosógép hátsó oldalán, alul a jobb oldalon található 3 lyukat!

### Vízcsatlakoztatás

Ellenőrizze, hogy a víznyomás a megengedett értékek közé esik-e, amelyek a készülék hátoldalán található típuscímkén láthatók! Ha a vízvezeték új vagy régóta nem használta, csatlakoztatás előtt engedje ki a vizet, amíg teljesen tiszta nem lesz! Csatlakoztassa szorosan a gumicsövet egy 3/4"-es hidegvízcsapra, és fektesse közé a gumiszűrő tömítést!

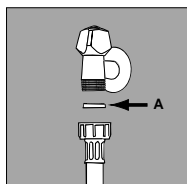

A gumicső szűrője.

A cső másik végét kösse a készülék jobb felső részén található nyíláshoz!

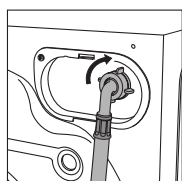

Vízbevezető nyílás a jobb felső oldalon.

### A vízvezetető cső bekötése

A készülék hátoldalán két kengyel található (elvezetés jobbra vagy balra) az elvezetőcső rögzítéséhez. Kösse a vízvezetető csövet egy elvezető csőre vagy lógassa a mosdába vagy a kádba és figyeljen arra, hogy az sehol ne törjön meg vagy nyomódjon össze! A csövet 60 és 100 cm közötti magasságban kell elhelyezni. Ha elkerülhetetlen, hogy a cső végét 60 cm-es

magasság alatt rögzítse, akkor rögzítse a csövet fent a hátoldalon található kampóra!

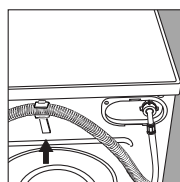

Kampó, ha az elvezető cső 60 cm alatti magasságban végződik.

Ha a vizet kádba vagy mosdába vezeti, szerelje fel a mellékelt műanyagvezetőt, hogy a cső vége ívelt állásban maradjon! Ily módon elkerülheti, hogy a szivattyúzás közben a cső elcsússzon és a víz kifolyjon; tanácsos a csövet a vízcsapra rögzíteni.

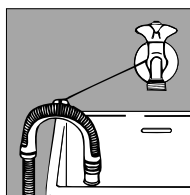

Műanyagvezető a kádba vagy mosdába történő leeresztéshez.

Ügyeljen arra, hogy a cső vége ne lógjon vízbe! Nem javasoljuk a cső meghosszabbítását. Ha ez azonban elkerülhetetlen, ne használjon 150 cm-nél nagyobb hosszabbítást és a hosszabbításnak megegyező átmérőjűnek kell lennie, mint az eredeti csőnek. Ha falba süllyesztett leeresztő nyílás van a lakásban, kérje ki szakember véleményét annak állapotáról! Ha a lakás többemeletes épület felső szintjén található, problémák lehetnek az elvezetésnél, a mosógép folyamatosan tölt és ürít. Ennek a kiküszöbölésére kapható a kereskedelemben egy speciális szelep, amelyet az elvezető csőre kell szerelni.

### Elektromos csatlakoztatás

Mielőtt bekötne a mosógépet kérjük ellenőrizze, hogy:

- 1) a rendelkezésre álló aljzat megfelel-e a típuscímkén megadott maximális teljesítménynek és a törvényes előírásoknak!
- 2) a hálózati feszültsége megegyezik-e a típuscímkén megadott értékkel!
- 3) a készülék csatlakozója beillik-e a az aljzatba; ha nem ne használjon adaptert, hanem cseréltesse ki az aljzatot vagy a csatlakozót!
- 4) az aljzat megfelelően földelt-e, amennyiben nem cseréltesse ki azt szakképzett szerelővel!

### Szintezés

A mosógép hibátlan működése érdekében a gépet feltétlenül ki kell egyensúlyozni. A készülék kiegyensúlyozásához szabályozza az elülső állítható lábacskákat, a dőlésszög a készülék tetején mérve, nem haladhatja meg a 2 fokot! Padlószőnyegnél figyeljen arra, a felület szellőzése megfelelő-e!

**Őrizze meg rögzítő csavarokat és a távolságtartó elemeket! Költözésnél rögzítse ismét a készülék belső részeit, így megóvhatja az esetleges sérülésektől!**

**A fenti előírások be nem tartása esetén a gyártó semmilyen felelősséget nem vállal.**

**Ügyeljen arra, hogy csomagolóanyagokat (műanyagzsákok, habszivacs, tű stb.) gyermekek ne érhessek el, mert ezek potenciális veszélyforrások!**

# Biztonsági utasítások

Kérjük olvassa el figyelmesen az alábbi biztonsági utasításokat és az útmutató összes utasítását, amelyek fontos útmutatásokat adnak a gép biztonságos beszerelésére, annak használatára és karbantartására vonatkozóan.

- 1. Ne állítsa fel a készüléket szabad téren még akkor sem, ha fedett helyről van szó; veszélyes a készüléket eső és vihar hatásának kitenni!**
- 2. A készüléket csak felnőttek használhatják, csak házi használatra, kizárólag ruhák mosására, e használati útmutató utasításainak betartásával!**
- 3. A nehéz készüléket óvatosan mozgítsa el két vagy három ember segítségével!**
- 4. A ruhák betöltése előtt győződjön meg arról, hogy a dob üres-e!**
- 5. Ne érintse meg vagy üzemeltesse a készüléket mezítláb vagy ha nedves a keze, lába!**
- 6. Kerülje hosszabbító vagy elosztó használatát, főleg nedves helyiségben! Ha hosszabb hálózati kábel szükséges, azt csak szakember cserélheti ki az előírások betartásával. Ügyeljen arra, hogy a hálózati kábel ne törjön meg és ne csípődjön be sehova!**
- 7. Ne nyissa ki a mosószer tartót a készülék üzemelése közben! Ne töltsön be kézi mosószer, mert azok használatakor jóval nagyobb mennyiségben képződik hab, amely a belső alkatrészeket károsíthatja!**
- 8. A csatlakozódugót soha ne a kábelnél fogva, vagy a mosógép elmozdításával húzza ki az aljzatból!**
- 9. A készülék üzemelése közben ne nyúljon a lefolyóvízbe, mert az nagyon forró lehet! Mosás közben a mosógép ajtaja forró lehet, ügyeljen rá, hogy gyermekek ne férhessenek hozzá! Soha ne erőltesse az ajtó nyitását, mert így megrongálhatja a biztonsági zárat, amely a működés közbeni véletlen nyitást gátolja! A mosás befejezése után csak kb. 3 perc elteltével nyitható ki az ajtó. Három perc elteltével a mosógép ajtaja könnyedén kinyitható.**
- 10. Hiba esetén zárja el a vízcsapot és válassza le a készüléket az áram hálózatról! Soha ne nyúljon a készülék belső részeihez! Minden javítást, beleértve a hálózati csatlakozó cseréjét is, csak szakember végezhet.**

**Kizárólag a gyártó által engedélyezett szerviz központokhoz forduljon és ragaszkodjon eredeti alkatrészek használatához!**

## A hálózati kábel cseréje

A hálózati kábel speciális és kizárólag a gyártó által engedélyezett szervizközpontokban cserélhető ki.

# Pornirea mașinii de spălat rufe

Imediat după instalare, porniți mașina la programul "1" la 90°C.

Pornirea mașinii de spălat rufe în cel mai potrivit mod este foarte importantă pentru calitatea spălării, pentru prevenirea posibilelor probleme dar și pentru prelungirea duratei de utilizare.

După ce ați încărcat rufele și ați adăugat detergentul necesar, verificați întotdeauna dacă:

1. Hubloul este închis corect.
2. Ștecherul este introdus în priză.
3. Robinetul pentru apă este deschis.
4. Programatorul **A** este poziționat la unul dintre simbolurile ● (Stop/Reset).

## Alegerea programului dorit

Programul trebuie selectat în conformitate cu tipul țesăturilor ce trebuie spălate. Pentru o corectă utilizare a programelor de spălare, citiți instrucțiunile din tabelul aflat la pagina 49. Rotiți programatorul **A** până când programul ales coincide cu semnul situat în partea superioară a acestuia. Reglați apoi temperatura de spălare folosind selectorul **B** și viteza de centrifugare folosind selectorul **C**. Dacă este necesar, folosiți butoanele **E, F, G** și apoi apăsați butonul de pornire **H** (poziția **I**).

**Important:** Programatorul **A** este prevăzut cu o opțiune denumită "Delay Timer". Dacă doriți să utilizați această opțiune, adică să determinați pornirea mașinii de spălat după un anumit număr de ore, trebuie să o selectați înainte de programarea ciclului de spălare dorit.

## La sfârșitul programului de spălare...

Așteptați ca lampa **L** să se stingă: va dura aproximativ trei minute. După aceea închideți mașina de spălat rufe prin apăsarea butonului **H** pentru a selecta

poziția **Închis (poziția O)**. Puteți deschide acum hubloul mașinii în siguranță. După ce scoateți rufele proaspăt spălate, lăsați mereu hubloul deschis pentru a permite evaporarea umidității din interior. Închideți întotdeauna robinetul de alimentare cu apă după terminarea spălării.

**Important:** În eventualitatea unei întreruperi a alimentării cu energie electrică, programul de spălare ales de dvs. va fi memorat și va reporni de la punctul în care s-a întrerupt.

# Panoul frontal de comandă

Alegerea programului de spălare dorit este o operațiune importantă. Acum este și foarte ușoară.



## Programator electronic pentru selectarea programului de spălare și a momentului de pornire

Este necesar pentru selectarea programului de spălare.

**Rețineți că acest buton nu poate fi rotit decât în sensul acelor de ceasornic.**

Pentru a selecta un program de spălare, trebuie ca semnul aflat pe programatorul **A** să coincidă cu simbolul/numărul programului dorit. Apăsați apoi butonul Pomit/Oprit **H** (poziția **I**). Becul **I** va începe să clipească. După 5 secunde setarea a fost memorată și becul **I** nu va mai clipi, rămânând aprins. În acest moment începe ciclul de spălare.

Dacă doriți să întrerupeți programul de spălare în timpul funcționării acestuia, sau doriți să selectați unul nou, trebuie să selectați unul dintre simbolurile ● (Stop/Reset) și să așteptați 5 secunde: când întreruperea programului a fost acceptată, becul **I** va începe să clipească și în acest moment puteți opri mașina de spălat rufe.

Pentru a seta pornirea programului de spălare după un anumit interval de timp trebuie să efectuați această operațiune înainte de alegerea programului de spălare dorit. Nu trebuie decât să selectați una dintre cele 4 opțiuni și să așteptați 5 secunde. În momentul în care becul **I** nu mai clipește, setarea pomirii programului de spălare după un anumit interval de timp a fost memorată și acum puteți selecta programul dorit.

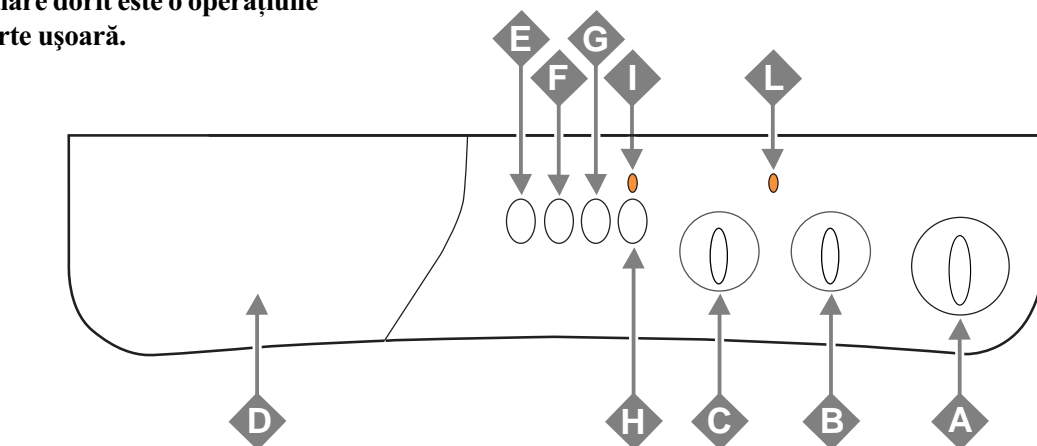

## Selector pentru viteza de centrifugare

Este utilizat pentru reglarea vitezei de centrifugare în funcție de tipul rufelor ce se doresc a fi spălate. De asemenea, acest buton vă permite chiar să selectați opțiunea "excludere centrifugă" dacă alegeți simbolul ☒. Viteza maximă de centrifugare pentru cele 4 tipuri de țesături este:

Țesătură	Viteză
Bumbac	800 rpm
Sintetice	800 rpm
Lână	600 rpm
Mătase	fără centrifugare

Indiferent de viteza de rotație aleasă, mașina dvs. de spălat rufe va distribui rufe în tambur la o viteză redusă.



## Caseta pentru detergent

Este divizată în 3 compartimente:

1. Detergent pentru programul de prespălare;
  2. Detergent pentru programul obișnuit de spălare;
  3. Balsam pentru rufe.
- În plus, această mașină de spălat rufe este prevăzută cu un compartiment suplimentar (**4**) pentru înălbire, care trebuie introdus în compartimentul **1**.

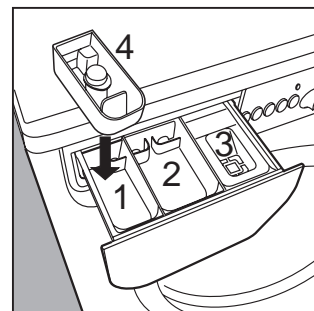



### Extra Economie

Acest buton reduce consumul de apă în timpul ciclului de clătire. Vă sfătuim să-l folosiți doar atunci când mașina de spălat rufe nu este foarte plină, dozând în mod corespunzător și cantitatea de detergent.



### Spălare rapidă

Acest buton reduce durata programului de spălare cu aproximativ 30%.

**Important: Nu poate fi folosit în asociere cu programele speciale de spălare (vezi pagina 49) sau cu cele dedicate pentru rufe din lână sau mătase.**



### Buton "antipată"

Aționarea acestui buton va comanda mașinii să efectueze o spălare mai intensă, optimizând eficacitatea aditivilor lichizi și permițând în acest fel eliminarea celor mai rezistente pete. Dacă apăsați acest buton, mașina de spălat rufe nu va efectua și ciclul de prespălare, așadar nu introduceți compartimentul adițional 4 și detergent în acesta.



### Buton Pornit/Oprit

Apăsați acest buton pentru a porni mașina de spălat rufe.

**Oprirea mașinii nu anulează programul de spălare selectat.**



### Bec Pornit/Oprit



Becul I va clipi atunci când mașina de spălat rufe este pornită și procesul de selectare a programului de spălare nu este încheiat. Lumina aprinsă continuu indică acceptarea programului de spălare dorit de dvs.



### Bec de avertizare a închiderii ușii

Atunci când acest bec este aprins înseamnă că hubloul mașinii de spălat rufe este închis. Pentru a preveni orice accident, trebuie să așteptați ca acest bec să se stingă singur înainte de a deschide hubloul. Acest interval de timp durează aproximativ 3 minute.

### Antișifonare

Această funcțiune (reprezentată de simbolul ) întrerupe programul de spălare menținând rufele la înmuiat în apa prezentă înainte de descărcare. Este activă exclusiv în programele dedicate țesăturilor sintetice, mătăsii și perdelilor. Este foarte importantă deoarece evită ca țesăturile delicate și cele sintetice să se destrame (de exemplu atunci când nu puteți extrage rufe la sfârșitul spălării ci doar după câteva ore). Programul poate fi completat rotind selectorul A cu o unitate. În cazul **țesuturilor sintetice**, dacă doriți să efectuați o **descărcare** în loc de **centrifugare**, rotiți selectorul A până la simbolul  (Descărcare).

# Secretele casetei pentru detergent

**Primul secret este și cel mai ușor: caseta pentru detergenți se deschide prin tragere înspre dvs.**

Cantitatea de detergent pe care trebuie să o folosiți pentru un ciclu de spălare este trecută pe cutia de detergent de către producător. Ea variază în funcție de cantitatea de rufe introdusă în mașină, de duritatea apei și de gradul de murdărie al rufelor ce necesită spălare.

Înainte de a turna detergent pentru pre-spălare în compartimentul 1, asigurați-vă că nu ați introdus în prealabil compartimentul opțional 4 pentru înălbire.

Dacă adăugați balsam de rufe în compartimentul 3, aveți grijă să nu depășească nivelul superior al compartimentului. Mașina de spălat rufe adaugă automat balsamul de rufe în timpul ciclului de spălare al oricărui program selectat.

Detergentul lichid trebuie adăugat în compartimentul 2 doar cu câteva secunde înaintea pornirii ciclului de spălare.

Rețineți că detergentul lichid este indicat să fie folosit doar pentru programele de spălare care utilizează o temperatură de maximum 60°C și care nu necesită pre-spălare.

Nu folosiți niciodată detergent indicat pentru spălare manuală a rufelor deoarece poate produce prea multă spumă, ceea ce ar contribui la deteriorarea mașinii de spălat rufe. Excepție fac acei detergenți care sunt recomandați atât pentru spălare manuală cât și pentru spălare în mașina de spălat rufe.

Reduceți cantitatea de detergent folosită în mod obișnuit dacă doriți să spălați cu apă rece. Aceasta deoarece detergentul se dizolvă mult mai greu în apa rece și o parte din el se va risipi.

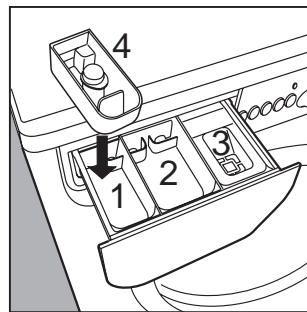

În compartimentul 1:  
Detergent pentru înmuiere (praf)

În compartimentul 2:  
Detergent pentru spălare (praf sau lichid)

În compartimentul 3:  
Aditivi (soluție pentru înmuiat final, parfum, etc.)

În compartimentul 4:  
Decolorant și decolorant delicat.

## Ciclul de înălbire și butonul de scoatere a petelor

Dacă înălbirea este absolut necesară, introduceți compartimentul opțional 4 peste compartimentul 1. Atunci când turnați lichidul pentru înălbire aveți grijă ca acesta să nu depășească nivelul **maxim** indicat pe pilonul albastru din interiorul acestei casete (vezi desenul alăturat).

Atenție: Este recomandat ca ciclul de înălbire să fie utilizat doar pentru rufe foarte rezistente. În plus, folosirea compartimentului opțional 4 exclude posibilitatea înmuierii rufelor.

**Înălbitorul tradițional trebuie folosit doar pentru rufe albe rezistente. Dacă doriți să înălbiți rufe colorate, sintetice sau lână trebuie să utilizați un înălbitor special pentru rufe delicate.**

Nu puteți utiliza ciclul de înălbire împreună cu programul "Mătase" sau cu "programele speciale" (vezi pagina 49).

Folosiți butonul de scoatere a petelor de fiecare dată când doriți să utilizați ciclul de înălbire. Dacă nu doriți să

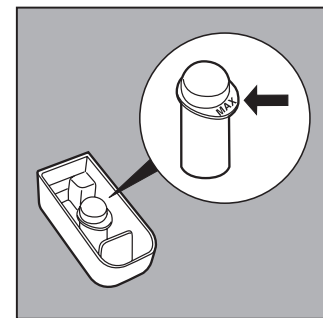

efecuați cele două operațiuni împreună, turnați înălbitorul în compartimentul opțional 4, apăsați butonul G (de îndepărtare a petelor rezistente), porniți mașina de spălat și apoi selectați unul dintre simbolurile  în conformitate cu tipul rufelor introduse în tambur.



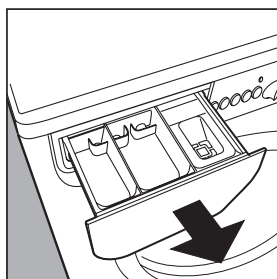





Atunci când înălbiți **în timpul unui program normal de spălare**, adăugați detergentul și balsamul de rufe în compartimentele dedicate, apăsați butonul G (de îndepărtare a petelor), porniți mașina și apoi selectați programul de spălare dorit.



Sertărașul pentru detergenți se poate extrage, iar pentru a-l spăla este suficient să se scoată, ridicându-l și trăgându-l spre exterior, așa cum este ilustrat în figură, și lăsându-l puțin sub jetul de apă.



# Programe pentru toate preferințele

Tipul rufelor și gradul de murdărie	Programe de spălare	Selector temperatur.	Detergent spălare	Detergent prespălare	Înălbitor și buton anti-pată	Durata programului (minute)	Descrierea programului de spălare ales
<b>BUMBAC</b>							
Rufe albe foarte murdare (cearșafuri, fețe de masă, etc.)	1	90°C	◆	◆		165	Prespălare, spălare la 90°C, clătiri, centrifugări intermediare și finale
Rufe albe foarte murdare (cearșafuri, fețe de masă, etc.)	2	90°C	◆	◆	Delicat/Tradiț.	145	Spălare la 90°C, clătiri, centrifugări intermediare și finale
Rufe albe murdare și culori rezistente (cămăși, lenjerie, etc)	3	60°C	◆	◆	Delicat/Tradiț.	130	Spălare la 60°C, clătiri, centrifugări intermediare și finale
Rufe albe puțin murdare și culori delicate (cămăși, bluze, etc....)	4	40°C	◆	◆	Delicat/Tradiț.	95	Spălare la 40°C, clătiri, centrifugări intermediare și finale
Cicluri de clătire/înălbire				◆	Delicat/Tradiț.		Clătiri, centrifugări intermediare și finale
Ciclu de stoarcere							Evacuarea apei și centrifugare finală
Stop/Reset	●						Înterupe/Anulează programul selecționat
<b>SINETICE</b>							
Rufe sintetice foarte murdare și culori rezistente (de exemplu rufe pentru nou-născuți)	5	60°C	◆	◆	Delicat	100	Spălare la 60°C, clătiri, antișifonare sau centrifugare delicată
Rufe sintetice puțin murdare și culori delicate	6	40°C	◆	◆	Delicat	70	Spălare la 40°C, clătiri, antișifonare sau centrifugare delicată
Rufe sintetice puțin murdare și culori delicate	7	30°C	◆	◆		30	Spălare la 30°C, clătiri și centrifugare delicată
Cicluri de clătire/înălbire				◆	Delicat		Clătiri, antișifonare sau centrifugare delicată
Balsam de rufe				◆			Clătiri cu preluarea automată a balsamului de rufe, antișifonare sau centrifugare delicată
Ciclu de stoarcere							Evacuarea apei și centrifugare finală
Stop/Reset	●						Înterupe/Anulează programul selecționat
<b>DELICATE</b>							
Rufe recomandate a fi spălate manual (lână, cașmir)	8	40°C	◆	◆		60	Spălare la 40°C, clătiri și centrifugare delicată
Rufe și țesături foarte delicate (perdele, mătase, etc)	9	30°C	◆	◆		50	Spălare la 30°C, clătiri, antișifonare sau descărcare
Cicluri de clătire/înălbire				◆			Clătiri, antișifonare și descărcare
Ciclu de stoarcere							Evacuarea apei și centrifugare finală
Evacuarea apei							Evacuarea apei
Stop/Reset	●						Înterupe/Anulează programul selecționat
<b>DELAY TIMER</b>							
12 - 9 - 3 - 1 ore							Întârzie pornirea cu 12-9-3-1 ore
Stop/Reset	●						Înterupe/Anulează programul selecționat

**Important: pentru a anula programul de spălare dorit, selectați unul dintre simbolurile ● (Stop/Reset) și așteptați cel puțin 5 secunde.**

*Datele specificate în tabel au valoare orientativă și pot varia în funcție de cantitatea și tipul rufelor; de temperatura apei furnizată în rețea și de temperatura incintei în care se află mașina de spălat rufe.*

## Program special

**Spălare zilnică** noua dvs. mașină de spălat rufe Indesit are un program special conceput pentru a spăla rufe puțin murdare într-un timp foarte scurt. Selectând programul 7 la temperatura de 30°C este posibil să se spele împreună țesături de natură diversă (exclusiv lâna și mătasea), cu o încărcătură maximă de 3 kg. Acest program permite să se economisească timp și energie, deoarece durează doar circa 30 de minute.  
**Vă sfătuim să folosiți detergent lichid.**



# Probleme posibile și soluții eficiente pentru rezolvarea lor

De-a lungul timpului, la mașina dvs. de spălat rufe pot apărea diferite probleme. De cele mai multe ori aceste mici probleme pot fi remediate foarte ușor, chiar de dvs. De aceea, înainte de a suna la unitatea de service, consultați instrucțiunile de mai jos.

## Mașina de spălat rufe nu mai pornește.

- Verificați dacă ștecherul este corect introdus în priză.
- Este posibil ca un scurt-circuit să fi afectat rețeaua electrică a casei sau chiar ca întreaga zonă în care se află și casa dvs. să fie afectată de o cădere a sursei de curent electric.
- Verificați dacă hubloul mașinii de spălat rufe este închis corect. Din rațiuni de siguranță mașina de spălat rufe este astfel concepută încât nu pornește dacă hubloul nu este închis bine;
- Verificați dacă butonul Pornit/Oprit este apăsat;
- Verificați dacă programatorul A este selectat la poziția corectă;
- O altă cauză posibilă este nedeschiderea robinetului de alimentare cu apă. Verificați dacă ați deschis acest robinet și în caz contrar deschideți-l.

## Mașina de spălat rufe nu se alimentează cu apă.

- Verificați dacă ați atașat corect furtunul de alimentare la robinet și deasemenea dacă nu este cumva oprită apa în zona dvs.
- Verificați dacă există suficientă presiune pe conducta de alimentare și dacă filtru nu este opturat. Acest fenomen se poate produce în zonele unde apa conține foarte mult calcar.

## Programatorul se rotește încontinuu

- Așteptați câteva minute pentru ca pompa de descărcare să golească mașina, opriți mașina, selectați unul dintre simbolurile Stop/Reset ● și porniți-o din nou. Dacă problema persistă, apălați unitatea de service autorizată.

## Mașina de spălat rufe se alimentează cu apă și o elimină încontinuu.

- Verificați dacă nu cumva furtunul de evacuare este poziționat prea jos. Acest furtun trebuie așezat la o înălțime între 60 – 100 cm de la nivelul solului.
- Verificați dacă gura furtunului este imersată în apă. Dacă da, trebuie să scoateți imediat furtunul din apă.
- Supapa de preaplin este neobturată ? Dacă după aceste verificări problema nu s-a rezolvat, închideți robinetul de alimentare, opriți mașina de spălat și apălați unitatea de service.

## Mașina de spălat rufe nu scurge apa sau nu stoarce rufele prin centrifugare

- Ați verificat în prealabil dacă programul setat de dvs. include și operațiunea de scurgere a apei? Anumite cicluri de spălare presupun eliminarea apei manual.
- Este acționat butonul "Antișifonare"? Această operațiune comandă mașinii de spălat rufe să rețină apa în cuvă până când veți hotărî dvs. eliminarea apei.

- Este pompa de evacuare înfundată? Pentru a verifica această posibilitate, închideți robinetul de alimentare cu apă, scoateți mașina de spălat rufe și efectuați operațiunile indicate la pag 51.

- Este furtunul de evacuare înfundat? Acest furtun trebuie să nu fie obturat în niciun fel.

## Mașina de spălat rufe vibrează prea tare în timpul operațiunii de centrifugare.

- Ați deblocat cuva în conformitate cu instrucțiunile de instalare? Verificați încă odată această procedură.

## Ați așezat mașina în plan perfect orizontal?

Orizontalitatea trebuie verificată nu doar la instalare ci și în timp, deoarece există posibilitatea ca mașina de spălat să se deplaseze imperceptibil. Ajustați picioarele și verificați orizontalitatea cu ajutorul unei nivele.

- Ați verificat dacă mașina de spălat are suficient spațiu pentru vibrații? Mașina de spălat rufe este astfel construită încât la centrifugare oscilează foarte ușor. De aceea, lăsați câțiva cm în jurul mașinii.

## Mașina de spălat rufe pierde apă.

- Verificați dacă șurubul de metal al furtunului de alimentare a fost bine strâns. Pentru aceasta, opriți alimentarea cu apă și scoateți mașina de spălat din priză. Atașați din nou furtunul de alimentare fără să forțați prea mult.
- Este obstrucționată caseta pentru detergent? Scoateți această casetă și spălați-o sub jet de apă caldă.

- Tubul de descărcare nu este bine fixat? Închideți robinetul, scoateți din priză și încercați să-l fixați mai bine.

Dacă după toate aceste verificări problemele de mai sus persistă, închideți robinetul de alimentare cu apă, opriți mașina de spălat rufe și contactați unitatea de service. Adresa unității de service și numerele de telefon se află pe verso-ul Certificatului de Garanție primit de dvs. de la magazinul unde ați cumpărat mașina de spălat rufe Indesit.

## CORECT GREȘIT

**Închiderea robinetului după fiecare utilizare.** Se limitează astfel uzura instalației hidraulice a mașinii de spălat rufe și se elimină pericolul scurgerilor de apă atunci când nu este nimeni acasă.

**Lăsarea hubloului întredeschis între spălări.** În acest mod se evită apariția mirosurilor neplăcute.

**Curățarea cu multă grijă și atenție a mașinii de spălat rufe.** Atunci când doriți să o curățați, folosiți doar o cârpă moale, înmuiată în apă caldă și săpun.

**Lăsarea în priză a mașinii în timpul curățării ei.**

**Folosirea solvenților și a materialelor abrazive pentru curățarea exteriorului și a părților din cauciuc ale mașinii de spălat rufe.**

**Neglijarea casetei pentru detergent.** Aceasta trebuie scoasă afară și spălată sub un jet de apă caldă.

**Plecarea în vacanță fără a lua măsuri speciale de siguranță pentru mașina dvs. de spălat rufe.**

## Verificarea periodică a pompei de evacuare și a garniturii de cauciuc.

Mașina de spălat rufe Indesit pe care tocmai ați achiziționat-o este echipată cu o pompă de auto-curățire și nu necesită o verificare și întreținere periodică a pompei. Chiar și în aceste condiții, accidental pot pătrunde în pompă mici obiecte cum ar fi: monede, agrafe de păr, nasturi, etc. Pentru a evita distrugerea pompei, aceste mici obiecte se opresc într-un spațiu special destinat, aflat în partea finală a pompei.

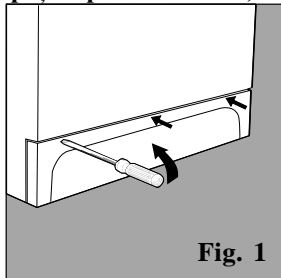

Fig. 1

Pentru a avea acces la acest spațiu, trebuie să îndepărtați panoul frontal aflat la baza mașinii cu ajutorul unei șurubelnite. (fig. 1). După aceasta, rotiți în sens opus acelor ceasornicului (fig. 2) și verificați dacă s-au adunat obiecte mici.

### Garnitura de cauciuc.

Verificați garnitura de cauciuc cel puțin odată pe an, iar dacă observați creștături sau alte deficiențe, înlocuiți-o imediat.

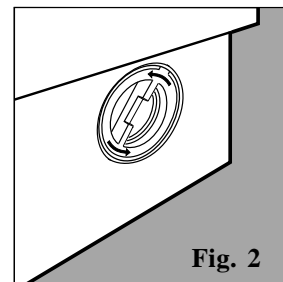



Fig. 2

**Atenție:** Operațiunea de întreținere descrisă mai sus (precum și orice alta operațiune de întreținere) trebuie efectuată doar după încheierea ciclului de spălare. În acest moment scoateți ștecherul din priză și respectați instrucțiunile de mai sus. La deșurubarea capacului va curge puțină apă. Înainte de fixarea panoului, după ce ați terminat operațiunea de întreținere, asigurați-vă că ați înșurubat capacul în mod corect, pentru a nu exista posibilitatea scurgerilor.

## Caracteristici tehnice

<b>Model</b>	WS 84 TX
<b>Dimensiuni</b>	Lățime 59,5 cm Înălțime 85 cm Adâncime 40 cm
<b>Capacitate de încărcare</b>	De la 1 la 4,5 Kg
<b>Conexiuni electrice</b>	Tensiune 220/230 V; Frecvență 50 Hz Putere maximă absorbită 1850 W
<b>Conexiuni hidraulice</b>	Presiune maximă 1 MPa (10 bari) Presiune minimă 0,05 MPa (0,5 bar) Capacitatea mașinii 40 de litri
<b>Viteza de centrifugare</b>	Până la 800 rpm
<b>Programe de control conforme normei IEC456</b>	Programul 3; Temperatura 60°C; Efectuat cu 4,5 Kg de încărcătură.
	Această aparatură este conformă următoarelor Directive Comunitare: - 73/23/CEE din data de 19/02/73 (Tensiune Joasă) și modificării ulterioare - 89/336/CEE din data de 03/05/89 (Compatibilitate Electromagnetică) și modificării ulterioare.

# Instalare și transport

## Când mașina de spălat rufe sosește acasă

Indiferent dacă mașina de spălat rufe este nouă sau decideți să o transportați în alt loc, instalarea corectă a mașinii este foarte importantă. Doar respectând instrucțiunile de mai jos puteți asigura o funcționare la parametri proiectați și pe un timp îndelungat.

După scoaterea ambalajului, asigurați-vă de integritatea aparatului. În caz de dubiu, chemați imediat un tehnician calificat. **Interiorul mașinii de spălat se blochează, pentru transport, cu patru șuruburi în partea posterioară.**

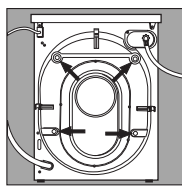

Înainte de a o pune în funcțiune, **îndepărtați șuruburile**, scoateți elasticul cu respectivul element de distanțiere (păstrați-le pe toate) și astupați orificiile cu capacele de plastic furnizate în dotare.

**Important:** Închideți cu capacul (în dotare), cele 3 orificii în care era fixată fișa, situate în partea posterioară jos în dreapta a mașinii de spălat.

### Poziționarea mașinii de spălat rufe

Mașina de spălat trebuie poziționată la orizontală pentru a-i asigura o bună funcționare. Pentru poziționare, reglați picioarele din față și/sau din spate și verificați orizontalitatea cu ajutorul unei nivele. Unghiul de înclinare poate fi de max. 2 grade.

Dacă așezați mașina pe o carpetă, asigurați-vă că nu obturați ventilația necesară mașinii.

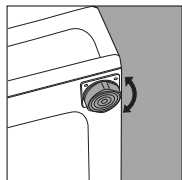

Picioarele anterioare se pot regla.

**Păstrați toate aceste șuruburi și manșoane pentru că vor fi utile atunci când veți dori să transportați mașina de spălat în altă parte. În acest fel cuva va fi protejată de lovituri accidentale pe timpul transportului.**

### Conectarea la apă a mașinii de spălat rufe

Presiunea apei trebuie să se încadreze în valorile indicate pe eticheta mașinii. Conectarea furtunului la apa rece se va face la un robinet prevăzut cu un filet de  $\frac{3}{4}$ ". Conectarea se face cu o garnitura de caucic.

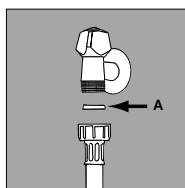

Garnitura de caucic.

Dacă instalația de apă este nouă sau nefolosită de mai mult timp, înainte de a conecta furtunul lăsați apa să curgă până ce se limpezește. Conectați și celălalt capăt al furtunului la partea din dreapta sus a mașinii.

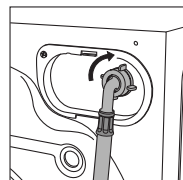

Capul furtunului instalat în partea dreapta sus a mașinii.

### Conectarea furtunului de evacuare

Există două sisteme de fixare a furtunului (stânga sau dreapta). Dacă evacuarea se face în chiuvetă sau cadă, fixați capătul furtunului cu elementul de plastic care nu îi dă voie furtunului să cadă. Pentru o mai mare siguranță, vă recomandăm legarea furtunului de robinet.

**Atenție: Capătul furtunului de evacuare nu trebuie să rămână imersat în apă!**

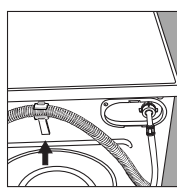

Agățătoarea de folosit în cazul în care tubul de descărcare se termină la mai puțin de 60 de cm înălțime.

Furtunul trebuie plasat la o înălțime cuprinsă între 60 și 100 de cm. În cazul în care furtunul este plasat la o înălțime sub 60 de cm., obligatoriu trebuie fixat cu carligul din plastic existent în spatele mașinii.

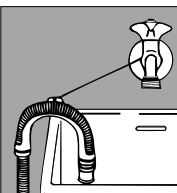

Dispozitivul pentru descărcarea în căzi și chiuvete.

Prelungirea furtunului de evacuare nu este recomandată, dar în cazuri excepționale se va face cu un furtun de același diametru și de max. 150 cm. Dacă folosiți evacuarea direct la țevile de canalizare, trebuie să faceți instalarea cu un instalator autorizat.

Dacă locuiți la ultimul etaj, poate apare fenomenul de sifonare, ceea ce înseamnă că mașina va alimenta și evacua în același timp. Pentru evitarea acestui fenomen trebuie să vă procurați supape de anti-sifonare.

### Conectarea la rețeaua electrică

Înainte de conectarea mașinii la sursa de tensiune asigurați-vă că:

- 1) Priza dvs. poate să suporte puterea maximă indicată pe eticheta mașinii și este în conformitate cu normele legale.
- 2) Tensiunea de alimentare corespunde cu valoarea indicată pe etichetă.
- 3) Ștecherul și priza trebuie să fie compatibile (adică să fie cu împământare). În caz contrar, trebuie înlocuite. Nu se recomandă prelungiri sau alte adaptări ale cablului electric.
- 4) Priza utilizată pentru mașina de spălat rufe are împământare.

**Atențiune!**  
Producătorul își declină orice responsabilitate dacă instrucțiunile de mai sus nu sunt respectate.

# Instrucțiuni pentru siguranța utilizării mașinii de spălat rufe

Mașina de spălat este construită respectând cele mai severe norme internaționale de siguranță. Aceasta pentru a vă proteja pe dumneavoastră și pe familia dumneavoastră

Citiți aceste instrucțiuni pentru a putea utiliza mașina de spălat în cele mai bune condiții și fără a vă îngrijora vreo clipă pentru siguranța dvs. și a familiei dumneavoastră.

- 1. Mașina de spălat rufe nu trebuie instalată în spații deschise**, chiar dacă există un acoperiș deasupra spațiului respectiv. Aceasta deoarece ploaia sau furtunile pot deteriora semnificativ mașina de spălat rufe.
- 2. Mașina de spălat rufe nu trebuie folosită decât de adulți și exclusiv pentru spălarea rufelor**, în conformitate cu instrucțiunile existente în acest manual.
- 3. Dacă doriți să o mutați, apălați la ajutorul a cel puțin 2, 3 persoane** deoarece mașina de spălat rufe este foarte grea.
- 4. Înainte de a încărca rufe în mașină, asigurați-vă ca tamburul este gol și cuva fără apă.**
- 5. Nu atingeți masina de spălat dacă aveți mâinile ude sau dacă sunteți desculț(ă) în locul în care este ea amplasată.**
- 6. Nu folosiți niciodată prelungiri improvizate ale cablului electric.** De asemenea, cablul electric nu trebuie îndoit sau presat în niciun fel.
- 7. Nu deschideți caseta pentru detergent atunci când mașina este în funcțiune și nu folosiți decât detergent special pentru mașină – spuma în exces a detergentului poate deteriora părțile interne ale mașinii de spălat rufe.**
- 8. Nu încercați să scoateți din priză cablul electric atunci când mașina de spălat rufe este în funcțiune; poate fi foarte periculos.**
- 9. Nu atingeți furtunul de evacuare sau hubloul în timpul funcționării mașinii** deoarece acestea se pot încălzi foarte tare. De asemenea, **nu încercați să deschideți hubloul în timpul funcționării mașinii** deoarece puteți deteriora sistemul automat de blocare, creat special pentru a preveni deschiderea accidentală a mașinii de spălat rufe în timpul funcționării acesteia.
- 10. Dacă doriți să interveniți pentru remedierea unor mici defecțiuni, asigurați-vă că mai întâi ați închis robinetul de alimentare cu apă și ați scos din priză mașina.**

**Nu apălați niciodată la tehnicieni neautorizați și refuzați întotdeauna instalarea unor piese de schimb neoriginale**

# Zapnutie práčka

Bezprostredne po inštalácii práčky vykonajte jeden prací cyklus s použitím programu "1" pri 90 °C.

Správne uvedenie práčky do činnosti je veľmi dôležité a to z hľadiska zabezpečenia kvality prania a tiež vyhnutia sa problémom týkajúcich sa predĺženia životnosti samotnej práčky. Po vložení bielizne, naplnení dávkovača pracími prostriedkami a prípadnými prídavnými prostriedkami, vždy skontrolujte či:

1. Dvierka sú správne zatvorené.
2. Zástrčka sieťového prívodu je v zásuvke.
3. Vodovodný kohútik je otvorený.
4. Sa gombík A nachádza v polohe odpovedajúcej niektorému zo symbolov ● (Stop/Reset).

## Voľba programu

Voľba pracieho programu prebieha na základe druhu bielizne určenej na pranie a stupňa jej znečistenia. Pri voľbe programu si prečítajte tabuľku na strane 56. Otáčaj gombíkom A až do bodu, v ktorom sa ukazovateľ situovaný vo vrchnej časti gombíka zhoduje so zvoleným programom. Prostredníctvom gombíka B nastavte teplotu a skontroluj, či sa gombík C nachádza v správnej polohe. Ak je to potrebné, použijte tlačidlá E, F a G a na záver stlač tlačidlo zapnutie/vypnutie H (pozícia I).

Pamätaj, že ak chceš použiť "oneskorený štart", musíš ho nastaviť ešte pred zahájením pracieho cyklu.

## Po ukončení prania...

Počkaj kým dôjde k zhasnutiu kontrolky L: sú na to potrebné zhruba tri minúty.

Potom práčku vypnite stlačením tlačidla zapnutie-vypnutie H (pozícia O). Teraz už konečne môžete otvoriť dvierka práčky. Po vybratí práve vypraného prádla nechajte dvierka otvorené alebo aspoň pootvorené, aby mohlo dôjsť k odpareniu prebytočnej vlhkosti.

Vždy zavrite vodovodný kohútik.

**Pamätajte že v prípade prerušenia dodávky elektrickej energie alebo po vypnutí a opätovnom zapnutí práčky, zvolený prací program bude pokračovať v tom bode v ktorom došlo k jeho prerušeniu.**

# Zoznámenie sa s ovládacím panelom

Správny výber je dôležitý. A jednoduchý.

## A Volič programov a oneskoreného štartu

Služi na voľbu pracieho programu. Týmto voličom otáčajte výhradne v smere hodinových ručičiek.

Pri voľbe programov sa musí ukazovateľ umiestnený vo vrchnej časti gombíka zhodovať so symbolom/číslom odpovedajúcim zvolenému programu.

Na záver stlač tlačidlo zapnutie/vypnutie H (pozícia I) a kontrolka I začne blikať. Po uplynutí 5 sekúnd dôjde k akceptovaniu vykonanej voľby, kontrolka I prestane blikať (ostane zasvietená) a začne sa prací cyklus.

Ak chceš prerušiť aktuálny prací program alebo chceš nastaviť nový, zvol' jeden zo symbolov ● (Stop/Reset) a vyčkaj 5 sekúnd: po akceptovaní povely vynulovania, kontrolka I blika, a teraz už môžeš práčku vypnúť. Prostredníctvom tohto gombíka môžeš nastaviť oneskorený štart prania.

Zvoľ' jednu zo štyroch polôh odpovedajúcich rôznym hodnotám oneskoreného štartu, stlač tlačidlo zapnutie/vypnutie H (pozícia I) a vyčkaj 5 sekúnd. Následne dôjde k akceptovaniu vykonanej voľby (kontrolka I ostane zasvietená) a môžeš pristúpiť k nastaveniu zvoleného pracieho programu.

Kontrolka I signalizuje akceptovanie nastavenia oneskoreného štartu osobitným blikaním (2 sekundy zasvietená)

a 4 sekundy zhasnutá).

Počas tejto fázy je možné otvoriť dvierka a meniť náplň prádla v práčke.

Po nastavení pracieho cyklu a po jeho následnom akceptovaní práčkou, otáčanie gombíkom nebude mať na činnosť práčky žiadny vplyv (s výnimkou polohy ● Stop/Reset).

## B Volič teploty

Služi na nastavenie doporučenej teploty prania, uvedenej v tabuľke programov (viď str.56). Navyše Ti, v prípade potreby, umožní znížiť doporučenú teplotu pri zvolenom pracom programe, až na hodnotu odpovedajúcu praniu v studenej vode (☼).

## C Volič žmýkania

Služi na vylúčenie žmýkania (zvolením symbolu ☼) a na

zníženie rýchlosti žmýkania pri zvolenom pracom programe. Maximálne doporučene hodnoty rýchlosti pre 4 druhy textílií sú:

### Textília Rýchlosť

Bavlna 800 otáčok za minútu

Syntetika 800 otáčok za minútu

Vlna 600 otáčok za minútu

Hodváb nie

Bez ohľadu na nastavenú hodnotu rýchlosti, distribúcia náplne práčky bude vykonaná pri nízkej rýchlosti.

## D Dávkovač pracích prostriedkov

Je rozdelený na tri priehradky:

1. Prací prostriedok na predpieranie;
2. Prací prostriedok na pranie;
3. Aviváž.

Práčka je navyše vybavená prídavnou nádobkou 4 (súčasť vybavenia) na bieliaci prostriedok, ktorá sa vkladá do priehradky 1.

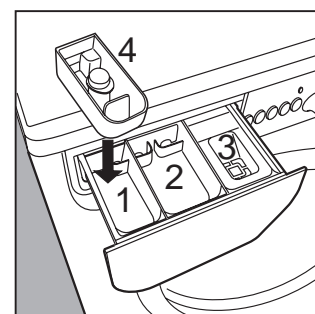
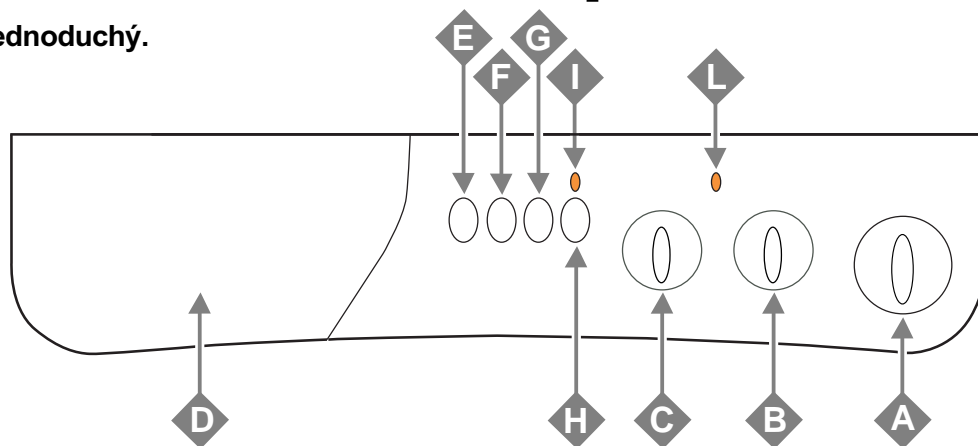

## E Eko program

Toto tlačidlo umožňuje zníženie spotreby vody počas plákania. Doporučujeme jeho použitie výhradne vtedy, keď práčka nie je naplnená doplna a pri jeho použití je potrebné patrične znížiť množstvo pracieho prostriedku.



**F**

### Rýchle pranie

Toto tlačidlo skrátenie pracovného programu zhruba o 30%. Nesmie byť použitý pri špeciálnych programoch (viď str. 56) a pri vlně a hodvábe.

**G**

### Odstraňovanie škvŕn

Použitie tejto funkcie má za následok intenzívnejší prací cyklus, pri ktorom dochádza k optimalizácii účinnosti tekutých prídavných prostriedkov, s cieľom odstrániť i tie najodolnejšie škvŕny. Po stlačení tlačidla odstraňovanie škvŕn nebude možné vykonať predpieranie.

**H**

### Zapnutie-vypnutie

Stlačením tlačidla **H** dôjde k zapnutiu práčky. Keď nie je stlačené, práčka je vypnutá.

**Vypnutie zariadenia nemá za následok vynulovanie zvoleného programu.**

**I**

### Kontrolka zapnuté-vypnuté

Kontrolka **I** bliká keď je práčka zapnutá a očakáva nastavenie pracovného programu. Keď je zasvietená, poukazuje na akceptovanie nastaveného pracovného programu.

**L**

### Kontrolka zablokovania dvierok

Zasvietená kontrolka poukazuje na zablokovanie dvierok s cieľom zabrániť ich neželanému otvoreniu. Aby sa zabránilo poškodeniu práčky, pred otvorením dvierok je potrebné vyčkať na zhasnutie kontrolky. Čakacia doba je zhruba tri minúty.

### Zabránenie krčneniu

Táto funkcia (reprezentovaná symbolom ) preruší prací program udržiavajúc prádlo, pred vypustením vody, namočené. Je aktívna výlučne pri programoch

určených na pranie **syntetických** textílií, **hodvábu** a **záclon**. Je veľmi užitočná, pretože zabráňuje pokrčeniu jemnej bielizne a prádla zo syntetických textílií (jej použitie je veľmi vhodné napríklad vtedy, keď po ukončení prania nemôžeš prádlo vybrať hneď, ale až po niekoľkých hodinách). Prací program môže byť ukončený po pootočení voliča programov **A** o jednu pozíciu.

Ak sa pri praní **syntetických** textílií rozhodneš dať prednosť **vypusteniu vody** pred **žmýkaním**, pootočí voľičom **A** až do polohy odpovedajúcej symbolu  (**Vypúšťanie**).

## Tajomstvo dávkovača pracích prostriedkov

**Prvé tajomstvo je najjednoduchšie: dávkovač pracích prostriedkov sa otvára jeho otočením smerom von.**

Pri dávkovaní pracích a prípadných prídavných prostriedkov sa musíš riadiť pokynmi výrobcov: zvyčajne nájdeš všetky potrebné informácie na obale. Dávkovanie závisí na druhu bielizne, tvrdosti vody a stupni znečistenia. S pribúdajúcimi skúsenosťami sa naučíš dávkovať prací prostriedok takmer automaticky: stane sa to tvojím tajomstvom.

Pred naplnením priehradky **1** pracím prostriedkom na predpieranie skontroluj, či do dávkovača nebola vložená prídavná nádobka **4** určená na bieliaci prostriedok.

Pri nalievaní aviváže do priehradky **3** dávaj pozor, aby sa nevyliala von z mriežky.

Práčka je schopná automaticky odoberať potrebné množstvo aviváže pri každom pracovnom cykle.

Tekutý prací prostriedok sa nalieva do priehradky **2** bezprostredne pred zapnutím zariadenia.

Pamätaj, že tekutý prací prostriedok je zvlášť vhodný na pranie pri teplotách do 60 stupňov a pri pracích programoch bez predpierania.

V predaji sú tekuté alebo práškové prací prostriedky so špeciálnymi nádobkami-dávkovačmi, ktoré sa vkladajú priamo do bubna, podľa pokynov uvedených na obale.

Pri praní v práčke nikdy nepoužívaj prací prostriedky určené na ručné pranie, pretože ich použitie je sprevádzané tvorbou nadmerného množstva peny, potenciálne nebezpečnej pre práčku.

Výnimku tvoria špecifické prací prostriedky určené na ručné pranie i na pranie v práčke. Posledné tajomstvo: pri praní v studenej vode zníž množstvo pracovného prostriedku: v studenej vode sa totiž rozpúšťa horšie ako v teplej a preto by jeho časť bola použitá zbytočne.

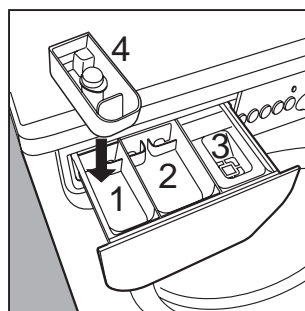

Do priehradky **1**: Prací prostriedok na predpieranie (práškový)

Do priehradky **2**: Prací prostriedok na pranie (práškový alebo tekutý)

Do priehradky **3**: Prídavné látky (aviváž, parfumy, atď.)

Do priehradky **4**: Bieliaci prostriedok na bežnú bielizeň a na jemnú bielizeň.

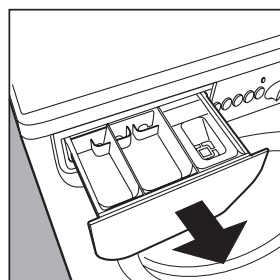

Dávkovač pracích prostriedkov je možné vytiahnuť a to tak, že sa naddvihne a potiahne smerom von, ako je naznačené na obrázku. Umýva sa pod tečúcou vodou.

## Cyklus bielenia

Kedykoľvek je potrebné vybieliť bielizeň vlož prídavnú nádobku **4** (súčasť vybavenia) do priehradky **1** dávkovača pracích prostriedkov.

Pri nalievaní bieliaceho prostriedku dbaj na to, aby nedošlo k prekročeniu úrovne označenej **“max”** na stredovom kolíku (viď obrázok).

Použitie prídavnej nádoby na bielenie vylučuje možnosť predpierania. **Bieliaci prostriedok na bežnú bielizeň sa môže používať výlučne pri bielení odolnej bielej bielizne zatiaľ čo bieliaci prostriedok na jemnú bielizeň sa používa pri bielení farebnej bielizne zo syntetických tkanín a vlny.**

Nesmieš vykonávať bielenie pri programe Hodváb a pri **“špeciálnych programoch”** (viď str. 56).

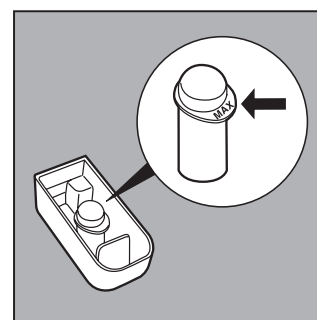









Použitie tlačidla odstraňovanie škvŕn je indikované pri každom bielení prádla. V prípade, keď ho chceš vykonať **oddelene**, musíš naliať bieliaci prostriedok do prídavnej nádoby **4**, stlačiť tlačidlo **G** (odstraňovanie škvŕn), zapnúť práčku a zvoliť jeden zo symbolov , podľa druhu pranej textilie.

Keď vykonávaš bielenie prádla **počas normálneho pracovného cyklu**, vlož prací prostriedok do príslušných priehradiek, stlač tlačidlo **G** (odstraňovanie škvŕn), nastav zvolený prací program a zapni práčku.



# Programy pre všetky ročné obdobia

Druh tkaniny a stupeň znečistenia	Volič programov	Volič teploty	Prací prostriedok	Aviváž	Bieliaci prostriedok a Tlačidlo Odstraňovanie škvŕn	Doba trvania pracovného cyklu (v minútach)	Popis pracovného cyklu
<b>BAVLNA</b>							
Veľmi znečistené biele prádlo (plachty, obrusy, atď.)	1	90°C	◆	◆		165	Predpieranie, pranie pri 90°, plákanie, priebežné a záverečné žmýkanie
Veľmi znečistené biele prádlo (plachty, obrusy, atď.)	2	90°C	◆	◆	Na jemnú bielizeň/Na bežné prádlo.	145	Pranie pri 90°, plákanie, priebežné a záverečné žmýkanie
Značne zašpinené biele a farebné prádlo z odolných tkanín	3	60°C	◆	◆	Na jemnú bielizeň/Na bežné prádlo.	130	Pranie pri 60°, plákanie, priebežné a záverečné žmýkanie
Málo zašpinené biele prádlo a farebná jemná bielizeň (košeľa, trička, atď.)	4	40°C	◆	◆	Na jemnú bielizeň/Na bežné prádlo.	95	Pranie pri 40°, plákanie, priebežné a záverečné žmýkanie
Plákanie/Bielenie				◆	Na jemnú bielizeň/Na bežné prádlo.		Plákanie, priebežné a záverečné žmýkanie
Žmýkanie							Záverečné vypúšťanie a žmýkanie
Stop/Reset	●						Preruší/Vynuluje zvolený prací program
<b>SYNTETIKA</b>							
Veľmi zašpinené prádlo zo syntetických tkanín s odolnými farbami (bielizeň pre novorodencov, atď.)	5	60°C	◆	◆	Na jemnú bielizeň	100	Pranie pri 60°, plákanie, zabránenie krčeniu alebo jemné žmýkanie
Prádlo zo syntetických tkanín s málo odolnými farbami (málo znečistená bielizeň všetkého druhu)	6	40°C	◆	◆	Na jemnú bielizeň	70	Pranie pri 40°, plákanie, zabránenie krčeniu alebo jemné žmýkanie
Prádlo zo syntetických tkanín s málo odolnými farbami (málo znečistená bielizeň všetkého druhu)	7	30°C	◆	◆		30	Pranie pri 30°, plákanie a jemné žmýkanie
Plákanie/Bielenie				◆	Na jemnú bielizeň		Plákanie, zabránenie krčeniu alebo jemné žmýkanie
Aviváž				◆			Plákanie s odoberaním aviváže, zabránenie krčeniu alebo jemné žmýkanie
Žmýkanie							Vypúšťanie a jemné žmýkanie
Stop/Reset	●						Preruší/Vynuluje zvolený prací program
<b>JEMNÁ BIELIZEŇ</b>							
Ručné pranie	8	40°C	◆	◆		60	Pranie pri 40°, plákanie a jemné žmýkanie
Zvlášť jemná bielizeň (záclony, hodváb, viskóza, atď.)	9	30°C	◆	◆		50	Pranie pri 30°, plákanie, zabránenie krčeniu
Plákanie				◆			Plákanie, zabránenie krčeniu alebo vypúšťanie
Žmýkanie							Vypúšťanie a jemné žmýkanie
Vypúšťanie							Vypúšťanie
Stop/Reset	●						Preruší/Vynuluje zvolený prací program
<b>ONESKORENÝ ŠTART</b>							
12 - 9 - 3 - 1							Odloží začiatok prania o 12 - 9 - 3 - 1 hodín
Stop/Reset	●						Preruší/Vynuluje zvolený prací program

**Dôležitá informácia:** ak chceš vynulovať práve nastavený prací program, zvol' jeden zo symbolov ● (Stop/Reset) a vyčkej aspoň 5 sekúnd.

Údaje uvedené v tabuľke sú len informačného charakteru, môžu sa líšiť v závislosti od množstva a druhu bielizne, od teploty vody vo vodovodnom rozvode a od teploty ovzdušia.

## Špeciálne programy

**Každodenné pranie.** Tvoja práčka má k dispozícii tiež špeciálny program na pranie málo znečistenej bielizne v krátkom čase. Nastavením pracovného programu 7 pri teplote 30°C je možné prať spolu bielizeň z rôznorodých tkanín (s výnimkou vlny a hodvábu), s maximálnou náplňou 3 kg. Tento program umožňuje ušetriť čas a energiu, pretože trvá len približne 30 minút. **ODPORÚČAME POUŽÍVAŤ TEKUTÝ PRACÍ PROSTRIEDOK.**

# Problémy a ich riešenia

Môže sa stať, že práčka nefunguje. V mnohých prípadoch sa jedná o problémy, ktoré je možné ľahko vyriešiť bez potreby volať servisného technika. Skôr ako sa rozhodneš ho zavolať, skontroluj nasledujúce body.

## Práčka sa nedá spustiť.

■ **Je zástrčka dobre zastrčená v zásuvke?** Mohlo dôjsť k jej pohnutiu pri upratovaní.

## ■ Nedošlo k výpadku prúdu v dome?

Mohlo dôjsť k zásahu ističa, možno následkom používania príliš veľkého množstva elektrických spotrebičov súčasne. Alebo došlo k prerušeniu dodávky prúdu v celej zóne.

## ■ Sú dvierka dobre zatvorené?

Z bezpečnostných dôvodov práčka nefunguje, ak sú dvierka otvorené alebo zle zatvorené.

## ■ Je tlačidlo Zapnutie/Vypnutie stlačené?

Ak áno, bol nastavený oneskorený štart.

## ■ Volič programov a oneskoreného štartu,

u modelov, ktorých je súčasťou, sa nachádza v správnej polohe?

■ **Je prívod vody otvorený?** Z bezpečnostných dôvodov je zabránený štart pracieho cyklu, ak práčka nečerpá vodu.

## Práčka nečerpá vodu.

■ **Je hadica dobre pripojená k vodovodnému kohútiku?**

■ **Nechýba voda?** Mohla by byť odstavená z dôvodov prác na vodovodnom rozvode vo vašej bytovke alebo ulici.

■ **Je dostatočný tlak vody?** Mohlo by sa jednať o poruchu autoklávu.

■ **Je filter na vodovodnom kohútiku čistý?** Ak je voda v oblasti veľmi tvrdá, alebo ak boli v poslednej dobe vykonané práce na vodovodnom rozvode, filter na vodovodnom kohútiku by mohol byť upchatý fragmentmi a úlomkami.

■ **Nie je gumová hadica ohnutá?** Gumová hadica privádzajúca vodu do práčky musí byť čo najviac vyrovnaná. Skontroluj, či nie je stlačená alebo ohnutá.

## Volič programov sa neustále otáča?

■ Vyčkaj niekoľko minút, až kým vypúšťačie čerpadlo nevyprázdni bubon, vypni práčku, zvol' jeden zo symbolov ● Stop/Reset, a opäť ju zapni. Ak sa volič programov i naďalej otáča, zavolaj servisnú službu, pretože sa jedná o signalizáciu poruchy.

## Práčka nepretržite napúšťa a vypúšťa vodu.

■ **Nie je hadica umiestnená príliš nízko?** Mala by sa nachádzať vo výške od 60 do 100 cm.

■ **Nie je koncovka hadice ponorená vo vode?**

■ **Je odpadové potrubie v stene vybavené odvzdušňovacím otvorom?** Ak po týchto kontrolách nedôjde k odstráneniu problému, zatvor vodovodný kohútik, vypni práčku a zavolaj servisnú službu.

Ak bývaš na jednom z vyššie položených poschodí, mohli by sa vyskytnúť problémy so sifónovým efektom. Na ich odstránenie je potrebné nainštalovať príslušný ventil.

## Práčka nevypúšťa alebo nežmýka.

■ **Je súčasťou zvoleného programu vypúšťanie vody?** U niektorých programov je potrebné aktivovať vypúšťanie ručne.

■ **Je funkcia "Zabránenie krččeniu" – u modelov, ktorých je súčasťou - zapnutá?** Použitie tejto funkcie vyžaduje ručné zapnutie vypúšťania.

■ **Nie je upchaté výstupné čerpadlo?** Pred zahájením jeho kontroly zatvor vodovodný kohútik, vytiahni zástrčku zo zásuvky a potom postupuj podľa pokynov uvedených na strane 58 alebo zavolaj servisnú službu.

■ **Nie je odpadová hadica ohnutá?** Gumová hadica odvádzajúca vodu z práčky musí byť čo najviac vyrovnaná. Skontroluj, či nie je stlačená alebo ohnutá.

■ **Nie je odpadové potrubie upchaté?** Nie je použitý nadstavec na hadici nevhodný a nezabraňuje priechodu vody?

## Práčka vo fáze žmýkania veľmi vibruje.

■ **Bola práčka správne uvedená do vodorovnej polohy?** Uvedenie zariadenia do vodorovnej polohy je treba kontrolovať pravidelne. Časom by sa mohla práčka nepatrne posunúť. Vyrovnanie do vodorovnej polohy sa vykonáva zmenou výšky nožičiek s pomocou vodováhy.

■ **Nie je práčka uzavretá medzi nábytkom a stenou?** Ak sa nejedná o model určený na zabudovanie, počas žmýkania práčka potrebuje trochu vibrovať. Preto je vhodné, aby okolo nej zostalo niekoľko cm voľného priestoru.

## Z práčky uniká voda.

■ **Je objímka na prívodnej hadici správne dotiahnutá?** Zatvor vodovodný kohútik, vytiahni zástrčku zo zásuvky a skús ju silnejšie dotiahnuť.

■ **Nie je dávkovač pracích prostriedkov upchatý?** Skús ho vytiahnuť a umyť pod tečúcou vodou.

■ **Je odpadová hadica správne pripevnená?** Zavri vodovodný kohútik, vytiahni zástrčku zo zásuvky a skús ju lepšie pripevniť.

Akaj po uskutočnení odporúčaných kontrol práčka nefunguje a zistená porucha sa prejavuje naďalej, zavolaj do najbližšieho Centra Servisnej služby a oznám im tieto údaje:

- druh poruchy
- označenie (Mod. ....)
- výrobné číslo (S/N ....)

Tieto informácie nájdeš na identifikačnom štítku umiestnenom na zadnej strane práčky.

## SPRÁVNE NESPRÁVNE

Zatvoriť vodovodný kohútik po každom praní. Obmedzuje opotrebovanie vodovodného rozvodu práčky a zabraňuje nebezpečenstvu úniku vody, v čase, keď nikto nie je v dome.

Nechaj stále pootvorené dvierka. Takto sa zabraňuje tvorbe nepríjemného zápachu.

Zľahka očistiť vonkajší povrch. Pri čistení vonkajšieho povrchu a gumených súčastí práčky, používaj handru namočenú vo vlažnej vode so saponátom.

Nechaj zástrčku v zásuvke pri čistení práčky. Aj počas operácií údržby, je vždy potrebné vytiahnuť zástrčku zo zásuvky.

Používať rozpúšťadlá a agresívne brúsne prostriedky. Nikdy nepoužívaj pri čistení vonkajšieho povrchu práčky a súčastí z gummy rozpúšťadlá alebo brúsne prostriedky.

Nevenovať pozornosť dávkovaču pracích prostriedkov. Dá sa vytiahnuť a na jeho vyčistenie stačí podržať ho chvíľu pod tečúcou vodou.

Ísť na dovolenku a nespomenúť si na ňu. Pred odchodom na dovolenku vždy skontroluj, či je zástrčka vytiahnutá zo zásuvky a či je zatvorený vodovodný kohútik.

## **Ked' to budeš považovať za potrebné, skontroluj čerpadlo a gumovú hadicu.**

Práčka je vybavená samočistiacim čerpadlom, ktoré nevyžaduje zvláštne čistenie a údržbu. Môže sa však stať, že nešťastnou náhodou sa do čerpadla dostanú malé predmety: mince, sponky, uvoľnené gombíky a iné malé veci. Aby sa predišlo jeho poškodeniu, tieto predmety sú zachytávané v prístupnej predkomore, umiestnenej v spodnej časti čerpadla.

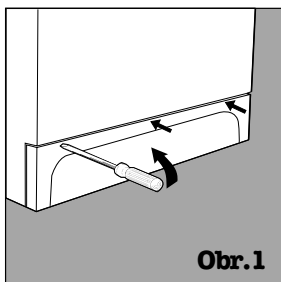

Obr. 1

Prístup k tejto predkomore je zabezpečený po odstránení krycieho panelu umiestneného v spodnej časti práčky, pomocou skrutkovača (obrázok 1); po uvoľnení krytu je potrebné ho odskrutkovať otáčaním proti smeru hodinových ručičiek (obrázok 2) a pozorne skontrolovať vnútornú časť.

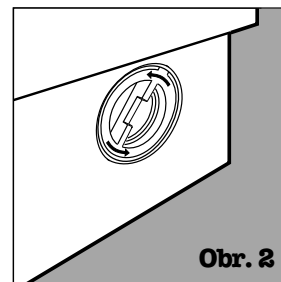

Obr. 2

### **Gumová hadica**

Kontroluj gumovú hadicu aspoň jedenkrát ročne. Ak sa na nej, následkom pôsobenia silných tlakov, ktoré znáša počas prania, objavia praskliny a trhliny, je potrebné ju ihneď vymeniť, pretože by mohlo dôjsť k jej náhlemu pretrhnutiu.

**Upozornenie:** pred akoukoľvek operáciou údržby skontroluj, či bol prací cyklus ukončený a vytiahni zástrčku zo zásuvky. Je normálne, že po odstránení krytu vytečie von malé množstvo vody. Pri spätnej montáži krycieho panelu najprv zasunú háčiky do príslušných otvorov spodnej časti a až potom ho zatlač smerom proti zariadeniu.

## **Technické údaje**

<b>Model</b>	WS 84 TX
<b>Rozmery</b>	šírka cm 59,5 výška cm 85 hĺbka cm 40
<b>Kapacita</b>	od 1 do 4,5 kg
<b>Elektrické napájanie</b>	napätie 220/230 Volt 50 Hz maximálny príkon 1850 W
<b>Pripojenie k vodovodnej sieti</b>	maximálny tlak 1 MPa (10 bar) minimálny tlak 0,05 MPa (0,5 bar) kapacita bubna 40 litrov
<b>Rýchlosť zmýkania</b>	až do 800 otáčok za minútu
<b>Kontrolné programy vykonané podľa normy IEC456</b>	program 3; teplota 60°C; vykonaný s náplňou 4,5 kg.
	Toto zariadenie sa zhoduje s nasledovnými Nariadeniami Európskej Únie: - 73/23/CEE z 19/02/73 (Nízke napätie) v pôvodnom znení a v znení neskorších predpisov - 89/336/CEE z 03/05/89 (Elektromagnetická kompatibilita) v pôvodnom znení a v znení neskorších predpisov
<b>Hlučnosť (dB(A) re 1 pW)</b>	Pranie: 64 Odstredovanie: 71

# Inštalácia a premiestnenie

## Ked' prichádza práčka

Či už sa jedná o novú práčku alebo len o jej presťahovanie do nového bytu, inštalácia má zásadnú dôležitosť pre jej správnu činnosť.

Po vybalení zariadenia sa uisti, či je v poriadku a či nedošlo k jeho poškodeniu. V prípade pochybností sa obráť na kvalifikovaného servisného technika. **Vnútroň časť práčky je z prepravných dôvodov zaistená na zadnej strane štyrmi skrutkami.**

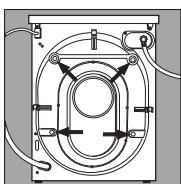

Pred uvedením práčky do činnosti **odstráň skrutky**, gumovú podložku s príslušným dištančným členom (všetky diely uschovaj) a uzavri otvory prostredníctvom dodaných umelohmotných krytiiek.

**Dôležitá informácia:** Uzavri prostredníctvom krytky (súčasť vybavenia) 3 otvory, v ktorých bola zachytená zástrčka, nachádzajúce sa dole v pravej zadnej časti práčky.

### Vyrovnanie do vodorovnej polohy

Pre správnu činnosť práčky je dôležité, aby sa nachádzala vo vodorovnej polohe. Vyrovnanie do vodorovnej polohy sa vykonáva prostredníctvom predných nožičiek; ich sklon, vzhľadom k vodorovnej pracovnej ploche, nesmie prevyšovať 2°. V prípade uloženia na koberec je treba sa uistiť, či jeho prítomnosť neobmedzuje ventiláciu spodnej časti práčky.

Odlož si poistné skrutky a dištančné členy. Môžu sa ti hodiť v prípade sťahovania, keď budeš musieť pred prepravou práčky opätovne zaistiť vnútroň časť práčky, aby nedošlo k ich poškodeniu počas prevozu.

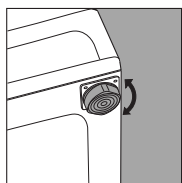

Predné nožičky sú nastaviteľné.

### Pripojenie k vodovodnej prípojke

Hodnota tlaku vo vodovodnej sieti, dodávajúcej vodu do práčky sa musí pohybovať v rozmedzí uvedenom na identifikačnom štítku umiestnenom na zadnej časti. Pripojiť prírodnú hadicu k vodovodnej prípojke so studenou vodou prostredníctvom trubky so závitom 3/4" a gumového tesnenia.

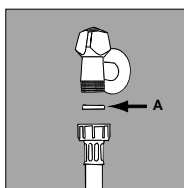

Gumové tesnenie.

Ak je vodovodná prípojka nová alebo ak nebola dlhšiu dobu používaná, tak ešte pred pripojením práčky otvor kohútik a nechaj odtiecť vodu, aby sa odplavili nečistoty. Pripoj druhý koniec hadice k príslušnej prípojke, nachádzajúcej sa v pravej hornej časti práčky.

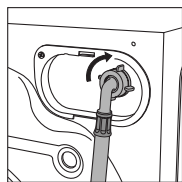

Prípojka na pripojenie prírodnej hadice umiestnená v pravej hornej časti.

### Pripojenie odpadovej hadice

Na zadnej strane práčky sa nachádzajú dva držiaky (pravý alebo ľavý), na ktoré je možné zachytiť odpadovú hadicu. Druhý koniec hadice zasuň do



odpadového potrubia alebo ho upevni na umývadlo alebo vaňu a to tak, aby nedošlo k prílišnému skrúteniu alebo ohnutiu odpadovej hadice. Je veľmi dôležité, aby hadica vyúsťovala v mieste nachádzajúcom sa vo výške najmenej 60 cm od podlahy. Je potrebné, aby bola odpadová hadica zachytená do príslušného držiaka nachádzajúceho sa na zadnej strane práčky.

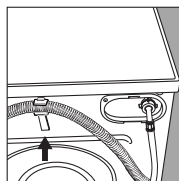

Držiak na zachytenie odpadovej hadice, ak vyúsťuje nižšie než 60 cm nad podlahou.

V prípade, že odpadová hadica vyúsťuje do vane alebo do umývadla, inštaluj za účelom jej zachytenia umelohmotný držiak a pripevni ho o vodovodný kohútik.

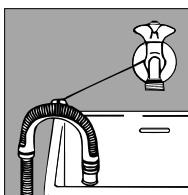

Držiak na vypúšťanie do vane alebo do umývadla.

Nesmie nikdy zostať ponorený vo vode. Nepoužívaj žiadne ďalšie hadice na predĺženie odpadovej hadice. Ak je ich použitie nevyhnutné, predĺžovacia hadica musí mať rovnaký priemer ako originálna hadica a jej dĺžka nesmie presahovať 150 cm. V prípade pripojenia k odpadovému potrubiu v stene nechaj overiť jeho účinnosť odborníkovi oprávnenému na takúto činnosť.

Ak sa tvoj byt nachádza na jednom z najvyšších poschodí budovy, môže dojsť k vzniku sifónového efektu, následkom ktorého bude práčka nepretržite napúšťať a vypúšťať vodu. Tento problém je možné odstrániť použitím špeciálneho ventilu zabráňujúceho sifónovému efektu, dostupného bežne v predaji.

### Pripojenie k elektrickej sieti

Pred pripojením zariadenia do elektrickej siete skontroluj:

- 1) či je zásuvka elektrického rozvodu dimenzovaná na prúd, ktorý je uvedený na identifikačnom štítku a či samotná zásuvka, i jej zapojenie, zodpovedajú platným normám;
- 2) či sa hodnota napätia a frekvencie elektrického napájania nachádza v rozmedzí hodnôt uvedených na identifikačnom štítku;
- 3) či sa zásuvka zhoduje so zástrčkou na napájacím kábli zariadenia. V opačnom prípade nepoužívaj adaptéry, ale vymeň zásuvku alebo zástrčku.
- 4) či je domový rozvod elektrickej siete „uzemnený“.

### Upozornenie!

V prípade nerešpektovania týchto noriem výrobca nezodpovedá za prípadné následky.

Igelitové sáčky, penový polystyrén, klinge a iné súčasti obalu nie sú hračkou pre deti, pretože sú potenciálnym zdrojom nebezpečenstva.

# Vašu bezpečnosť a bezbečnosť vašich detí

Práčka bola vyrobená podľa najprísnejších medzinárodných bezpečnostných predpisov. S cieľom ochrániť teba aj tvoju rodinu.

Pozorne si prečítaj tieto upozornenia a všetky informácie obsiahnuté v tomto návode: jedná sa o veľmi dôležité údaje, pretože okrem veľkého množstva užitočných rád sú tiež zdrojom dôležitých informácií týkajúcich sa bezpečnosti, použitia a údržby.

**1. Práčka nie je vhodná na inštaláciu vonku**, a to ani v prípade, keď priestor určený na tento účel je chránený prístreškom, pretože jej vystavenie pôsobeniu dažďa a búrok je veľmi nebezpečné.

**2. Je určená na výhradné použitie dospelými** a to len na pranie bielizne podľa pokynov uvedených v tomto návode.

**3. Ak je potrebné ju presunúť**, je dobré zveriť tento úkon dvom alebo trom osobám a vykonať ho s maximálnou pozornosťou. Nikdy ju nepremiestňuj sám, pretože je veľmi ťažká.

**4. Pred vkladáním bielizne skontroluj, či je prací bubon prázdny.**

**5. Nedotýkaj sa zariadenia, ak si bosý alebo ak máš mokré alebo vlhké ruky či nohy.**

**6. Nepoužívaj predlžovacie káble a rozdojovacie káble** ktoré sú zvlášť nebezpečné, ak sa používajú vo vlhkom prostredí. Napájací kábel nesmie byť nebezpečne ohýbaný alebo stláčaný.

**7. Neotváraj dávkovač prací prostriedkov, pokiaľ je práčka v činnosti; nepoužívaj prací prostriedok na ručné pranie**, pretože bohatá pena by mohla poškodiť vnútorné časti práčky.

**8. Neťahaj nikdy za kábel ani za práčku s cieľom vytiahnuť zástrčku zo zásuvky: je to veľmi nebezpečné.**

**9. Počas činnosti práčky sa nedotýkaj odpadovej vody**, pretože môže dosiahnuť vysokú teplotu. **Dvierka sa počas prania zahrievajú; udržuj deti v bezpečnej vzdialenosti. Dvierka neotváraj nikdy násilím** pretože by mohlo dôjsť k poškodeniu bezpečnostného mechanizmu, zabráňujúceho náhodnému otvoreniu.

**10. V prípade poruchy vždy zavri vodovodný kohútik a odpoj zástrčku zo zásuvky v stene.** v žiadnom prípade sa nepokúšaj dostať k vnútorným častiam práčky s cieľom ich opravy.

**Nikdy sa neobracaj so žiadosťou o pomoc na technikov, ktorí nie sú na takúto činnosť autorizovaní a vždy odmietni použitie neoriginálnych náhradných dielov.**

## Ako postupovať pri výmene napájacieho kábla

Napájací kábel práčka je špeciálny a musí byť zakúpený výhradne v autorizovaných Centrách Servisnej služby.

Pri jeho výmene je treba postupovať nasledovne:  
1. Skontroluj, či je práčka vypnutá a či je zástrčka odpojená.

2. Po odskrutkovaní dvoch skrutiek **I** odmontuj vrchný kryt a vyťahni ho smerom k sebe [obr. 3].

3. Odpoj najprv káble odrušovacieho filtra **F** [obr. 4] a venuj pozornosť ich polohe (**Modrý kábel = N**; **Hnedý kábel = L**) a ako posledný odpoj uzemňovací vodič  $\equiv$ .

*Poznámka:* písmená **L**, **N** a symbol  $\equiv$  sú označené na odrušovacom filtri.

4. Zľahka odstráň vrchnú časť káblovej priečhodky od zadnej steny práčky, potiahni napájací kábel smerom nahor a vyťahni ho [obr. 5].

**Pri spätnom zapojení kábla postupuj v opačnom poradí.**

Pri spätnej montáži vrchného krytu ho najprv opri o práčku [obr. 6] a zasun ho dopredu tak, aby háčiky umiestnené v prednej časti zapadli do príslušných otvorov a potom upevni skrutky.

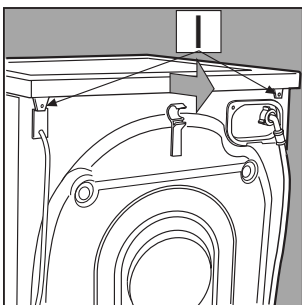

Obr. 3

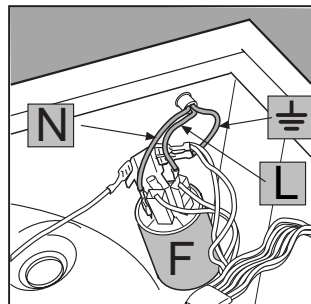

Obr. 4

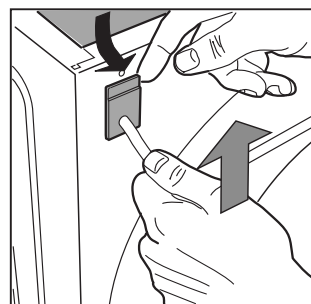

Obr. 5

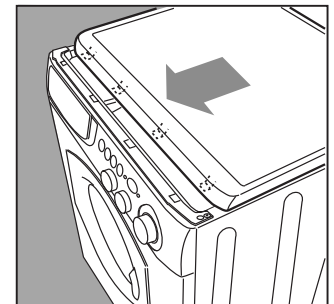

Obr. 6

# Merloni Elettrodomestici

Viale Aristide Merloni 47

60044 Fabriano

Italy

Tel +39 0732 6611

Fax +39 0732 662501

[www.merloni.com](http://www.merloni.com)



Leader for young Europe