

Дату изготовления Вы можете узнать по номеру, который размещен на задней части устройства.

X X X X X X X

1-ая цифра: год (последняя цифра номера года)

4 - 2004, 5 - 2005, 6 - 2006

2-ая и 3-я цифра: месяц (в цифровом выражении)

01 - Январь, 02 - Февраль, ... 12 - Декабрь

Установленное изготовителем время службы (годности) этого устройства равняется 7 годам от даты изготовления при условии, что эксплуатация происходит в точном соответствии с данной инструкцией и при соответствии условий работы техническим стандартам, предусмотренным для этого устройства.

Дату виготовлення Ви можете з'ясувати за номером, що розміщений на задній частині виробу.

X X X X X X X

1-ша цифра: рік (остання цифра номеру року)

4 - 2004, 5 - 2005, 6 - 2006

2-га та 3-тя цифри: місяць (у цифровому виразі)

01 - Січень, 02 - Лютий, ... 12 - Грудень

Встановлений виробником термін служби (придатності) цього виробу дорівнює 7 рокам з дати виготовлення за умови, що виріб використовується у суворій відповідності до дійсної інструкції з експлуатації та технічних стандартів, що застосовуються до цього виробу.

Мацусита Електрик Індустриал Ко., Лтд.
Осака, Японія

Мацусита Електрик Індустриал Ко., Лтд.
Осака, Японія

Matsushita Electric Industrial Co., Ltd.
Osaka, Japan

Web Site: <http://www.panasonic.co.jp/global/>

Напечатано в Японии
Надруковано в Японії
Printed in Japan

MZ50K119
M0904T0

Panasonic

Инструкция по эксплуатации Інструкція з експлуатації Operating Instructions

Мясорубка М'ясорубка Meat Grinder
MK-G28PR / MK-G38PR / MK-G58PR

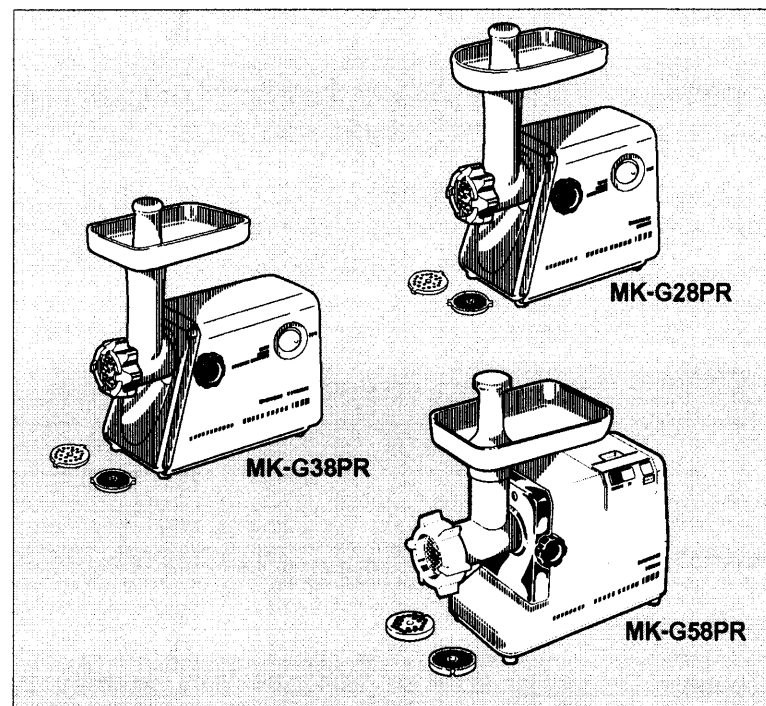

Перше чим приступити к експлуатації прибора, следует тщательно изучить настоящую инструкцию.

Будь ласка, перед використанням пристрою уважно прочитайте цю інструкцію.

Before operating this unit, please read instructions completely.

Внимание

- При сборке и разборке прибора следует отсоединить силовой шнур от сети питания.
- При использовании прибора вблизи детей нужно проявлять большую осторожность.
- При переноске надо обязательно братьяся обеими руками за конух электродвигателя, а не за диск бункера.
- Нельзя загружать обрабатываемый материал от руки. Для загрузки следует пользоваться сталкивателем пищевого продукта.
- Нельзя обрабатывать твердые материалы, такие как кости и орехи. (Они могут стать причиной поломки.)
- Нельзя обрабатывать имбирь и прочие материалы, богатые твердыми волокнами. (Они не смогут быть размолотыми.)
- Во избежание заедания не следует принудительно приводить прибор в работу с чрезмерным усилием.
Если возникло заедание прибора из-за забивания твердого материала в питающий шнек или отрезавший нож, то надо немедленно отключить прибор от сети питания и очистить прибор. (См. п. Заедание/застревание кости на стр. 7).
При срабатывании автоматического выключателя нельзя включать прибор в сеть.
<МК-G58PR>
При переключении с режима Т ON Т в режим Т OFF/REVERSE Т или обратно, надо подождать 6 секунд, чтобы убедиться в полной остановке электродвигателя.
- Нельзя пытаться разбирать детали и выполнять ремонт собственными силами.
- Этот прибор рассчитан только на применение в домашних условиях.
- В случае повреждения сетевого шнура, для его замены вызовите производителя или его агента по обслуживанию, или же им подобного специалиста, чтобы избежать опасности.
- Запрещается снимать или устанавливать емкости во время работы электродвигателя.
- Во время работы прибора не открывайте емкость и не помещайте в нее посторонние предметы (особенно пальцы рук, ложки, и т.д.)
- Нельзя использовать дольше 15 минут за один раз.

Увага

- Збираючи або розбираючи апарат, завжди відключайте його від мережі живлення.
- Будьте особливо уважні та обережні, використовуючи апарат у присутності дітей.
- Переносючи апарат, обов'язково тримайтеся обома руками за корпус двигуна. Забороняється триматися тільки за бункер.
- Забороняється завантажувати продукти руками. Для цього використовуйте спеціальний заштовхувач.
- Забороняється використовувати апарат для здрібнювання кісток та горіхів. (Це може вивести апарат із ладу).
- Також забороняється використовувати апарат для здрібнювання імбірю та інших матеріалів із твердим волокном. (Вони не перемелюються).
- Для запобігання заклинюванню апарата не слід прикладати надмірні зусилля при його роботі. У разі заклинювання апарату через потрапляння твердих матеріалів до завантажувального шнеку або ріжучого ножа слід негайно вимкнути та очистити апарат. Якщо спрацював автоматичний вимикач, не вмикайте апарат. (Див. розділ "Запобігання заклинюванню апарата", сторінка 7).
- <МК-G58PR>
При переключенні УВІМКНЕНО до ВІМКНУТИ/ЗВОРОТНО чи навпаки, почекайте приблизно 6 секунд, щоб упевнитися у повній зупинці мотору.
- Ніколи не намагайтеся розібрати апарат або відремонтувати його власноруч.
- Цей апарат розраховано тільки для домашнього використання.
- Якщо шнур живлення ушкоджено, він має бути замінений виробником, сервісним агентом або особою, що має аналогічну кваліфікацію, для уникнення ризику.
- Забороняється знімати або встановлювати бункер, головку або кришку під час роботи електродвигуна.
- Забороняється розбирати або засовувати щось (особливо пальці, ложки, виделки та інше) в апарат під час його роботи.
- Не вмикайте більш ніж на 15 хвилин за один раз.

Caution

- Unplug when assembling or disassembling the unit.
- Close supervision is necessary when any appliance is used near children.
- When carrying the unit, be sure to hold the motor housing with both hands; do not hold only the hopper plate.
- Never feed food with hands. Use the food pusher.
- Do not grind hard foods such as bones and nuts. (They may cause jamming.)
- Do not grind ginger and other materials with hard fiber. (They will not be ground.)
- To avoid jamming, do not force to operate the unit with excessive pressure.
If the unit jams due to hard materials lodged onto the feed screw or the cutting blade, switch off immediately and clean the unit.
When the circuit breaker activates, do not switch on. (See "Caution on Jamming" on page 7.)
- <MK-G58PR>
When switching from ON to OFF/REVERSE or vice versa, wait about 6 seconds to assure that the motor has stopped completely.
- Never try to disassemble or repair the unit by yourself.
- This product is intended for household use only.
- If the supply cord is damaged, it must be replaced by the manufacturer or its service agent or a similarly qualified person in order to avoid a hazard.
- Never remove or attach the hopper plate, the head or cap when the motor is operating.
- Do not disassemble the grinder or place anything (especially finger, spoon, fork, etc.) in the grinder during operation.
- Do not operate more than 15 minutes at one time.

Содержание

Внимание	1-2
Наименование компонентов	3-4
Как пользоваться	5-7
Очистка	8-9
Техническая характеристика	10

Зміст

Увага	1-2
Найменування компонентів	3-4
Правила використання	5-7
Очищення апарату	8-9
Технічні характеристики	10

Contents

Caution	1-2
Parts Identification	3-4
How to Use	5-7
How to Clean	8-9
Specifications	10

Наименование
компонентов

Найменування
компонентів

Parts
Identification

MK-G28PR

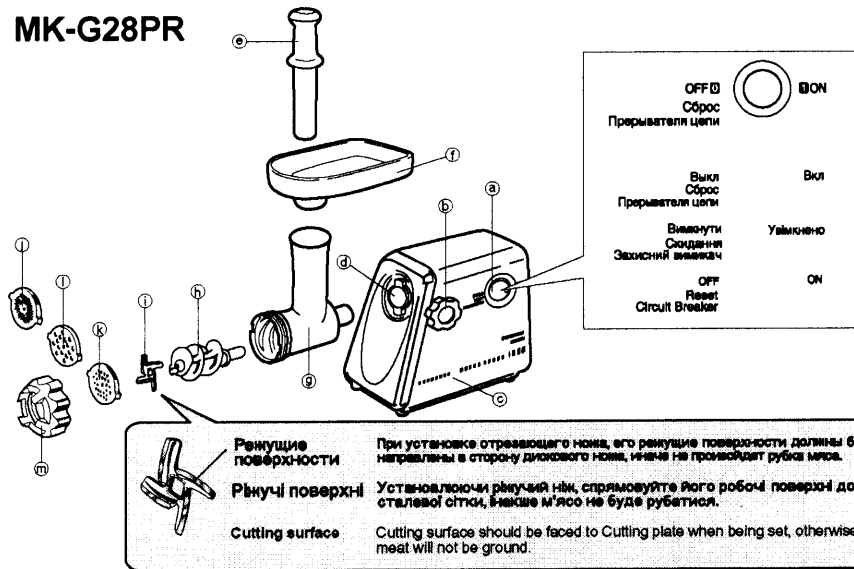

MK-G38PR

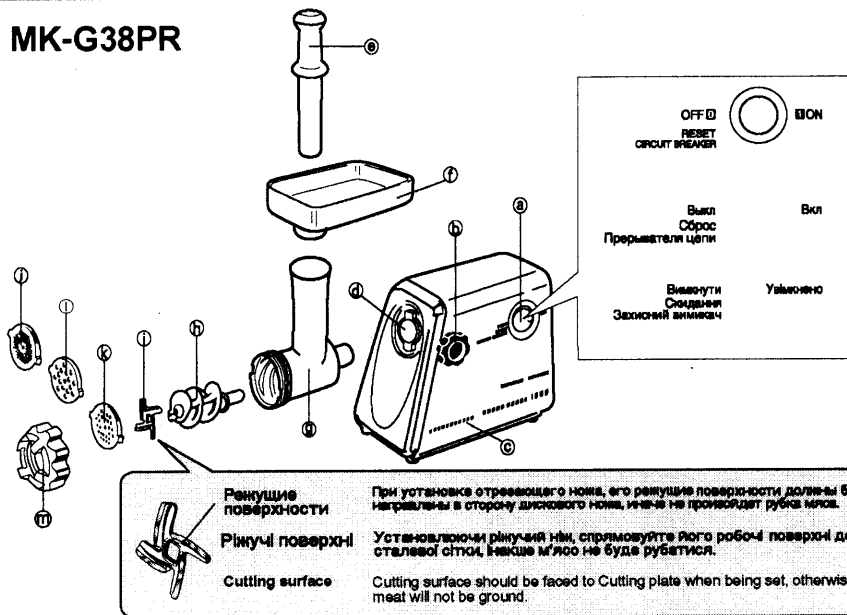

MK-G58PR

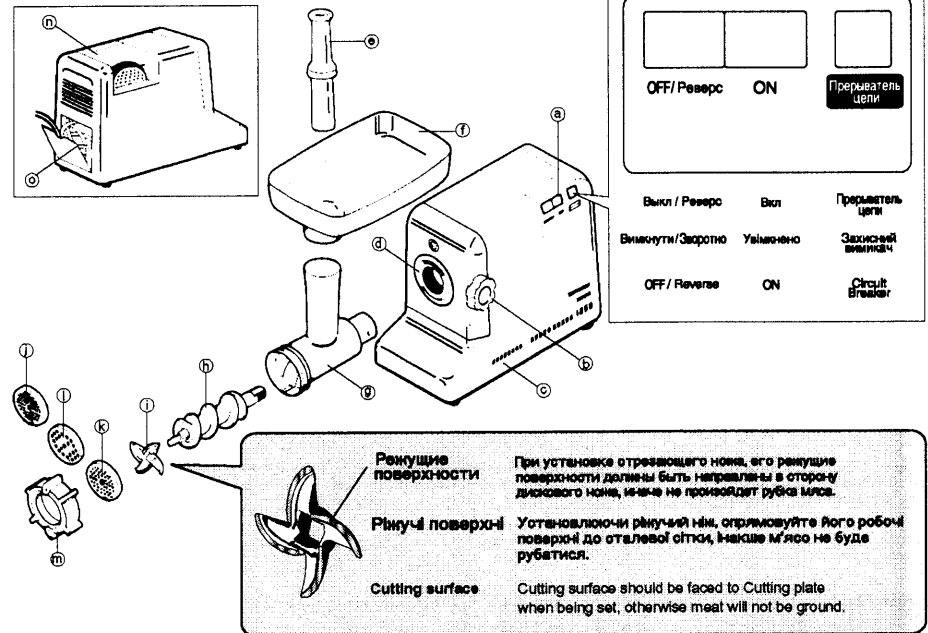

- а Включатель (ли)
- б Ручка фиксации
- в Корпус эл. двигателя
- г Прорез
- д Сталкиватель пищевого продукта
- е Диск бункера
- ж Головка
- з Питающий шнек
- и Отрезающий нож
- к Сменные рабочие органы
- л Дисковой нож (мелкозернистый)
- м Дисковой нож (среднезернистый)
- н Дисковой нож (крупнозернистый)
- п Крышка
- р Отсек для ножей <MK-G58PR>
- с Отсек для силового шнура <MK-G58PR>

- а Вимкнєч
- б Рєчєчєчє фєкєсацєї
- в Корпус єлєктродвигуна
- г Вхєдний отвір
- д Заштовхувач
- е Бункєр
- ж Головка
- з Зєвєнтємєнуєвєльний шнєк
- и Рєчєчєчєчєчє нєж
- к Змєнєнє приладдєя
- л Стєлєвє сєткє (дрєбнє отвори)
- м Стєлєвє сєткє (єрєднє отвори)
- н Стєлєвє сєткє (крупнє отвір)
- п Кришка
- р Вєддєлєння для ножєв <MK-G58PR>
- с Вєддєлєння для ножєв <MK-G58PR>

- а Switch(es)
- б Locking knob
- в Motor housing
- г Opening
- д Food pusher
- е Hopper plate
- ж Head
- з Feed screw
- и Cutting blade
- к Attachments
- л Cutting plate (fine)
- м Cutting plate (medium)
- н Cutting plate (coarse)
- п Cap
- р Cutters compartment <MK-G58PR>
- с Cord compartment <MK-G58PR>

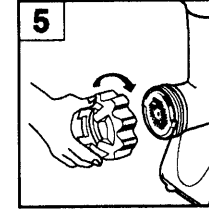
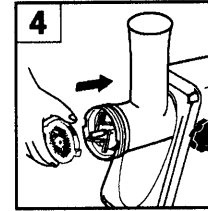
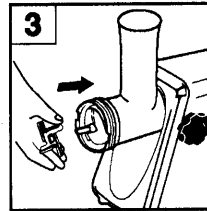
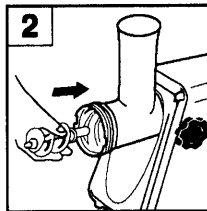
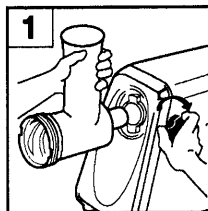

Перед началом эксплуатации

Убеждаются, что напряжение и частота, указанные на табличке, имеющейся на дне прибора, соответствуют напряжению и частоте местной сети питания.

Промывают все детали, кроме деталей не входящих в контакт с обрабатываемым материалом (A, B, C, D, E и F), в теплой мыльной эмульсии.

Перед подсоединением силового шнура к сети убеждаются, что выключатель находится в отключенном положении.

Рубка мяса

(Сборка)

1 Плотно пригоняют головку к проему конухи электродвигателя. Взявшись одной рукой за головку, вставляют ручку фиксации в отверстие сбоку на конухе электродвигателя, затем затягивают ее путем вращения по часовой стрелке.

2 В головку вводят питающий шнек длинным концом, слегка вращая шнек до установки в конух электродвигателя.

3 На валу питающего шнека насаживают отрезающий нож, направив последний в переднюю сторону, как это показано на рисунке. Надо помнить, что при неправильной установке ножа не произойдет рубка мяса.

4 На валу питающего шнека рядом с отрезающим ножом устанавливают желаемый дисковый нож, пригоняя торчащие части в прорези.

5 Навертывают крышку на место до отказа.
• Перетяжки следует избегать. На головку устанавливают диск бункера с последующим его фиксированием в положении.

Ставят прибор на устойчивом месте.
• Проходы воздуха, расположенные на дне прибора и на боку конухи электродвигателя, должны быть освобождены от закупорки.

Заходи безпеки

Переконайтеся, що показники напруги та частоти, які вказані на табличці, розташованій на нижній частині апарату, відповідають показникам у вашій мережі живлення.

Вимийте усі частини апарату (окрім тих, що не контактують із харчовими продуктами (A, B, C, D, E і F)) у теплій воді з додаванням мила.

Перед приєднанням кабелю до мережі живлення переконайтеся, що вимикач знаходиться у вимкненому положенні.

Рубка м'яса

(Приготування апарату до роботи)

1 Встановіть головку у вхідний отвір корпусу електродвигуна. Утримуючи головку однією рукою, вставте ручку фіксації у отвір, який розташований на корпусі електродвигуна та затягніть її у напрямку годинникової стрілки.

2 Встановіть завантажувальний шнек у головку довгим кінцем уперед, злегка обертаючи його до встановлювання у корпус двигуна.

3 Встановіть різнучий ніж на завантажувальний шнек різнучими поверхнями вперед, як це зображено на малюнку.
• Якщо ніж встановлено неправильно, месо рубатися не буде.

4 Встановіть необхідну сталеву сітку поряд з різнучим ножом, підганяючи виступи до відповідного гнізда

5 Туго закрутіть кришку.
• Не допускайте перетягування. Встановіть бункер на верхню частину апарату та належним чином закріпіть його у необхідному положенні.
Розставте апарат на стійкій поверхні.
• Забороняється затуляти або блокувати вентиляційні отвори, розташовані на нижній та на бокових частинах корпусу електродвигуна

Before use

Make sure that the voltage and frequency indicated on the bottom are the same as your local supply.

Wash all the parts (except those that do not touch foods (A, B, C, D, E and F)) in warm soapy water.

Before plugging in, ensure the switch is off.

To Grind Meat

(Assembling)

1 Place the head onto the opening of the motor housing. Holding the head with one hand, place the locking knob into the hole on the side of the motor housing and tighten it clockwise.

2 Place the feed screw into the head, long end first, by turning the feed screw slightly until it is set into the motor housing.

3 Place the cutting blade onto the feed screw shaft with the blade facing the front as illustrated.
• If it is not fitted properly, meat will not be ground.

4 Place the desired cutting plate next to the cutting blade, fitting protrusions in the slots.

5 Screw the cap into place until tight.
• Do not over tighten. Place the hopper plate on the head and fix into position.
Set the unit on a firm surface.
• The air passage at the bottom and the side of the motor housing should be kept free and not blocked.

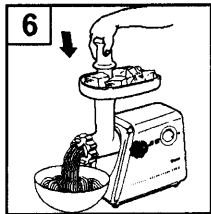

Рубка мяса

(Рубка мяса)

Разрезают обрабатываемый материал на кусочки с тем, чтобы легко можно было вводить в бункер. Подсоединив силовой шнур к сети питания, ставят выключатель во включенное положение.

6 Подают обрабатываемый материал в диск бункера.

- Для этого пользуются сталкивателем пищевого продукта.

После окончания обработки материала переводят выключатель в отключенное положение, а затем отсоединяют силовой шнур от сети.

Замечание

Допускается слабое вращение головки во время работы. Не затягивайте винт слишком сильно для предотвращения этого движения. Это может вызвать поломку.

Рубка м'яса

(Рубка м'яса)

Розрізайте м'ясо на шматочки, які б легко проходили скрізь отвір бункера.

Приєднайте кабель живлення та увімкніть апарат.

6 Додайте шматочки м'яса до бункера

- Використовуйте штовхач.

Після використання від'єднайте кабель живлення від мережі електропостачання.

Розташуйте апарат на стійкій поверхні. (Заборойтесь затуляти або блокувати вентиляційні отвори, розташовані на нижній та на бокових частинах корпусу електродвигуна).

To Grind Meat

(Grinding Meat)

Cut all foods into pieces so that they fit easily into the hopper opening. Plug in, then switch on.

6 Feed foods into the hopper plate.

- Use the food pusher. After use, switch off and unplug.

Note:

- The grinder head may rotate slightly during use, but it is normal. Do not over tighten the knob to stop this movement. It may cause damage.

(Заедание/ застревание кости)

Когда сработавший автоматический выключатель останавливает электродвигатель, либо когда электродвигатель продолжает работать, но мясо не выходит из-под дискового ножа вследствие заедания или застревания кости, то переводят выключатель в отключенное положение.

- Нельзя включать прибор.

<МК-G28PR/G38PR>

Очищают прибор. (См. параг. "Очистка" ниже.)

<МК-G58PR>

Нажимают автоматический выключатель "Прерыватель цепи" для повторной установки.

Нажимают "OFF/Reverse", чтобы очистить прибор от застрявшей кости или заедания.

- Обратная операция будет продолжаться до тех пор, пока нажимается кнопка "OFF/Reverse". Очищают прибор. (См. ниже Как чистить приборУ)

(Запобігання заклинюванню апарату)

Якщо автоматичний вимикач вимкне апарат або електродвигун продовжує роботу, але м'ясо не виходить з-під сталевोї сітки внаслідок зупинки через потрапляння кісток або інших продуктів харчування слід негайно вимкнути апарат.

- Забороняється вмикати апарат.

<МК-G28PR/G38PR>

Очистіть апарат. (Див. розділ "Очищення апарату").

<МК-G58PR>

Натисніть "Прерыватель цепи", щоб відключити його. Натисніть "OFF/Reverse", щоб очистити м'ясорубку від кісток або інших продуктів харчування.

- Ця операція буде тривати протягом усього часу, поки натиснута кнопка "OFF/Reverse". Від'єднайте апарат від мережі живлення та очистіть його. (Див. Розділ "Очищення апарату")

(Caution on Jamming)

When the circuit breaker automatically stops the motor or when the motor continues to function but no meat comes out of the cutting plate due to jamming of bones or other materials, switch off.

- Do not switch on.

<MK-G28PR/G38PR>

Unplug and clean the unit. (See "How to Clean".)

<MK-G58PR>

Press "Прерыватель цепи" to reset.

Press "OFF/Reverse" to clear jamming of bones or other materials.

- Reverse operation will continue for as long as "OFF/Reverse" is pressed.

Unplug and clean the unit. (See "How to Clean".)

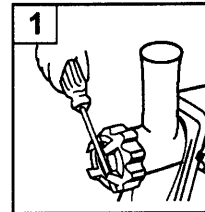

Разборка

Убеждаются в полной остановке электродвигателя. Отсоединяют силовой шнур от сетевой розетки. Разборку выполняют в обратном сборке порядке начиная от п. 5 и кончая п. 1.

1 Крышка снабжена пальцами для легкости отвертывания.

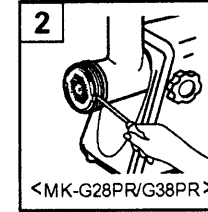

<МК-G28PR/G38PR>

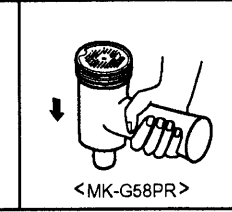

<МК-G58PR>

2 Для легкости снятия дискового ножа: приложите отвертку между дисковым ножом и головкой, как показано на рис., поднимают ее вверх.

<МК-G58PR>

Постучите дисковой нож лицом вверх стучат головкой по столу.

Розбирання апарату

Перед розбиранням апарату слід по-перше, переконатися у повній зупинці двигуна. Розберіть пристрій, виконавши кроки з 5 до 1 в протилежному напрямку.

1 Для полегшення знімання кришки вставте викрутку поміж виступів та відкрити її.

2 Для полегшення знімання сталевोї сітки <МК-G28PR/G38PR> вставте викрутку поміж сіткою та голівкою, як це показано на малюнку та підніміть її.

<МК-G58PR>

Постукайте голівкою об стіл тримаючи пристрій сталевую сіткою догори.

Disassembling

Make sure that the motor has stopped completely. Disconnect the plug from the power outlet. Disassemble by reversing the steps from 5 - 1 of P.5 - P.6 (Assembling).

1 To remove the cap easily, place a screwdriver between the protrusions and unscrew.

2 To remove the cutting plate easily, <MK-G28PR/G38PR> place a screwdriver between the cutting plate and the head as illustrated and lift up.

<MK-G58PR>

knock the head on the table with the cutting plate face up.

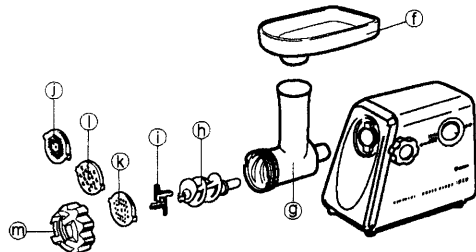
**Очистка**

Удаляют мясо и др.

Промывают детали в теплой мыльной эмульсии.

- После промывки и сушки детали (h), (i) покрывают тонким слоем салатного (пищевого) масла

Замечание

- Применение хлоросодержащего отбеливающего раствора приводит к обесцвечиванию алюминиевых поверхностей.
- Нельзя погружать конус электродвигателя в воду. Его следует обтирать мокрыми концами.
- Бензин-растворитель или бензин вызывают образование трещин или изменение цвета прибора.
- Внимание: для мытья металлических частей мясорубки не используйте посудомоечные машины! (Это может изменить цвет деталей из алюминия)
- Мокрые части (j)-(k) и (l), (m), (n) могут заржаветь. После мытья тщательно протрите их сухой тряпкой. Протирание салатным (пищевым) маслом деталей (i)-(j) сразу после сушки поможет избежать появления ржавчины.

Очищення апарату

Видаліть залишки м'яса та інших харчових продуктів. Промийте кожну деталь апарату у теплій воді з додаванням мила.

- Після того, як усі деталі апарату буде вимитота висушено, змастить деталі (h), (i) невеликою кількістю рослинної олії.

Примітка:

- Вибілювальні розчини, які містять хлор, можуть знебарвити алюмінієву поверхню апарату.
- Не слід занурювати електродвигун у воду; просто обітріть його вологою тканиною.
- Розчинники та засоби для очищення, що містять бензин, можуть призвести до пошкодження або зміни кольору апарату.
- Забороняється мити деталі апарату у посудомийній машині. (Це може знебарвити його алюмінієву поверхню).
- Не слід залишати деталі ((j)-(k) і (l), (m), (n)) вологими - це може призвести до появи іржі на їх поверхні. Для запобігання цього після очищення необхідно ретельно протерти ці деталі сухою тканиною. Також рекомендується відразу після висихання занурити або протерти деталі (i)-(j) рослинною олією - це сприятиме захисту від корозії.

Cleaning

Remove meat and other food.

Wash each part in warm soapy water.

A little salad oil on (h), (i) after washing and drying will keep them lubricated.

Note:

- A bleaching solution containing chlorine will discolor the aluminum surface.
- Do not immerse the motor housing in water; simply wipe it with a damp cloth.
- Thinners and benzines will crack or change the color of the unit.
- Do not wash any parts in a dishwasher. (It may discolor the aluminum surface.)
- Leaving the parts (j)-(k) and (l), (m) and (n) wet after cleaning may cause corrosion. Wipe off thoroughly with a dry cloth after cleaning. Dipping or rubbing some salad oil on (i)-(j) immediately after drying them will help prevent them from rusting.

	MK-G28PR	MK-G38PR	MK-G58PR
Питание	220 В 50 - 60 Гц		
Габаритные размеры (выс.х шир. х гл.) (примерно)	38.6 x 16.6 x 31.0 см	38.6 x 16.6 x 34.2 см	43.0 x 18.0 x 41.8 см
Масса (примерно)	3.2 кг	3.7 кг	5.9 кг
Сменные рабочие органы	Дисковой нож		

	MK-G28PR	MK-G38PR	MK-G58PR
Живлення	220 В 50 - 60 Гц		
Габаритні розміри (вис.х шир. х гл.) (приблизно)	38.6 x 16.6 x 31.0 см	38.6 x 16.6 x 34.2 см	43.0 x 18.0 x 41.8 см
Вага (приблизно)	3.2 кг	3.7 кг	5.9 кг
Змінні насадки	Ріжучі пластини		

	MK-G28PR	MK-G38PR	MK-G58PR
Power supply	220 В 50 - 60 Гц		
Dimensions (HxWxD) (approx.)	38.6 x 16.6 x 31.0 cm	38.6 x 16.6 x 34.2 cm	43.0 x 18.0 x 41.8 cm
Weight (approx.)	3.2 kg	3.7 kg	5.9 kg
Attachments	Cutting plates		