

ROLSEN

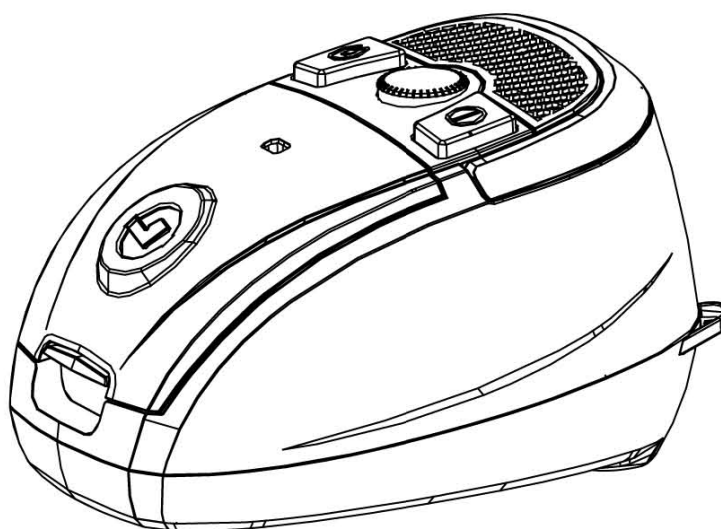

ПЫЛЕСОС РУКОВОДСТВО ПО ЭКСПЛУАТАЦИИ



МОДЕЛЬ
T-2084TSF

www.rolsen.com

www.rolsen.ru

ВАЖНЫЕ МЕРЫ ПРЕДОСТОРОЖНОСТИ:

ПЕРЕД ИСПОЛЬЗОВАНИЕМ В ПЕРВЫЙ РАЗ, ПРОЧТИТЕ ЭТУ ИНСТРУКЦИЮ.

При пользовании бытовыми электрическими устройствами необходимо обязательно соблюдать основные меры предосторожности, включая следующие:

ВНИМАНИЕ:

Чтобы снизить риск возгорания, поражения электрическим током или травмы:

1. Не оставляйте включенный пылесос без присмотра. Всегда отключайте пылесос от сети, если он не используется, при сборке-разборке, замене пылесборника, чистке и т.д.
2. Чтобы снизить риск поражения электрическим током, не используйте пылесос на открытом воздухе или на влажных поверхностях.
3. Не позволяйте детям играть с пылесосом. Необходим строгий контроль за детьми, когда пылесос используется ими или рядом с ними.
4. Используйте пылесос только так, как указано в данном руководстве. Используйте только принадлежности, рекомендованные производителем.
5. Не используйте пылесос с поврежденным сетевым кабелем или вилкой. Не используйте его после падения, повреждения, нахождения вне помещения или попадания в воду.
6. Не тяните и не носите пылесос, держась за сетевой кабель. Не зажимайте кабель дверью, не допускайте контакта кабеля с острыми краями или углами. Не переезжайте кабель корпусом прибора. Не допускайте контакта кабеля с нагретыми поверхностями.
7. Не отсоединяйте пылесос от сети, держась за кабель. Держитесь при отсоединении от сети за вилку.
8. Не трогайте влажными руками вилку или пылесос.
9. Не допускайте попадания внутрь пылесоса через отверстия в корпусе любых инородных предметов. Не используйте его, если заблокированы отверстия в корпусе или перекрыт воздушный поток. Не допускайте забивания отверстий в корпусе пылью, ворсом, волосами и т. п.
10. Не допускайте контакта волос, одежды, пальцев и других частей тела с отверстиями в корпусе пылесоса и его движущимися частями.
11. Не используйте прибор без пылесборника и установленных фильтров.
12. Установите все переключатели в выключенное положение перед присоединением устройства к сети и его отсоединением.
13. Будьте особенно осторожны, убираясь на лестнице.
14. Не используйте пылесос для сбора горючих и взрывчатых веществ (бензин, керосин, и т.д.).
15. Не допускайте небрежной транспортировки и перемещайте пылесос в той таре, в которой он был приобретен.
16. Для безопасного и длительного пользования пылесосом, рекомендуем осуществлять любые сервисные мероприятия и ремонт пылесоса только уполномоченным специалистом сервисной службы.
17. Не используйте устройство для каких-либо иных целей, кроме тех, что содержатся в данном руководстве.
18. Пылесос не предназначен для использования людьми (включая детей) с недостатками физических и умственных способностей.

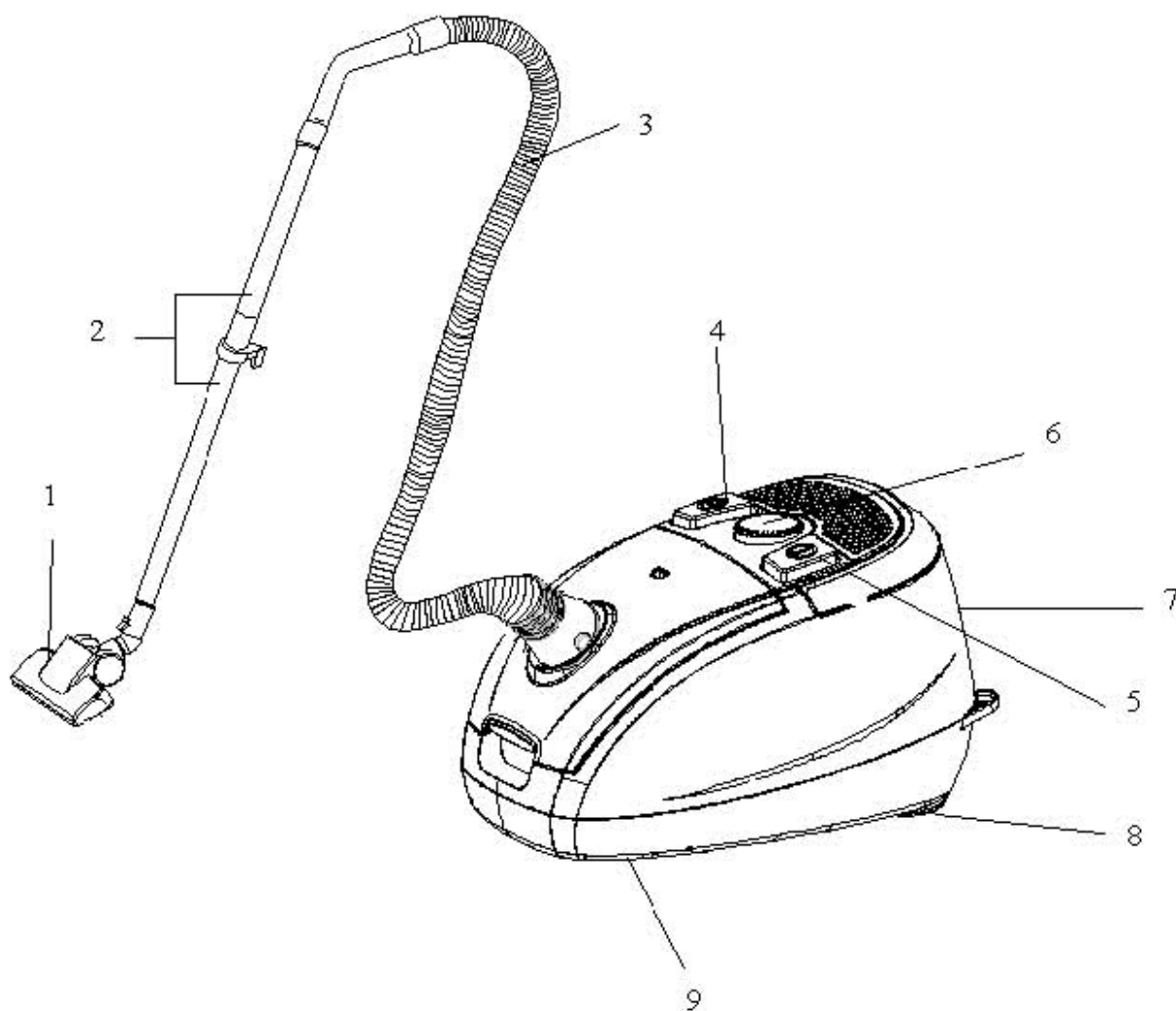

1. Щетка пол/ковер
2. Телескопическая труба
3. Гибкий шланг
4. Кнопка сматывания шнура
5. Кнопка ВКЛ./ВЫКЛ.
6. Регулятор мощности
7. Корпус пылесоса
8. Колесо
9. Днище

ВНИМАНИЕ!

ПЕРЕД ИСПОЛЬЗОВАНИЕМ В ПЕРВЫЙ РАЗ, ПРОЧТИТЕ ЭТУ ИНСТРУКЦИЮ

При пользовании бытовыми электрическими устройствами необходимо обязательно соблюдать основные меры предосторожности, включая следующие:

<p>1. Не используйте пылесос для сбора воды, горючих и взрывчатых веществ (бензин, керосин, и т.д.).</p> 	<p>2. Не используйте пылесос, если заблокированы отверстия в корпусе или перекрыт воздушный поток. Не допускайте забивания отверстий в корпусе пылью, ворсом, волосами и т. п.</p> 
<p>3. Не оставляйте пылесос вблизи нагревательных приборов.</p> 	<p>4. Убедитесь, что контейнер для пыли установлен правильно. Не используйте прибор без контейнера и установленных фильтров.</p> 
<p>5. Не сгибайте, не наступайте и не растягивайте гибкий шланг. Не используйте поврежденный шланг.</p> 	<p>6. Не используйте пылесос для уборки цементной, известковой пыли и других мелких частиц, во избежание попадания их в двигатель.</p> 
<p>7. Не оставляйте включенный пылесос без присмотра. Всегда отключайте пылесос от сети, если он не используется, при сборке-разборке, замене пылесборника, чистке и т.д. Держитесь за вилку, при отсоединении от сети.</p> 	<p>8. Не используйте бензин, жидкость для снятия лака и другие жидкие вещества, которые могут испортить внешний вид пылесоса. Не используйте пылесос сразу после чистки.</p> 

Для безопасного и длительного пользования пылесосом, рекомендуем осуществлять любые сервисные мероприятия и ремонт пылесоса только уполномоченным специалистом сервисной службы.

СБОРКА ПЫЛЕСОСА

Обязательно отсоедините пылесос от сети перед началом его сборки или отсоединением принадлежностей.

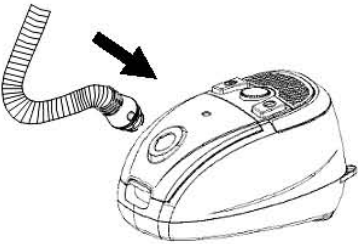
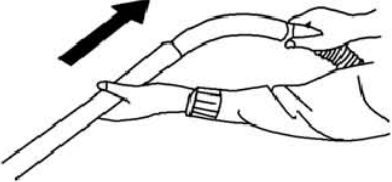
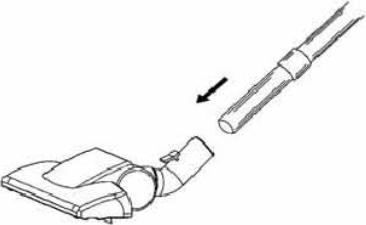
<p>1. Присоединение гибкого шланга</p> <ul style="list-style-type: none">❖ Подсоедините гибкий шланг к воздухозаборному отверстию.❖ Вставляйте его до щелчка, который служит признаком, что шланг закреплен.	
<p>2. Подсоединение удлинительной трубки и гибкого шланга</p> <ul style="list-style-type: none">❖ Вставьте удлинительную трубку в отверстие ручки шланга.	
<p>3. Подсоединение удлинительной трубки и принадлежностей</p> <ul style="list-style-type: none">❖ Вставьте удлинительную трубку в щетку «пол-ковер»	

ЧИСТЯЩИЕ НАСАДКИ

<p>1. Щетка «пол-ковер»</p> <ul style="list-style-type: none">❖ Переключается кнопкой сверху❖ Режим «Ковер» с выставленной щетиной, режим «Пол» - без нее	
<p>2. Щетка для пыли</p> <p>Используется для чистки мебели, жалюзи, книг, абажуров и полок.</p>	
<p>3. Щелевая насадка</p> <p>Насадка для чистки труднодоступных мест, используется при чистке углов, пространств между диванными подушками, радиаторов центрального отопления, щелей, плинтусов.</p>	

ИСПОЛЬЗОВАНИЕ ПЫЛЕСОСА

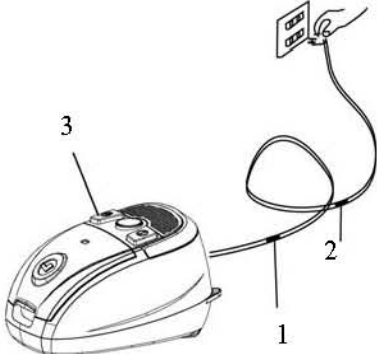
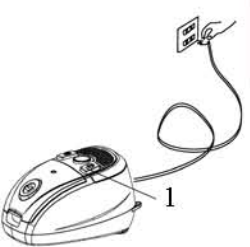
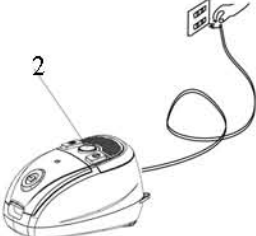
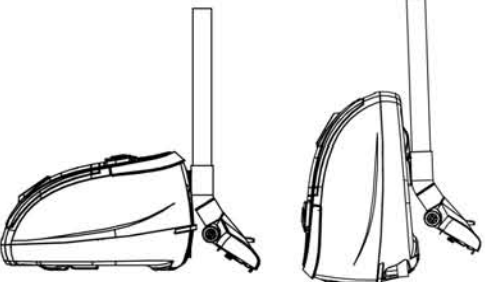
 <p>1. Красная метка 2. Желтая метка 3. Кнопка сматывания шнура</p>	<ul style="list-style-type: none">❖ Вытяните шнур питания на необходимую длину Желтая метка на шнуре показывает оптимальную длину вытянутого шнура. Не вытягивайте шнур после появления красной ограничительной метки. <p>После окончания уборки выключите пылесос и смотайте шнур</p>
 <p>1. Кнопка ВКЛ/ВЫКЛ</p>  <p>2. Регулятор мощности</p>	<ul style="list-style-type: none">❖ Кнопка ВКЛ/ВЫКЛ Для включения пылесоса вставьте вилку шнура в сетевую розетку и нажмите на кнопку ВКЛ/ВЫКЛ.❖ Регулятор мощности Регулировать мощность двигателя можно вращением регулятора мощности.
	<ul style="list-style-type: none">❖ Окончание уборки После окончания уборки нужно выключить пылесос и вытащить шнур питания из розетки.❖ Чистка пылесоса После окончания уборки промойте насадки от пыли

ЭКСПЛУАТАЦИЯ ПЫЛЕСОСА

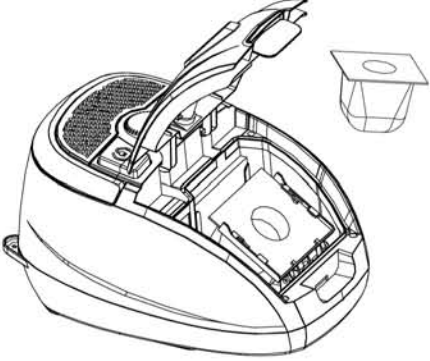
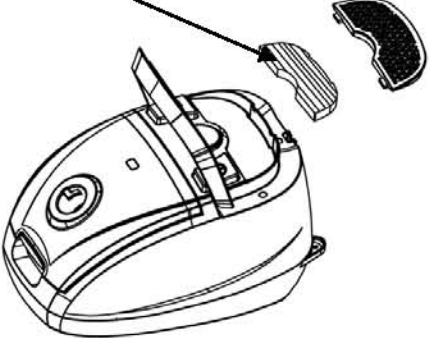
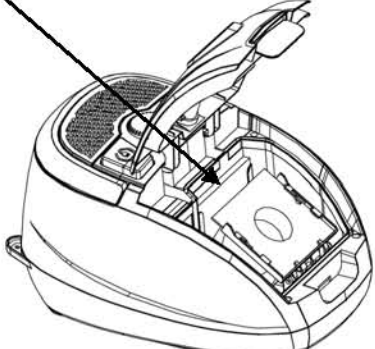
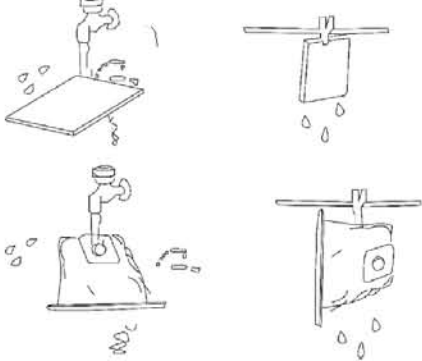
	<p>1. Очистка контейнера для пыли</p> <ul style="list-style-type: none">➤ Нажмите на кнопку верхней крышки пылесоса и откройте ее;➤ Выдвиньте пластиковый держатель из рамки вверх и извлеките мешок-пылесборник;➤ Для очистки снимите с задней части мешка пластмассовую планочку, удалите мусор и снова ее установите.
<p>2. Чистка выходного фильтра</p> <ul style="list-style-type: none">➤ Нажмите на кнопку решетки выходного фильтра и достаньте фильтр	<p>3. Чистка входного фильтра</p> <ul style="list-style-type: none">➤ Входной фильтр находится под верхней крышкой пылесоса
<p>Выходной фильтр</p> 	<p>Входной фильтр</p> 
<ul style="list-style-type: none">➤ Промывку входного и выходного фильтров (микрофильтров) нужно производить по необходимости - в случае видимого загрязнения фильтра или заметного падения мощности всасывания, но не реже двух раз в год;➤ Если после промывки фильтров мощность всасывания остается невысокой, фильтры пылесоса необходимо заменить.	
<p>4. Промывка фильтров и пылесборника</p> <ul style="list-style-type: none">➤ Фильтры и пылесборник необходимо прополаскивать в тёплой воде;➤ Сушить фильтры и пылесборник необходимо в естественных условиях. <p>Внимание: Нельзя использовать стиральную машину для стирки фильтров и фен, батарею центрального отопления для просушивания.</p>	

ВОЗМОЖНЫЕ ПРОБЛЕМЫ

Проблема	Причина	Решение проблемы
Пылесос не включается	Сетевая вилка не плотно вставлена в розетку	Поправьте вилку
Не закрывается верхняя крышка пылесоса	Контейнер для пыли установлен неправильно	
Слабое всасывание	Пыль в фильтрах	Промыть или заменить фильтры
	Контейнер заполнен пылью	Очистить контейнер от пыли
	Забит шланг	Удалить застрявшие в шланге предметы
	Открыт регулятор воздушного потока на ручке гибкого шланга	Закрыть клавишу регулятора
Пылесос нагревается	Небольшой нагрев вполне допустим	

Внимание!

Пылесос является бытовым прибором и не предназначен для профессионального использования. На ремонт механических повреждений щеток, трубок и шлангов гарантия не распространяется.

Срок службы 5 лет

Напряжение питания 220 Вольт

Частота 50 Гц

Максимальная потребляемая мощность 1800 Вт

Объем пылесборника 2 литра

Телефон горячей линии Rolsen Electronics:

8-800-200-5601 (звонок по России бесплатный)

McGrp.Ru



Сайт техники и электроники

Наш сайт McGrp.Ru при этом не является просто хранилищем [инструкций по эксплуатации](#), это живое сообщество людей. Они общаются на форуме, задают вопросы о способах и особенностях использования техники. На все вопросы очень быстро находят ответы от таких же посетителей сайта, экспертов или администраторов. Вопрос можно задать как на форуме, так и в специальной форме на странице, где описывается интересующая вас техника.