



# Микроволновая печь

Руководство пользователя  
и руководство по приготовлению  
пищи

ME731KR  
ME732KR  
ME733KR  
ME73E1KR  
ME73M1KR  
ME73M2KR  
ME73T2KR

Представьте...  
ВОЗМОЖНОСТИ

Благодарим вас за приобретение продукта компании Samsung. Для получения более полной информации зарегистрируйте свое устройство на веб-сайте

[www.samsung.com/register](http://www.samsung.com/register)



## ОГЛАВЛЕНИЕ

Печь (ME731KR, ME73E1KR, ME73M1KR) .....	2
Печь (ME732KR, ME73M2KR, ME73T2KR) .....	3
Печь (ME733KR) .....	3
Панель управления .....	4
Принадлежности .....	4
Использование этой инструкции .....	5
Важная инструкция по безопасности .....	5
Описание символов и значков .....	5
Меры предосторожности для предотвращения возможного воздействия избыточной энергии СВЧ-волн .....	5
Важные инструкции по безопасности .....	6
Правильная утилизация изделия (Использованное электрическое и электронное оборудование) .....	8
Установка микроволновой печи .....	9
Установка времени .....	9
Действия при возникновении проблем или сомнений .....	10
Приготовление и разогрев продуктов .....	10
Уровни мощности .....	11
Остановка приготовления .....	11
Регулировка времени приготовления .....	11
Настройка режима энергосбережения .....	11
Использование функции приготовления русских блюд .....	12
Мгновенное приготовление русских блюд/приготовление .....	12
Использование режима автоматической ускоренной разморозки .....	18
Настройки автоматической ускоренной разморозки .....	18
Поэтапное приготовление .....	19
Руководство по выбору посуды .....	20
Очистка микроволновой печи .....	21
Технические характеристики .....	22

## ПЕЧЬ (ME731KR, ME73E1KR, ME73M1KR)

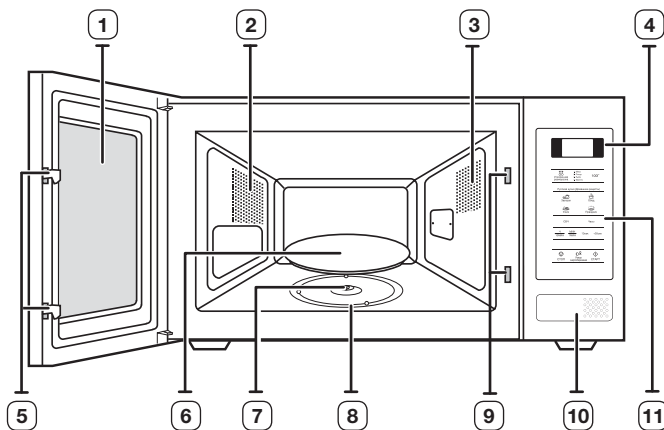

- |                             |                                     |
|-----------------------------|-------------------------------------|
| 1. ДВЕРЦА                   | 6. ВРАЩАЮЩИЙСЯ ПОДНОС               |
| 2. ВЕНТИЛЯЦИОННЫЕ ОТВЕРСТИЯ | 7. МУФТА                            |
| 3. ОСВЕЩЕНИЕ                | 8. РОЛИКОВАЯ ПОДСТАВКА              |
| 4. ДИСПЛЕЙ                  | 9. ОТВЕРСТИЯ БЛОКИРУЮЩЕГО МЕХАНИЗМА |
| 5. ЗАЩЕЛКИ ДВЕРЦЫ           | 10. КНОПКА ОТКРЫТИЯ ДВЕРЦЫ          |
|                             | 11. ПАНЕЛЬ УПРАВЛЕНИЯ               |

## ПЕЧЬ (ME732KR, ME73M2KR, ME73T2KR)

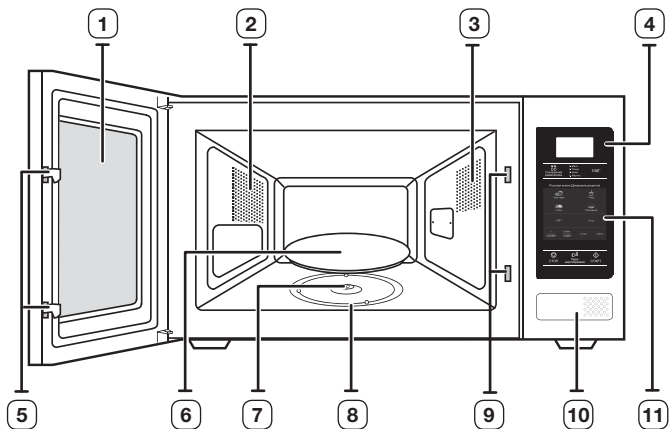

1. ДВЕРЦА
2. ВЕНТИЛЯЦИОННЫЕ ОТВЕРСТИЯ
3. ОСВЕЩЕНИЕ
4. ДИСПЛЕЙ
5. ЗАЩЕЛКИ ДВЕРЦЫ
6. ВРАЩАЮЩИЙСЯ ПОДНОС
7. МУФТА
8. РОЛИКОВАЯ ПОДСТАВКА
9. ОТВЕРСТИЯ БЛОКИРУЮЩЕГО МЕХАНИЗМА
10. КНОПКА ОТКРЫТИЯ ДВЕРЦЫ
11. ПАНЕЛЬ УПРАВЛЕНИЯ

## ПЕЧЬ (ME733KR)

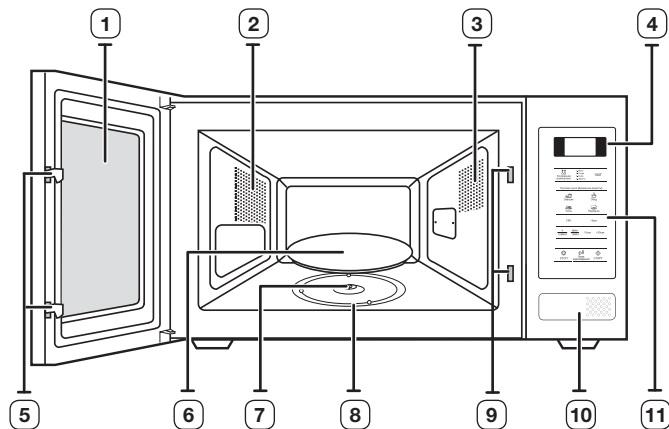

1. ДВЕРЦА
2. ВЕНТИЛЯЦИОННЫЕ ОТВЕРСТИЯ
3. ОСВЕЩЕНИЕ
4. ДИСПЛЕЙ
5. ЗАЩЕЛКИ ДВЕРЦЫ
6. ВРАЩАЮЩИЙСЯ ПОДНОС
7. МУФТА
8. РОЛИКОВАЯ ПОДСТАВКА
9. ОТВЕРСТИЯ БЛОКИРУЮЩЕГО МЕХАНИЗМА
10. КНОПКА ОТКРЫТИЯ ДВЕРЦЫ
11. ПАНЕЛЬ УПРАВЛЕНИЯ

## ПАНЕЛЬ УПРАВЛЕНИЯ

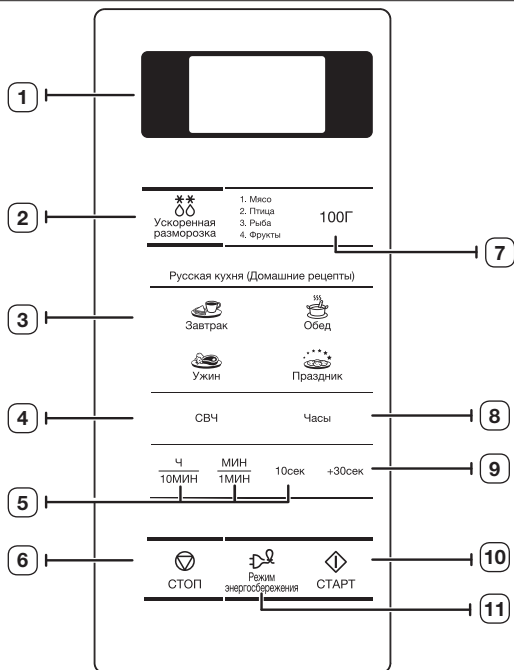

- |   |                                    |
|---|------------------------------------|
| 1. ДИСПЛЕЙ  | 6. КНОПКА ОСТАНОВКИ/ОТМЕНЫ         |
| 2. КНОПКА АВТОМАТИЧЕСКОЙ УСКОРЕННОЙ РАЗМОРОЗКИ    | 7. КНОПКИ ВЫБОРА ВЕСА ПРОДУКТОВ    |
| 3. КНОПКА АВТОМАТИЧЕСКОГО РАЗОГРЕВА/ПРИГОТОВЛЕНИЯ | 8. НАСТРОЙКА ЧАСОВ                 |
| 4. КНОПКА РЕЖИМА МИКРОВОЛН                        | 9. КНОПКА +30 с                    |
| 5. КНОПКИ РЕГУЛИРОВКИ ВРЕМЕНИ ПРИГОТОВЛЕНИЯ       | 10. КНОПКА «СТАРТ»                 |
|   | 11. КНОПКА РЕЖИМА ЭНЕРГОСБЕРЕЖЕНИЯ |

## ПРИНАДЛЕЖНОСТИ

В зависимости от приобретенной модели в ее комплект входят принадлежности, которые можно использовать различными способами.

- 1. Муфта.** Расположена на валу двигателя в основании печи.

**Назначение:** муфта вращает поднос.

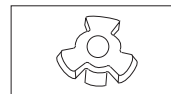

- 2. Роликовая подставка.** Расположена в центре печи.

**Назначение:** роликовая подставка поддерживает вращающийся поднос.



- 3. Вращающийся поднос.** Расположен на роликовой подставке, центр должен совмещаться с муфтой.

**Назначение:** вращающийся поднос — это основная поверхность для приготовления пиццы, легко снимается для очистки.

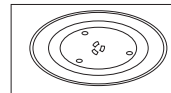

- НЕ ИСПОЛЬЗУЙТЕ** микроволновую печь без роликовой подставки и вращающегося подноса.

- Емкость для приготовления на пару (пароварка)** является неотъемлемой частью комплекта поставки микроволновой печи : **\*\*\*/BW, \*\*\*/BWT, \*\*\*\*X/BWT, \*\*\*P\*\*/BWT**

## ИСПОЛЬЗОВАНИЕ ЭТОЙ ИНСТРУКЦИИ

Вы приобрели микроволновую печь SAMSUNG. Руководство пользователя содержит полезные сведения о том, как пользоваться этой микроволновой печью.

- Меры предосторожности
- Подходящие принадлежности и посуда
- Полезные советы по приготовлению пищи
- Советы по приготовлению пищи













## ВАЖНАЯ ИНСТРУКЦИЯ ПО БЕЗОПАСНОСТИ

**ВАЖНЫЕ ИНСТРУКЦИИ ПО БЕЗОПАСНОСТИ. ВНИМАТЕЛЬНО ПРОЧТИТЕ И СОХРАНИТЕ ДЛЯ ИСПОЛЬЗОВАНИЯ В ДАЛЬНЕЙШЕМ.**

**Перед использованием печи ознакомьтесь со следующими инструкциями и соблюдайте их.**

- Используйте устройство только в таких целях, для которых оно предназначено, как описано в данном руководстве. Приведенные предупреждения и важные инструкции по технике безопасности не охватывают все возможные случаи и ситуации. Пользователь обязан руководствоваться здравым смыслом, быть внимательным и осторожным при установке, обслуживании и эксплуатации устройства.
- Поскольку данное руководство предназначено для нескольких моделей, характеристики используемой микроволновой печи могут немного отличаться от описанных и некоторые предупреждения могут быть неприменимы. При возникновении вопросов обратитесь в ближайший сервисный центр или см. информацию на веб-сайте по адресу: [www.samsung.com](http://www.samsung.com).
- Эта микроволновая печь предназначена для разогревания пищи. Устройство предназначено только для домашнего использования. Не нагревайте никакие ткани и пакеты, наполненные зернами, так как это может вызвать ожоги и возгорание. Производитель не несет ответственности за ущерб, полученный в результате неправильного использования устройства.
- Если не поддерживать чистоту печи, может произойти повреждение поверхности, что может привести к сокращению срока службы устройства, а также к возникновению опасной ситуации.

## ОПИСАНИЕ СИМВОЛОВ И ЗНАЧКОВ

	Несоблюдение или пренебрежение мерами безопасности может привести к получению <b>серьезной травмы или смерти</b> .
<b>ПРЕДУПРЕЖДЕНИЕ</b>	
	Несоблюдение или пренебрежение мерами безопасности может привести к получению <b>незначительной травмы или повреждению имущества</b> .
<b>ВНИМАНИЕ</b>	
	Предупреждение - возможно возгорание.
	Предупреждение - электричество.
	НЕ прилагайте усилий.
	НЕ разбирайте.
	НЕ прикасайтесь.
	Обратитесь в сервисный центр за помощью.
	Важная информация.
	Предупреждение - горячая поверхность.
	Предупреждение - взрывчатые вещества.
	Строго следуйте указаниям.
	Отключите вилку кабеля питания от сетевой розетки.
	Во избежание поражения электрическим током убедитесь, что варочная панель заземлена.
	Примечание.

## МЕРЫ ПРЕДОСТОРОЖНОСТИ ДЛЯ ПРЕДОТВРАЩЕНИЯ ВОЗМОЖНОГО ВОЗДЕЙСТВИЯ ИЗБЫТОЧНОЙ ЭНЕРГИИ СВЧ-ВОЛН.

Несоблюдение описанных ниже мер предосторожности может привести к вредному воздействию энергии СВЧ-волн.

- Ни при каких обстоятельствах не следует пытаться включить печь с открытой дверцей, ломать блокировочные фиксаторы (защелки дверцы) или вставлять какие-либо предметы в отверстия для блокировочных фиксаторов.
- НЕ допускайте попадания посторонних предметов между дверцей и передней панелью печи, а также накопления частиц пищи или осадка очистителя на уплотняющих поверхностях. После использования печи очистите дверцу и уплотняющие поверхности сначала влажной, а затем сухой мягкой тканью.
- НЕ пользуйтесь неисправной печью, пока ее не отремонтирует квалифицированный специалист по обслуживанию микроволновых печей от фирмы-производителя. Особенно важно, чтобы дверца печи правильно закрывалась и чтобы были исправны следующие детали:

- (1) дверца (изогнута)
- (2) петли дверцы (сломаны или ослаблены)
- (3) уплотнители дверцы и уплотняющие поверхности.
- (d) Настройка или ремонт печи должны выполняться только квалифицированным специалистом по обслуживанию микроволновых печей, прошедшим обучение у производителя данного изделия.

Это устройство является оборудованием ISM группы 2 класса В. Группа 2 включает в себя все устройства ISM (промышленность, наука, медицина), в которых генерируется и используется радиочастотная энергия в форме электромагнитного излучения для обработки материалов, EDM и оборудование для дуговой сварки.

Оборудование класса В включает в себя устройства, предназначенные для работы в жилых зданиях. домашних условиях и использующие электрические сети низкого напряжения в жилых зданиях.

## ВАЖНЫЕ ИНСТРУКЦИИ ПО БЕЗОПАСНОСТИ

Всегда соблюдайте приведенные ниже инструкции по безопасности.

 ПРЕДУПРЕЖДЕНИЕ				
 Любые модификации и ремонт микроволновой печи должны выполняться только квалифицированными специалистами.	✓	✓	✓	✓
 Не нагревайте жидкости и другие предметы питания в герметично закрытых контейнерах в режиме СВЧ.	✓	✓	✓	✓
 В целях безопасности не следует чистить прибор струей воды или пара под высоким давлением.	✓	✓	✓	✓
 Не устанавливайте устройство рядом с источниками тепла, легковоспламеняющимися материалами, в помещениях с высоким уровнем влажности или пыли, в местах, где на него будет воздействовать прямой солнечный свет и вода, а также в зонах возможной утечки бытового газа и на неровной поверхности.	✓	✓	✓	✓
 Устройство требует правильное заземление в соответствии с местными или государственными правилами.	✓	✓	✓	✓
 Регулярно протирайте сухой тряпкой вилку кабеля питания и точки контакта, чтобы удалить пыль и влагу.	✓	✓	✓	✓
 Не тяните, не сгибайте кабель питания и не ставьте на него тяжелые предметы.	✓	✓	✓	✓
 В случае утечки газа (пропана, сжиженного газа) немедленно проветрите помещение и не прикасайтесь к кабелю питания.	✓	✓	✓	✓
 Не прикасайтесь к вилке кабеля питания мокрыми руками.	✓	✓	✓	✓
 Не отсоединяйте вилку кабеля питания, когда устройство включено.	✓	✓	✓	✓

 Не вставляйте в устройство пальцы и посторонние предметы. Если внутрь устройства попала вода или другое постороннее вещество, отсоедините кабель питания и обратитесь в ближайший сервисный центр.	✓	✓	✓	✓
 Не допускайте излишнего физического воздействия и ударов устройства.	✓	✓	✓	✓
 Не ставьте печь на хрупкие предметы, например на кухонную раковину или стеклянные вещи. (Только для автономных моделей)	✓	✓		
 Не используйте бензол, растворитель, спирт, парочиститель или очиститель высокого давления для очистки устройства.	✓	✓	✓	✓
 Убедитесь, что напряжение, частота и сила тока в электрической сети соответствуют характеристикам устройства.	✓	✓		✓
 Убедитесь, что вилка кабеля питания надежно вставлена в сетевую розетку. Не используйте переходник с несколькими вилками, удлинитель или электрический преобразователь.	✓	✓	✓	
 Не вешайте кабель питания на металлические предметы, не вставляйте кабель питания между предметами и не прокладывайте его сзади печи.	✓	✓	✓	
 Не используйте поврежденную вилку или кабель питания, незакрепленную сетевую розетку. При повреждении вилки или кабеля обратитесь в ближайший сервисный центр.	✓	✓	✓	✓
 Данное устройство не имеет внешнего таймера или пульта дистанционного управления.	✓	✓		
 Не наносите воду непосредственно на печь.	✓	✓		
 Не ставьте никакие предметы на печь, внутрь нее и на дверь.	✓	✓	✓	
 Не распыляйте летучие вещества, например инсектициды, на поверхность печи.	✓	✓		
 Следите, чтобы дети не играли с устройством. При открытии или закрытии дверцы духового шкафа дети должны находиться на безопасном расстоянии, поскольку они могут удариться о дверцу или прищемить пальцы.	✓	✓	✓	✓
 Данное устройство не предназначено для установки в трейлерах, фургонах и подобных транспортных средствах.	✓	✓	✓	✓
 Не храните легковоспламеняющиеся материалы в печи. Будьте особенно внимательны при нагревании блюд и напитков, содержащих алкоголь, так как пары алкоголя могут вступить в контакт с нагретыми деталями печи.	✓		✓	✓
 Микроволновая печь предназначена только для автономной установки, и ее нельзя размещать в шкафу. (Только для автономных моделей)	✓	✓	✓	✓

★	<b>ПРЕДУПРЕЖДЕНИЕ.</b> Устройство и его детали могут сильно нагреваться при использовании. Будьте осторожны, избегайте контакта с нагревательными элементами. Дети до 8 лет должны использовать устройство только под постоянным наблюдением взрослых.	✓	✓	✓	✓
★	<b>ПРЕДУПРЕЖДЕНИЕ.</b> Детям можно пользоваться печью без контроля взрослых только в том случае, если они получили соответствующие инструкции, так что ребенок в состоянии безопасно пользоваться печью и осознает опасность неправильного с ней обращения.	✓	✓	✓	✓
★	Это устройство могут использовать дети от 8 лет и взрослые люди с ограниченными физическими, сенсорными либо умственными способностями или лица, у которых отсутствуют необходимые знания или опыт, если их действия контролируются или если они проинструктированы относительно использования прибора лицом, отвечающим за безопасность. Детям не следует играть с устройством. Очистка и обслуживание устройства могут выполняться детьми только под присмотром.	✓	✓	✓	✓
⊘	<b>ПРЕДУПРЕЖДЕНИЕ.</b> Если дверца или уплотнители дверцы повреждены, печью нельзя пользоваться, пока она не будет отремонтирована квалифицированным специалистом.	✓	✓	✓	✓
⊘	<b>ПРЕДУПРЕЖДЕНИЕ.</b> Снятие корпуса печи, защищающего от воздействия энергии электромагнитных СВЧ-волн, очень опасно. Любые работы по обслуживанию или ремонту печи, связанные со снятием корпуса, могут выполнять только квалифицированные специалисты.	✓	✓	✓	✓
⊘	<b>ПРЕДУПРЕЖДЕНИЕ.</b> Собираясь заменить лампу, обязательно отключите устройство, чтобы избежать поражения электрическим током.	✓	✓	✓	✓
⊘	<b>ПРЕДУПРЕЖДЕНИЕ.</b> Жидкости и другие продукты нельзя разогревать в герметично закрытых контейнерах, так как они могут взорваться.	✓	✓	✓	✓
⊘	<b>ПРЕДУПРЕЖДЕНИЕ.</b> Внешние части прибора могут сильно нагреваться при его использовании. Чтобы избежать ожогов, не оставляйте детей без присмотра рядом с прибором.	✓	✓	✓	✓

★	<b>ПРЕДУПРЕЖДЕНИЕ.</b> Нагревание в микроволновой печи емкостей с напитками может привести к замедленному бурному кипению, поэтому для предотвращения этой ситуации при обращении с такими емкостями необходимо принять меры предосторожности. Для предотвращения этой ситуации ВСЕГДА выдерживайте 20 секунд после того, как печь отключится, чтобы дать температуре возможность выровняться. Перемешивайте жидкость во время разогрева, если это необходимо, и ОБЯЗАТЕЛЬНО перемешивайте ее после разогрева. При ожоге выполните следующие действия по оказанию ПЕРВОЙ ПОМОЩИ.	✓	✓	✓	✓
	<ul style="list-style-type: none"> <li>• Погрузите обожженное место в холодную воду по меньшей мере на 10 минут.</li> <li>• Наложите на него чистую сухую повязку.</li> <li>• Не наносите никаких кремов, масел или лосьонов.</li> </ul>				
★	Во время использования устройство нагревается. Будьте осторожны, избегайте контакта с нагревательными элементами внутри микроволновой печи.	✓	✓	✓	✓
★	<b>ПРЕДУПРЕЖДЕНИЕ.</b> Содержимое бутылочек для кормления и банок для детского питания следует размешать или встряхнуть, а также перед потреблением необходимо проверить температуру для предотвращения ожога.	✓	✓	✓	✓
★	Люди с ограниченными физическими, сенсорными или умственными способностями (включая детей) и лица, не имеющие достаточного опыта или знаний, не должны пользоваться данным устройством, если их действия не контролируются или если они предварительно не проинструктированы лицом, отвечающим за их безопасность.	✓	✓	✓	✓
★	Эту печь необходимо установить в правильном положении и на подходящей высоте, чтобы обеспечить удобный доступ к внутреннему пространству и области управления.	✓	✓	✓	✓
★	Перед первым использованием печи поместите в нее воду и нагревайте ее в течение 10 минут.	✓	✓	✓	✓
★	Печь следует разместить так, чтобы имелся свободный доступ к вилке кабеля питания. Если при работе печь начинает издавать странный звук, появляется дым и запах гари, немедленно отсоедините кабель питания и обратитесь в ближайший сервисный центр.	✓	✓	✓	✓
⊘	Во время самоочистки поверхности становятся более горячими, чем обычно. В таких случаях не допускайте контакта детей с печью (только для моделей с функцией самоочистки).	✓	✓	✓	✓
⊘	Перед проведением самоочистки печи необходимо устранить из нее посторонние вещества. В процессе самоочистки внутри печи могут находиться кухонные принадлежности, указанные в руководстве по очистке (только для моделей с функцией самоочистки).	✓	✓	✓	✓

	После установки попытайтесь отключить устройство от источника питания. Для отключения устройства его необходимо установить таким образом, чтобы сетевая вилка была легко доступна. Также можно встроить выключатель в стационарную проводку в соответствии с правилами прокладки электропроводки (только встраиваемые модели)	✓	✓	✓	✓
	Чтобы избежать опасных ситуаций, замена поврежденного кабеля питания должна производиться изготовителем, сотрудником сервисной службы или другим квалифицированным специалистом.		✓		
	<b>ПРЕДУПРЕЖДЕНИЕ.</b> Когда микроволновая печь работает в комбинированном режиме, дети должны использовать ее только под присмотром взрослых из-за высоких температур.		✓		
	При работе устройства легкодоступные поверхности могут нагреваться до высоких температур.		✓		
	При работе устройства дверца или наружная поверхность могут нагреваться.		✓		

**ВНИМАНИЕ**

	Используйте только такую посуду, которая подходит для микроволновых печей. НЕ используйте металлические контейнеры, столовую посуду с золотой или серебряной отделкой, шампуры, вилки и т. д. Освободите звенья скрученного провода от бумажной или пластиковой упаковки. Причина: может образоваться электрическая дуга или искрение, что приведет к повреждению печи.	✓		✓	✓
	При разогреве пищи в пластиковом или бумажном контейнере следите за печью, поскольку возможно воспламенение.	✓		✓	
	Не используйте микроволновую печь для сушки бумаги или одежды.	✓		✓	✓
	При разогревании небольшого количества пищи сократите время, чтобы предотвратить перегрев или порчу пищи.	✓		✓	✓
	Если появится дым, выключите устройство или отключите его от источника питания и оставьте дверцу печи закрытой, чтобы сдержать пламя.	✓		✓	✓
	Необходимо регулярно чистить печь, а также удалять из нее остатки пищи.	✓	✓		✓
	Не допускайте попадания воды на кабель питания и вилку и держите кабель вдали от нагретых деталей и источников тепла.	✓	✓		
	Яйца в скорлупе и цельные яйца, сваренные вкрутую, нельзя разогревать в микроволновых печах, поскольку они могут взорваться даже после завершения разогревания в микроволновой печи. Также нельзя разогревать герметично закрытые бутылки, банки, контейнеры, орехи в скорлупе, помидоры и т. д.		✓		✓

	Не закрывайте вентиляционные отверстия тканью или бумагой. Эти материалы могут загореться при контакте с горячим воздухом, выходящим из печи. Печь может перегреться и автоматически отключиться. Ее можно будет включить, после того как она охладится.	✓		✓	
	Обязательно пользуйтесь рукавицами при извлечении посуды из печи для предотвращения случайного ожога.				✓
	Не дотрагивайтесь до нагревательных элементов или внутренних стенок печи, пока она не остынет.				✓
	Перемешивайте жидкость во время разогревания и после. Выдерживайте 20 секунд после того, как печь отключится, чтобы предотвратить бурное кипение.				✓
	При открытии дверцы следует находиться на расстоянии вытянутой руки от печи, чтобы избежать ожогов горячим воздухом или паром.				✓
	Не включайте микроволновую печь, если в ней ничего нет. Микроволновая печь автоматически отключится на 30 минут в целях безопасности. При случайном включении печи рекомендуется поместить в нее стакан воды, чтобы поглотить СВЧ-волны.	✓			✓
	Не используйте абразивные материалы, химические активные вещества и острые металлические скребки для чистки стеклянной дверцы микроволновой печи, так как они могут поцарапать поверхность, что может привести к трещинам на стекле.	✓			✓
	При установке печи обеспечьте необходимо расстояние до стен, которое указано в руководстве (см. "Установка микроволновой печи").	✓			✓
	Соблюдайте осторожность при подключении других электроприборов к сетевым розеткам, расположенным рядом с печью.	✓	✓	✓	

**ПРАВИЛЬНАЯ УТИЛИЗАЦИЯ ИЗДЕЛИЯ (ИСПОЛЬЗОВАННОЕ ЭЛЕКТРИЧЕСКОЕ И ЭЛЕКТРОННОЕ ОБОРУДОВАНИЕ)**

(Данные правила действуют в странах Европейского Союза и других европейских странах с раздельной системой сбора мусора)

Наличие данного значка показывает, что изделие и его электронные аксессуары (например, зарядное устройство, гарнитура, кабель USB) по окончании их срока службы нельзя утилизировать вместе с бытовыми отходами. Во избежание нанесения вреда окружающей среде и здоровью людей при неконтролируемой утилизации, а также для обеспечения возможности их переработки для повторного использования утилизируйте изделие и его электронные аксессуары отдельно от прочих отходов.

Сведения о месте и способе утилизации изделия в соответствии с нормами природоохраны можно получить у продавца или в соответствующей государственной организации.

Бизнес-пользователи должны обратиться к поставщику и ознакомиться с условиями договора покупки. Запрещается утилизировать изделие и его электронные аксессуары вместе с другими производственными отходами.



## УСТАНОВКА МИКРОВОЛНОВОЙ ПЕЧИ

Установите печь на ровной плоской поверхности на высоте 85 см от пола. Поверхность должна выдерживать вес микроволновой печи.

1. При установке печи убедитесь, что обеспечивается достаточная вентиляция. Для этого оставьте 10 см сзади и по бокам печи и 20 см сверху.

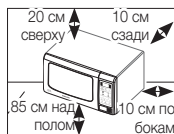

2. Удалите из печи упаковочный материал. Установите роликовую подставку и вращающийся поднос. Убедитесь, что поднос вращается свободно.

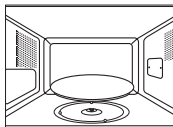

3. При установке печи необходимо обеспечить удобный доступ к сетевому шнуру.

- Если сетевой шнур поврежден, его необходимо заменить специальным шнуром или узлом сетевого шнура в сборе, поставляемым изготовителем или его представителем.

В целях личной безопасности включайте сетевой шнур только в трехконтактную заземленную розетку переменного тока с напряжением 230 В и частотой 50 Гц. Если сетевой шнур поврежден, его необходимо заменить специальным шнуром.

- Не устанавливайте печь в условиях повышенной температуры или влажности, например рядом с обычной печью или батареей центрального отопления. Параметры источника электропитания должны строго соответствовать характеристикам, указанным в спецификации данного изделия. Перед первым использованием печи протрите внутренние стенки и уплотнитель дверцы влажной тканью.

## УСТАНОВКА ВРЕМЕНИ

Данная микроволновая печь оснащена встроенными часами. При подаче питания на дисплее автоматически отображается значение времени «:0», «88:88» или «12:00».

Установите текущее время. Часы могут показывать время в 12-часовом или 24-часовом формате. Часы необходимо устанавливать в следующих случаях.

- При первоначальной установке микроволновой печи
- После сбоя электропитания в сети переменного тока

- Не забудьте перевести часы при переходе с летнего времени на зимнее, и наоборот.

1. Чтобы установить время в...  
24-часовом формате  
12-часовом формате

Часы

2. Установите часы с помощью кнопки **Ч** и минуты с помощью кнопки **МИН**.

Ч	МИН
10МИН	1МИН

3. После установки точного времени снова нажмите кнопку **Часы**, чтобы запустить часы.

**В результате:** текущее время будет отображаться на дисплее, когда микроволновая печь выключена.

Часы

## ДЕЙСТВИЯ ПРИ ВОЗНИКНОВЕНИИ ПРОБЛЕМ ИЛИ СОМНЕНИЙ

При возникновении нижеперечисленных проблем воспользуйтесь указанными решениями.

### Это нормально.

- Наличие конденсата на внутренних стенках печи.
- Поток воздуха в области дверцы или внешнего покрытия.
- Отражение света в области дверцы или внешнего покрытия.
- Выбросы пара в области дверцы или вентиляционных отверстий.

### Печь не включается после нажатия кнопки **Старт** (↕).

- Проверьте, плотно ли закрыта дверца.

### Продукты совсем не приготовились.

- Проверьте, правильно ли установлен таймер и нажата ли кнопка **Старт** (↕).
- Проверьте, плотно ли закрыта дверца.
- Проверьте, не перегружена ли электрическая цепь, исправен ли предохранитель и не сработал ли автоматический выключатель.

### Продукты нагреты слишком сильно либо недостаточно.

- Проверьте, правильно ли установлено время приготовления для данного блюда.
- Убедитесь, что для данного блюда был установлен правильный уровень мощности.

### Внутри печи видны искры и слышен треск.

- Убедитесь, что не была использована посуда с металлической отделкой.
- Убедитесь, что в печи не была оставлена вилка или другой металлический прибор.
- Убедитесь, что алюминиевая фольга не расположена слишком близко к стенкам печи.

### Микроволновая печь создает помехи для телевизоров и радиоприемников.

- Во время работы микроволновой печи могут наблюдаться незначительные помехи в работе телевизоров и радиоприемников. Это нормально. Чтобы избежать такой проблемы, устанавливайте печь подальше от телевизоров, радиоприемников и антенн.

- Если помехи повлияют на работу микропроцессора печи, настройки дисплея могут быть сброшены. Чтобы решить эту проблему, отключите сетевой шнур от сети, а затем снова включите его. Снова установите время.

- ✎ Если приведенные выше рекомендации не помогли решить проблему, обратитесь к продавцу или в сервисный центр Samsung.

## ПРИГОТОВЛЕНИЕ И РАЗОГРЕВ ПРОДУКТОВ

Ниже описана процедура приготовления и разогрева продуктов. ВСЕГДА проверяйте настройки перед тем, как оставить печь без присмотра.

Поместите продукты в центр вращающегося подноса и закройте дверцу.

### 1. Нажмите кнопку **СВЧ**.

**В результате:** на дисплее отобразится максимальный уровень мощности 800 Вт.



Нажимайте кнопку **СВЧ** до тех пор, пока не выберете нужный уровень мощности. См. таблицу уровней мощности на следующей странице.

### 2. Задайте время приготовления нажатием кнопок **10 мин**, **1 мин** и **10 сек**.

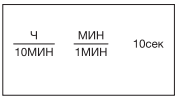

### 3. Нажмите кнопку **Старт** (↕).

**В результате:** включится подсветка печи, поднос начнет вращаться. Печь начнет приготовление, а после его завершения раздастся четырехкратный звуковой сигнал.



- ✎ **Никогда** не включайте пустую микроволновую печь.

## УРОВНИ МОЩНОСТИ

Ниже приведены доступные уровни мощности.

Уровень мощности	Мощность
ВЫСОКИЙ	800 Вт
ВЫШЕ СРЕДНЕГО	600 Вт
СРЕДНИЙ	450 Вт
НИЖЕ СРЕДНЕГО	300 Вт
РАЗМОРОЗКА (❄️)	180 Вт
НИЗКИЙ	100 Вт

- Если вы выбираете более высокий уровень мощности, время приготовления следует уменьшить.
- Чем ниже уровень мощности, тем больше должно быть время приготовления.

## ОСТАНОВКА ПРИГОТОВЛЕНИЯ

Приготовление можно остановить в любое время, чтобы проверить состояние продуктов.

- Чтобы временно остановить приготовление, откройте дверцу печи.

**В результате:** приготовление остановится.  
Чтобы возобновить приготовление, закройте дверцу и снова нажмите кнопку **Старт** (◊).

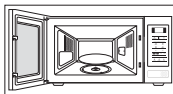

- Чтобы полностью остановить приготовление, нажмите кнопку **Стоп** (⊖).

**В результате:** приготовление остановится.  
Чтобы сбросить настройки приготовления, снова нажмите кнопку **Стоп** (⊖).



- Любые настройки также можно сбросить перед началом готовки, нажав кнопку **Стоп** (⊖).

## РЕГУЛИРОВКА ВРЕМЕНИ ПРИГОТОВЛЕНИЯ

Время приготовления можно увеличивать нажатием кнопки **+30 сек.**

- Нажмите кнопку **+30 сек.**, чтобы добавить 30 секунд ко времени приготовления.

+30сек

- Нажмите кнопку **Старт** (◊).



## НАСТРОЙКА РЕЖИМА ЭНЕРГОСБЕРЕЖЕНИЯ

Данная печь оснащена режимом энергосбережения. Данный режим позволяет экономить электроэнергию, когда печь не используется.

- Нажмите кнопку **Energy Save (Режим энергосбережения)**.
- Чтобы выйти из режима энергосбережения, откройте дверцу, после чего на дисплее отобразится текущее время. Печь готова к использованию.



Режим энергосбережения

## ИСПОЛЬЗОВАНИЕ ФУНКЦИИ ПРИГОТОВЛЕНИЯ РУССКИХ БЛЮД

При использовании функции приготовления русских блюд время начала приготовления устанавливается автоматически, и кнопку пуска нажимать не требуется. Можно настроить количество порций, нажав кнопку приготовления русских блюд соответствующее число раз. Сначала поместите пищу на вращающийся поднос и закройте дверцу.

1. Нажмите кнопку **приготовления русских блюд** (☺/☺/☺/☺) соответствующее число раз.



2. Нажмите кнопку **пуска** (↻)

**Результат:** По окончании:

- 1) Печь выдаст четыре звуковых сигнала.
- 2) Сигнал, напоминающий об окончании приготовления, прозвучит 3 раза. (один раз каждую минуту)
- 3) Затем вновь отобразится текущее время.

- Применяйте только посуду, безопасную для использования в микроволновой печи.



## МГНОВЕННОЕ ПРИГОТОВЛЕНИЕ РУССКИХ БЛЮД/ ПРИГОТОВЛЕНИЕ

В следующей таблице представлены различные программы приготовления традиционных русских блюд с указанием количества продуктов, времени выдержки и соответствующих рекомендаций.

### 1. ЗАВТРАК

Код	Блюдо	Размер порции	Ингредиенты
1	Каша овсяная	200 г	Овсяные хлопья «Геркулес» – 30 г Сахар – 5 г Соль – 0,5 г Кипящая вода – 150 мл Холодное молоко – 50 мл
			<b>&lt; Рекомендации &gt;</b>
Высыпьте хлопья в глубокую тарелку, добавьте сахар и соль. Добавьте кипящую воду и хорошо перемешайте. Накройте глубокой пластмассовой крышкой. Начните приготовление. После звукового сигнала выньте кашу из печи. Добавьте молоко и хорошо перемешайте. Накройте крышкой и продолжите процесс приготовления.			
2	Каша гречневая	200 г	Гречневая крупа – 100 г Соль – 2 г Кипящая вода – 300 мл
			<b>&lt; Рекомендации &gt;</b>
Высыпьте гречневую крупу в глубокую чашу и добавьте соль. Добавьте кипящую воду и хорошо перемешайте. Накройте глубокой крышкой. Начните приготовление.			
3	Яйцо-пашот	1 шт.	Яйца – 1 шт. Вода – 150 мл Русский уксус 9% – 10-15 мл
			<b>&lt; Рекомендации &gt;</b>
Поместите чашу с водой и уксусом в микроволновую печь. Доведите воду до кипения. После звукового сигнала выньте чашу с водой и уксусом из печи. Помешивая вилкой воду так, чтобы в центре образовалась воронка, влейте в нее яйцо без скорлупы. Продолжите процесс приготовления.			

Код	Блюдо	Размер порции	Ингредиенты
4	<b>Сосиски с зеленым горошком</b>	Сосиски – 2 шт. Горячий горошек – 132 г	Сосиски – 2 шт. по 50 г Сливочное масло – 5 г Консервированный горошек -135 г (без жидкости)
			<b>&lt; Рекомендации &gt;</b>
Снимите оболочку с сосисок, проколите их вилкой и положите на глубокую чашу, добавив сливочное масло. Сверху на масло выложите консервированный горошек. Начните приготовление.			
5	<b>Омлет</b>	130-135 г	Яйца – 3 шт.; молоко – 30 мл; соль – 2 г
			<b>&lt; Рекомендации &gt;</b>
Взбейте яйца с молоком и солью и вылейте полученную массу в тарелку. Начните приготовление.			
6	<b>Кекс</b>	180 г	Сахар – 45 г; ванильный сахар – 5 г Сливочное масло – 40 г; яйцо – 1/2 шт. Молоко – 30 мл; разрыхлитель – 3 г Мука – 100 г
			<b>&lt; Рекомендации &gt;</b>
Хорошо перемешайте сахар, ванильный сахар и сливочное масло. Добавьте взбитое яйцо. Добавьте все остальные ингредиенты. Поместите полученную массу в смазанную чашу. Начните приготовление. Дайте кексу остыть, прежде чем вынуть его из чаши.			
7	<b>Лимонные шарики</b>	190 г (5 шт.)	Мука – 100 г; сливочное масло – 50 г Сахар – 40 г; яичный желток – 1 шт. Теплая вода – 1 ст. л. Цедра лимона. Для глазировки: яичный желток – 1 шт.; сахарная пудра – 3-5 г.
			<b>&lt; Рекомендации &gt;</b>
Хорошо перемешайте все ингредиенты. Сделайте пять шариков. Выложите их на пергаментную бумагу. Начните приготовление. Когда печь подаст звуковой сигнал, смажьте шарики сверху яичным желтком, посыпьте сахарной пудрой и продолжите приготовление. Дайте им остыть.			

## 2. ЛАНЧ



Код	Блюдо	Размер порции	Ингредиенты
1	<b>Борщ</b>	340 г	(1) Тертая свекла – 50 г Нашинкованная капуста – 20 г Тертая морковь – 15 г Нашинкованный лук – 10 г Томатная паста – 15 г Сахар – 5 г Кипящая вода – 300 мл (2) Говяжий бульон или бульонный кубик, разведенный в воде – 300 мл Лавровый лист – 1шт Русский уксус 9% – 5 мл (по желанию)
			<b>&lt; Рекомендации &gt;</b>
Поместите все ингредиенты (1) в большую чашу и добавьте кипящую воду. Начните приготовление. Когда печь подаст звуковой сигнал, хорошо перемешайте содержимое чаши, добавьте бульон и лавровый лист (2). Продолжите процесс приготовления.			
2	<b>Мясная солянка</b>	340 г	(1) Нашинкованный лук – 45 г Говяжий бульон или бульонный кубик, разведенный в воде – 350 мл (2) Каперсы – 7 г Тертый соленый огурец – 50 г Томатная паста – 10 г; маслины – 16 г Жидкость от маслин – 20 мл Лавровый лист – 1 шт.; мясное ассорти – 30 г Говяжий бульон или бульонный кубик, разведенный в воде – 415 мл
			<b>&lt; Рекомендации &gt;</b>
Поместите лук в большую чашу, добавьте кипящий бульон (1). Начните приготовление. Когда печь подаст звуковой сигнал, добавьте остальные ингредиенты (2). Хорошо все перемешайте, добавьте бульон, лавровый лист и продолжите процесс приготовления.			

Код	Блюдо	Размер порции	Ингредиенты
3	Куриный суп с лапшой	350 г	Вермишель – 10 г/Куриное филе – 50 г Тертая морковь – 15 г/Нашинкованный лук – 10 г Куриный бульон или бульонный кубик, разведенный в воде – 440 мл
			<b>&lt; Рекомендации &gt;</b>
			Поместите вермишель в большую чашу, добавьте кипящий бульон и все остальные ингредиенты. Хорошо перемешайте и начните приготовление.
4	Свиная шейка с горчицей	250 г	(1) Шейка свинья – 150 г Тертая морковь – 20 г Нашинкованный лук – 20 г Куриный бульон или бульонный кубик, разведенный в воде – 100 мл (2) Смесь для соуса: Мука – 5 г Дижонская горчица – 20 г Сметана – 30 г / Вода – 50 мл
			<b>&lt; Рекомендации &gt;</b>
			Порежьте мясо длинными кусочками, подготовьте овощи и добавьте куриный бульон (1). Хорошо перемешайте и начните приготовление. Подготовьте все ингредиенты для соуса (2). Когда печь подаст звуковой сигнал, влейте смесь в бульон с мясом, перемешайте и продолжите процесс приготовления.
5	Мясные Ёжики	220 г	(1) Мясной фарш (говядина и свинина) – 120 г (разделите на три части) Обычный отваренный рис – 40 г Соль – 1 г / Молотый черный перец – 1/2 г Нашинкованный лук – 20 г Мелко рубленый чеснок – 3 г Куриный бульон или бульонный кубик, разведенный в воде – 75 мл (2) Смесь для соуса: Мука – 5 г / Томатная паста – 10 г Вода – 40 мл
			<b>&lt; Рекомендации &gt;</b>
			Добавьте рис в мясной фарш. Добавьте специи и вручную перемешайте. Слепите три шарика. Положите лук и чеснок в глубокую тарелку. На них положите мясные шарики и добавьте бульон. Поместите тарелку в печь.(1) Начните приготовление. Подготовьте все ингредиенты для соуса.(2) Когда печь подаст звуковой сигнал, влейте смесь в бульон с мясными шариками. Переверните шарики и продолжите процесс приготовления.

Код	Блюдо	Размер порции	Ингредиенты
6	Фруктовый компот	200 мл	Курага – 25 г Чернослив - 20 г Сушеные яблоки – 15 г Сахар – 10 г Лимонная кислота – 2 щепотки Кипячая вода – 450 мл
			<b>&lt; Рекомендации &gt;</b>
			Поместите все ингредиенты в большую чашу и добавьте кипящую воду. Начните приготовление.
7	Суп из овощей	350 г	Замороженные овощи – 150 г Овощной бульон или бульонный кубик, разведенный в воде – 250 мл
			<b>&lt; Рекомендации &gt;</b>
			Поместите все ингредиенты в большую чашу и добавьте кипящий бульон. Начните приготовление.
8	Пельмени	185 г (15 шт.)	Замороженные пельмени – 15 шт. (10 г – 12 г одна шт.) Куриный бульон или бульонный кубик, разведенный в воде – 500 мл Черный перец горошком – 3-5 шт. Лавровый лист – 1 шт.
			<b>&lt; Рекомендации &gt;</b>
			Поместите все ингредиенты в большую глубокую чашу и добавьте кипящий бульон. Перемешайте. Накройте глубокой пластмассовой крышкой. Начните приготовление.

### 3. ОБЕД



Код	Блюдо	Размер порции	Ингредиенты
1	<b>Куриные ножки с черносливом</b>	325 г 2 шт.	Нашинкованный лук – 15 г Нашинкованная морковь – 20 г Куриные ножки – 2 шт. (160-180 г) Чернослив – 5-7 шт. (50 г) Куриный бульон или бульонный кубик, разведенный в воде – 200 мл
			<p align="center"><b>&lt; Рекомендации &gt;</b></p> <p>Положите лук и морковь в глубокую тарелку. Сверху положите куриные ножки, добавьте чернослив и бульон. Поместите тарелку в микроволновую печь. Начните приготовление. Когда печь подаст звуковой сигнал, переверните ножки и продолжите процесс приготовления.</p>
2	<b>Вареная индейка с овощами</b>	315 г	Филе индейки – 150 г Нашинкованный цуккини – 50 г Нашинкованный лук – 15 г Нашинкованная морковь – 20 г Куриный бульон или бульонный кубик, разведенный в воде – 150 мл
			<p align="center"><b>&lt; Рекомендации &gt;</b></p> <p>Поместите все ингредиенты в глубокую чашу и добавьте кипящий бульон. Начните приготовление. Когда печь подаст звуковой сигнал, переверните кусочки филе, перемешайте овощи и продолжите процесс приготовления.</p>
3	<b>Картофель, запеченный целиком</b>	140-180 г 1-2 шт.	Крупный картофель – 160 г – 200 г; 1-2 шт.
			<p align="center"><b>&lt; Рекомендации &gt;</b></p> <p>Помойте картофель и очистите кожуру. Поместите его в микроволновую печь. Начните приготовление. Перед подачей на стол добавьте сливочное масло, сметану, сыр или другие приправы по вкусу.</p>

Код	Блюдо	Размер порции	Ингредиенты
4	<b>Рататуй</b>	260 г	Нарезанный кубиками цуккини – 100 г Нарезанная кубиками морковь – 60 г Нарезанный кубиками болгарский перец – 75 г Нарезанный кубиками лук – 45 г Мелко рубленый чеснок – 6 г Томатная паста – 10 г (для вкуса можно добавить майоран или базилик) Овощной бульон или бульонный кубик, разведенный в воде – 130 мл
			<p align="center"><b>&lt; Рекомендации &gt;</b></p> <p>Поместите все ингредиенты в глубокую тарелку. (Добавьте майоран и базилик). Хорошо перемешайте. Начните приготовление.</p>
5	<b>Рыба по-старорусски</b>	340 г	(1) Нашинкованная свекла – 30 г Нашинкованная морковь – 30 г Нашинкованный лук – 15 г Рыбный/куриный бульон или бульонный кубик, разведенный в воде – 200 мл (2) Смесь для соуса: Мука – 10 г Томатная паста – 10 г Сметана – 30 г Вода – 50 мл (3) Филе карпа или судака – 150 г Лавровый лист – 1 шт.
			<p align="center"><b>&lt; Рекомендации &gt;</b></p> <p>Поместите все ингредиенты в глубокую чашу и добавьте кипящий бульон.(1) Начните приготовление. Когда печь подаст звуковой сигнал, перемешайте смесь для соуса, овощи и бульон.(2) Добавьте рыбу и лавровый лист (3). Продолжите процесс приготовления.</p>
6	<b>Стейк-бабочка из лосося</b>	125 г	Стейк лосося в форме бабочки – 150-170 г Соль – 1 г; вода – 20 г (Сок лимона или апельсина на выбор – 10 г)
			<p align="center"><b>&lt; Рекомендации &gt;</b></p> <p>Приправьте стейк лосося. Поместите его в чашу и добавьте воды. (При желании можно добавить сок). Поместите чашу в микроволновую печь и начните приготовление.</p>

Код	Блюдо	Размер порции	Ингредиенты
7	<b>Рыба на пару со сливочным соусом</b>	120 г + 53 г соуса	Филе трески – 140-150 г (или филе судака) Лимон – 10 г (выжатый сок) Соль – 1 г Вода – 20 г Лавровый лист – 1 шт. Соус: Крутое яйцо – 20 г (1½ яйца) Рубленая петрушка – 3-5 г Сливочное масло – 30 г (микроволновая печь 800 Вт – 1 мин)
<b>&lt; Рекомендации &gt;</b>			
Приправьте рыбное филе. Поместите его в чашу и добавьте воды. Поместите чашу в микроволновую печь и начните приготовление. Отдельно приготовьте соус. Сварите яйцо и порежьте его небольшими кубиками. Порубите петрушку и растопите сливочное масло. Смешайте все ингредиенты и поместите сверху на рыбу.			

#### 4. ПРАЗДНИЧНЫЕ БЛЮДА



Код	Блюдо	Размер порции	Ингредиенты
1	<b>Рыба по-московски</b>	270 г	(1) Шампиньоны – 30 г Филе судака – 150 г; растительное масло – 5 г (2) Сметана – 15 г (3) Крутые ломтики печеного картофеля – 2 шт. по 60-70 г; сметана – 15 г; соль – 5 г Молотый белый перец – 1/2 г Тертый сыр – 25 г
<b>&lt; Рекомендации &gt;</b>			
Положите грибы в глубокую чашу, рядом положите рыбу. Полейте растительным маслом (1). Начните приготовление. Когда печь подаст звуковой сигнал, положите половину порции сметаны в другую глубокую чашу (в центр)(2). Выложите в эту сметану грибы. Положите туда же рыбу. Приправьте. Разложите вокруг рыбы картофель. Картофель посыпьте сыром (3). Продолжите процесс приготовления.			
2	<b>Перец фаршированный</b>	480-500 г 2 шт.	(1) Болгарский перец – 2 шт. по 80 г Мясной фарш (говядина и свинина) – 150-190 г (разделите на две части) Обычный отваренный рис – 10-20 г Соль – 5 г; черный молотый перец – 1/2 г Говяжий бульон или бульонный кубик, разведенный в воде – 150 мл (2) Смесь для соуса: Мука – 5 г; томатная паста – 10 г Вода – 50 мл
<b>&lt; Рекомендации &gt;</b>			
Добавьте рис в мясной фарш. Добавьте специи и вручную перемешайте. Удалите у перца сердцевину и семена. Заполните перец мясом. Поместите его в глубокую чашу и добавьте бульон (1). Начните приготовление. Подготовьте все ингредиенты для соуса (2). Когда печь подаст звуковой сигнал, влейте смесь в бульон с фаршированным перцем. Переверните перец и продолжите процесс приготовления.			



Код	Блюдо	Размер порции	Ингредиенты
3	<b>Форель с овощами</b>	210 г-240 г	Сливочное масло – 10 г (2 x 5 г) Нашинкованная морковь – 35 г Нашинкованный лук – 25 г Мелко рубленый чеснок – 3 г Рубленные листья сельдерея – 5 г Форель – 1 шт. – 220-250 г Соль – 1 г Молотый белый перец – 1/2 г Сливочное масло – 5 г
			<b>&lt; Рекомендации &gt;</b>
			Смажьте центр пергаментной бумаги сливочным маслом. Выложите на бумагу морковь, лук, чеснок и сельдерея. На овощи поместите приправленную форель. Смажьте сливочным маслом верхнюю часть рыбы. Накройте бумагой. Поместите чашу в микроволновую печь и начните приготовление.
4	<b>Стейк из лосося на пару</b>	150 г-170 г	Стейк лосося с костями и кожей – 200-250 г Соль – 1 г Лимон – 15 г (сок лимона) Вода – 20 г
			<b>&lt; Рекомендации &gt;</b>
			Приправьте стейк лосося. Поместите его в чашу и добавьте воды. Поместите чашу в микроволновую печь и начните приготовление.
5	<b>Азу</b>	250 г	(1) Шейка свиная куском – 170 г Нашинкованный лук – 20 г Куриный бульон или бульонный кубик, разведенный в воде – 100 мл (2) Смесь для соуса: Мука – 5 г Томатная паста – 15 г Вода – 50 мл Тертые соленые огурцы – 30 г
			<b>&lt; Рекомендации &gt;</b>
			Поместите мясо и лук в глубокую чашу и добавьте бульон.(1) Начните приготовление. Когда печь подаст звуковой сигнал, переверните мясо и добавьте смесь для соуса (2) к овощам, бульону и мясу. Все перемешайте и продолжите процесс приготовления.

Код	Блюдо	Размер порции	Ингредиенты
6	<b>Судак с помидорами и сыром</b>	150 г	Филе судака – 80-100 г (или карпа) Майонез – 10 г Соль – 1 г Помидоры, нарезанные кружочками – 50 г Тертый сыр – 20 г
			<b>&lt; Рекомендации &gt;</b>
			Смажьте майонезом и посолите филе рыбы. Положите на рыбу помидоры, наколов их зубочисткой. Сверху посыпьте сыром. Поместите на тарелку и начните приготовление. Извлеките зубочистку.
7	<b>Клюквенный морс</b>	200 мл	Замороженная клюква - 50 г Сахар - 35 г Вода - 200 мл
			<b>&lt; Рекомендации &gt;</b>
			Измельчите замороженную клюкву с помощью миксера. Поместите все ингредиенты в большую чашу. Начните приготовление. Охладите и процедите.
8	<b>Печенье</b>	160 г (2 x 80 г)	Мука – 85 г Сахарная пудра – 25 г Сливочное масло – 50 г Яйцо – 1/2 шт. Соль – 1 г
			<b>&lt; Рекомендации &gt;</b>
			Хорошо перемешайте муку, сахарную пудру и сливочное масло. Добавьте соль и яйцо. Хорошо перемешайте. Разделите тесто на два круглых плоских печенья. Поместите их на подставку поворотная плита, покрытую пергаментной бумагой. Начните приготовление.

## ИСПОЛЬЗОВАНИЕ РЕЖИМА АВТОМАТИЧЕСКОЙ УСКОРЕННОЙ РАЗМОРОЗКИ

В режиме автоматической ускоренной разморозки можно размораживать мясо, птицу, рыбу, а также фрукты и ягоды. Время размораживания и уровень мощности устанавливаются автоматически. Достаточно задать программу и вес блюда.

 Пользуйтесь только безопасной для микроволновой печи посудой.

Поместите замороженные продукты в центр вращающегося подноса и закройте дверцу.

1. Нажмите кнопку **Ускоренная разморозка** (\*\*).

**В результате:** на дисплее отобразится следующее:



Нажмите кнопку **Ускоренная разморозка** (\*\*) еще один или несколько раз в зависимости от типа размораживаемых продуктов. Для получения подробных сведений см. таблицу на следующей странице.

2. Выберите вес продуктов с помощью кнопки **100 г**.  
Максимальный вес продуктов — 1500 г.

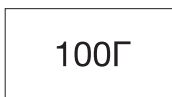

3. Нажмите кнопку **Старт** (◊).

**В результате:**

- начнется размораживание.
- По истечении половины времени размораживания печь подаст звуковой сигнал, напоминая о необходимости перевернуть продукты.
- Снова нажмите кнопку **Старт** (◊), чтобы продолжить размораживание.



 Продукты также можно размораживать вручную. Для этого выберите режим приготовления и разогрева при мощности 180 Вт. Подробные сведения см. в разделе «Приготовление и разогрев продуктов» на с. 10.

## НАСТРОЙКИ АВТОМАТИЧЕСКОЙ УСКОРЕННОЙ РАЗМОРОЗКИ

В приведенной ниже таблице представлены различные программы автоматической ускоренной разморозки с указанием веса продуктов, времени выдержки и соответствующими рекомендациями.

Перед размораживанием продуктов удалите всю упаковку. Поместите мясо, птицу, рыбу, а также фрукты и ягоды на керамическую тарелку.



Код/Продукт	Размер порции	Время выдержки	Рекомендации
1. Мясо	200–1500 г	20–90 мин	Оберните выступающие части алюминиевой фольгой. Переверните мясо, когда печь подаст звуковой сигнал. Данная программа подходит для говядины, баранины, свинины, бифштексов, котлет и мясного фарша.
2. Птица	200–1500 г	20–90 мин	Оберните кончики ножек и крыльев алюминиевой фольгой. Переверните птицу, когда печь подаст звуковой сигнал. Данная программа подходит как для целых тушек птицы, так и для отдельных кусков.
3. Рыба	200–1500 г	20–80 мин	Оберните хвост рыбы алюминиевой фольгой. Переверните рыбу, когда печь подаст звуковой сигнал. Данная программа подходит как для целой рыбы, так и для филе.
4. Фрукты	100–600 г	5–20 мин	Равномерно разложите фрукты по плоской стеклянной тарелке. Данная программа подходит для приготовления всех видов фруктов.

## ПОЭТАПНОЕ ПРИГОТОВЛЕНИЕ

Микроволновую печь можно запрограммировать на приготовление продуктов в три этапа.

**Например:** вы хотите разморозить и приготовить продукты без необходимости задавать новый режим приготовления после каждого этапа. Таким образом, можно разморозить и приготовить 500 г рыбы в три этапа:

- разморозка;
- приготовление I;
- приготовление II.

 Поэтапное приготовление можно выполнять в два или три этапа. При трехэтапном приготовлении первой должна быть разморозка продуктов. Не нажимайте кнопку **Старт** () до тех пор, пока не зададите последний этап приготовления.

1. Нажмите кнопку **Ускоренная разморозка** (\*\*) один или несколько раз.



2. Задайте вес продуктов нажатием кнопки **100 г** нужное количество раз (например, 500 г).

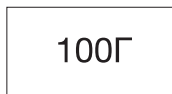

3. Нажмите кнопку **СВЧ**.  
Режим микроволн I:

 ; При необходимости выберите уровень мощности, снова нажав кнопку **СВЧ** один или несколько раз (например, 600 Вт).



4. Задайте время приготовления нажатием кнопок **10 мин**, **1 мин** и **10 сек** нужное количество раз (например, 4 мин).

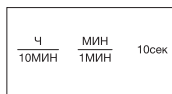

5. Нажмите кнопку **СВЧ**.  
Режим микроволн II:



 ; При необходимости выберите уровень мощности, снова нажав кнопку **СВЧ** один или несколько раз (например, 450 Вт).

6. Задайте время приготовления нажатием кнопок **10 мин**, **1 мин** и **10 сек** нужное количество раз (например 5, мин).

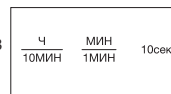

7. Нажмите кнопку **Старт** ()

**В результате:** будут выбраны три режима: разморозка и приготовление I и II. В зависимости от выбранного режима, по истечении половины времени разморозки печь подаст звуковой сигнал, напоминая о необходимости перевернуть продукты.

- Печь подаст четырехкратный звуковой сигнал, когда процесс приготовления будет завершен.



## РУКОВОДСТВО ПО ВЫБОРУ ПОСУДЫ

В процессе приготовления продуктов в микроволновой печи необходимо, чтобы микроволны проникали в продукты, не отражаясь и не поглощаясь используемой посудой.

Вот почему посуду для использования в микроволновой печи надо подбирать очень тщательно. Если на посуде есть отметка о возможности использования в микроволновой печи, беспокоиться не о чем.

В приведенной ниже таблице указаны различные виды посуды, а также возможность и варианты их использования в микроволновой печи.

Тип посуды	Совместимость с микроволновой печью	Примечания
<b>Алюминиевая фольга</b>	✓ X	Может быть использована в небольших количествах для предотвращения подгорания продуктов. Если фольга находится слишком близко к стенкам печи или ее слишком много, может возникнуть искрение.
<b>Блюдо для обжаривания</b>	✓	Не нагревать предварительно более 8 минут.
<b>Фарфоровая и глиняная посуда</b>	✓	Фарфоровая, керамическая, глазуванная глиняная посуда и посуда из тонкостенного фарфора без металлических элементов подходит для использования в микроволновой печи.
<b>Одноразовая картонная посуда</b>	✓	Некоторые замороженные продукты упаковывают именно так.
<b>Упаковка, используемая на предприятиях быстрого питания</b>		

Тип посуды	Совместимость с микроволновой печью	Примечания
<ul style="list-style-type: none"> <li>• Контейнеры в форме чашек из полистирола</li> <li>• Бумажные пакеты и газеты</li> <li>• Переработанная бумага или металлические ободки</li> </ul>	<ul style="list-style-type: none"> <li>✓</li> <li>X</li> <li>X</li> </ul>	<ul style="list-style-type: none"> <li>Могут быть использованы для разогрева продуктов. Перегрев может вызвать плавление полистирола.</li> <li>Могут вызвать возгорание.</li> <li>Может вызвать искрение.</li> </ul>
<b>Стеклопосуда</b>		
<ul style="list-style-type: none"> <li>• Посуда для применения в печи и сервировки</li> <li>• Тонкая стеклянная посуда</li> <li>• Стеклянные банки</li> </ul>	<ul style="list-style-type: none"> <li>✓</li> <li>✓</li> <li>✓</li> </ul>	<ul style="list-style-type: none"> <li>Подходит для использования, если не имеет металлических элементов.</li> <li>Может быть использована для разогрева продуктов или напитков. Хрупкое стекло может треснуть или разбиться при резком нагреве.</li> <li>Необходимо снять крышку перед использованием. Подходят только для разогрева.</li> </ul>
<b>Металлическая посуда</b>		
<ul style="list-style-type: none"> <li>• Тарелки</li> <li>• Упаковка для замороженных продуктов с металлическими зажимами</li> </ul>	<ul style="list-style-type: none"> <li>X</li> <li>X</li> </ul>	<ul style="list-style-type: none"> <li>Могут вызвать искрение или возгорание.</li> </ul>
<b>Бумажная посуда</b>		

Тип посуды	Совместимость с микроволновой печью	Примечания
<ul style="list-style-type: none"> <li>Тарелки, чашки, салфетки и бумажные полотенца</li> <li>Переработанная бумага</li> </ul>	<ul style="list-style-type: none"> <li>✓</li> <li>✗</li> </ul>	<p>Для непродолжительного приготовления или нагрева. Также поглощают избыточную влагу.</p> <p>Может вызвать искрение.</p>
<b>Пластиковая посуда</b> <ul style="list-style-type: none"> <li>Контейнеры</li> <li>Пищевая пленка</li> <li>Пакеты для замороженных продуктов</li> </ul>	<ul style="list-style-type: none"> <li>✓</li> <li>✓</li> <li>✓ ✗</li> </ul>	<p>Только жаростойкий термопластик. Изделия из другого вида пластика могут деформироваться и выцветать при высоких температурах. Не используйте пластик на основе меламин.</p> <p>Может быть использована для сохранения влаги. Не должна соприкасаться с продуктами. Снимать пленку следует с осторожностью, поскольку пар, выходящий при этом, может вызвать ожоги.</p> <p>Только жаропрочные или пригодные для варки. Не должны быть герметичными. При необходимости проделайте отверстия с помощью вилки.</p>
<b>Вощеная или жиронепроницаемая бумага</b>	✓	Может быть использована для сохранения влаги или предотвращения разбрызгивания.

- ✓ **Рекомендуется**
- ✓✗ **Использовать с осторожностью**
- ✗ **Опасно**

## ОЧИСТКА МИКРОВОЛНОВОЙ ПЕЧИ

Во избежание скопления жира и частиц продуктов следующие части микроволновой печи требуют регулярной очистки:

- внешние и внутренние поверхности;
- дверца и ее уплотнитель;
- вращающийся поднос и роликовые подставки.

 **ВСЕГДА** следите, чтобы уплотнитель дверцы был чистым, а сама дверца плотно закрывалась.

 Небрежность при очистке печи может привести к порче ее поверхности, что негативно скажется на работе устройства и создаст опасность для здоровья.

- Очищайте внешнюю поверхность печи мягкой чистой тканью и теплой мыльной водой. Промойте и высушите ее.
- Удалите брызги и въевшиеся пятна с внутренней поверхности печи и поворотного кольца с помощью ткани, смоченной в мыльной воде. Промойте и высушите ее.
- Чтобы размягчить затвердевшие частички еды и удалить запахи, поместите в печь чашку с раствором лимонного сока и нагревайте ее в течение десяти минут на максимальном уровне мощности.
- Мойте тарелку, подходящую для посудомоечной машины, как только возникнет необходимость.

 **НЕ ДОПУСКАЙТЕ** попадания воды в вентиляционные отверстия. **НИКОГДА** не используйте абразивные чистящие средства и химические растворители. При очистке уплотнителя дверцы внимательно следите, чтобы частицы пищи:

- не накапливались;
- не мешали дверце плотно закрываться.

Подлежит использованию по назначению в нормальных условиях  
Срок службы: 7 лет

## ТЕХНИЧЕСКИЕ ХАРАКТЕРИСТИКИ

Компания Samsung постоянно стремится улучшать качество своих изделий. Характеристики дизайна и данное руководство по использованию микроволновой печи могут изменяться без предварительного уведомления.

<b>Модель</b>	<b>ME731KR, ME732KR, ME733KR, ME73E1KR, ME73M1KR, ME73M2KR, ME73T1KR</b>
<b>Источник питания</b>	230 В ~ 50 Гц
<b>Энергопотребление</b> Микроволны	1150 Вт
<b>Выходная мощность</b>	100 Вт, 800 Вт (IEC-705)
<b>Рабочая частота</b>	2450 МГц
<b>Магнетрон</b>	OM75S(31)
<b>Способ охлаждения</b>	Охлаждающий вентилятор
<b>Размеры (Ш x В x Г)</b> Внешняя поверхность Камера печи	489 x 275 x 320 мм 330 x 211 x 309 мм
<b>Объем</b>	20 литров
<b>Масса</b> Нетто	Около 11.5 кг

### ЭНЕРГЕТИЧЕСКАЯ ЭФФЕКТИВНОСТЬ

Коэффициент полезного действия, %	55 %
Адрес и наименование лаборатории	Самсунг Электроникс Ко. Лтд. Республика Корея, 416 Маетан-3 Донг, Ёеонгтонг-Гу, Сувон, Кيونги-До
Характеристики энергетической эффективности определены согласно Приказу Министерства промышленности и торговли РФ от 29 апреля 2010 г. № 357	
На продукте присутствует наклейка с информацией о его энергетической эффективности ※ оборудование класса I	

## ДЛЯ ЗАМЕТОК



ДЛЯ ЗАМЕТОК

ДЛЯ ЗАМЕТОК

РУССКИЙ



AB57



166



KZ.O.02.0072

- Сертификат : РОСС КR.AB57.B03221
- Срок действия : с 17.05.2010 по 16.05.2013

**ИЗГОТОВЛЕНО В Малайзии**  
**ИЗГОТОВИТЕЛЬ: САМСУНГ**  
**ТОВАР СЕРТИФИЦИРОВАН: АЛЬТТЕСТ**  
**АДРЕС:**

Самсунг Электроникс (М)  
 Сдп.Бхд.(СЕМА),Лот 2,Лебух 2,Норд Кланг  
 Стрэйтс,Эриа 21,Индастриал Ларк,42000 Порт  
 Кланг,Селангор,Малайзия.

Импортер в России: ООО "Самсунг Электроникс  
 Рус Компани", 125009, г. Москва, Большой  
 Гнезниковский переулоч, дом 1, строение 2

В СЛУЧАЕ ВОЗНИКНОВЕНИЯ ВОПРОСОВ ИЛИ КОММЕНТАРИЕВ

СТРАНА	ТЕЛЕФОН	ВЕБ-УЗЕЛ
RUSSIA	8-800-555-55-55	www.samsung.com
GEORGIA	8-800-555-55-55	
ARMENIA	0-800-05-5555	
AZERBAIJAN	088-55-55-5555	
KAZAKHSTAN	8-10-800-500-55-500 (GSM: 7799)	
UZBEKISTAN	8-10-800-500-55-500	
KYRGYZSTAN	00-800-500-55-500	
TADJKISTAN	8-10-800-500-55-500	
BELARUS	810-800-500-55-500	
MOLDOVA	00-800-500-55-500	
UKRAINE	0-800-502-000	www.samsung.ua www.samsung.com/ua_ru

Кодовый №: DE68-03893Q