

Характеристики

	NA-16VX1	NA-14VA1
Номинальное напряжение	220 - 240 В	
Номинальная частота	50 Гц	
Максимальная расчётная мощность нагрузки на входе	2075 Вт - 2250 Вт	
Расчётная мощность нагрузки для подогрева	2000 Вт (230 В)	
Габариты изделия	596 мм (ширина) x 625 мм (глубина) x 845 мм (высота)	
Масса изделия	85 кг	
Максимальное количество сухого белья	7 кг	
Потребление воды	См. раздел «Потребление электроэнергии/воды».	
Давление водопроводной воды	0,03 МПа - 1 МПа	



ME10

**ИНФОРМАЦИЯ О СЕРТИФИКАЦИИ ПРОДУКЦИИ
МОДЕЛЬ СТИРАЛЬНОЙ МАШИНЫ: NA-16VX1,
NA-14VA1 Panasonic, сертифицировано ТЕСТБЭТ**

■ Габариты стиральной машины в миллиметрах

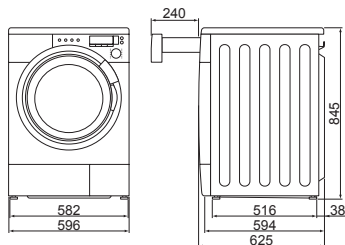

Примечание

Вполне нормально, если в новой стиральной машине находится небольшое количество воды, оставшееся после заводской проверки.

■ Переноска стиральной машины

Стиральную машину должны переносить два или более человека.

Сначала наклоните стиральную машину назад. Один человек должен стоять сзади машины, поддерживая заднюю часть верхней панели. Другой человек должен взяться за подставки для ножек спереди.



- При удерживании не нажимайте на кнопку открывания дверцы.
- Убедитесь в том, что для установки у вас есть в наличии всё необходимое дополнительное оборудование и комплектующие (см. стр. 6)
- Доверьте установку изделия нашему дилеру или представителю обслуживающего центра.

Panasonic Corporation

Web Site : <http://panasonic.net>

Импортер ООО "Панасоник РУС"

117393, Россия, г. Москва, ул. Профсоюзная, д. 56, 7й этаж

Web Site : <http://panasonic.ru>

Информационный центр Panasonic

Для звонков из Москвы: +7-495-725-0565

Для бесплатных звонков из России: 8-800-200-2100

© Panasonic Corporation 2010



Издано в Китае
Февраль 2010
W9901-7JV00

Panasonic®

Инструкция по эксплуатации Стиральная машина (для бытового применения)

№ модели **NA-16VX1**
NA-14VA1



Благодарим Вас за приобретение стиральной машины производства компании Panasonic

- Целью данного Руководства по эксплуатации является ознакомление вас с корректным и безопасным порядком использования изделия.
- Убедитесь в том, что перед эксплуатацией стиральной машины вы внимательно прочитали и поняли содержание раздела «Инструкции по безопасности», который приведён на страницах 4-5.
- Заполните гарантийную карточку, вписав в неё дату приобретения изделия и название дилера. Сохраняйте гарантийную карточку в надёжном безопасном месте.

Проявите заботу об окружающей среде

■ Утилизация упаковки

Упаковка, которую мы используем для защиты машины при транспортировке, может быть полностью переработана. Для получения информации о переработке упаковки обратитесь в соответствующие местные органы.

■ Экологически чистая стирка

- Экологически чистая стирка.
- Стиральная машина автоматически регулирует время работы каждой программы в зависимости от загрузки.
- Предварительная стирка требуется только в случаях, если изделия сильно загрязнены.
- Использование программы 60°C Хлопок Эко вместо 90°C Хлопок сэкономит электроэнергию и удалит пятна при обычном загрязнении.

■ Количество моющего средства

- Используйте правильное количество моющего средства, в зависимости от указаний на упаковке моющего средства и жесткости воды.
- Регулируйте количество порошка в зависимости от того, насколько загрязнено ваше белье.

■ Использование барабанного сушителя

- Для экономии электроэнергии при использовании барабанного сушителя выберите скорость вращения в соответствии с инструкциями к центрифуге.

Содержание

Прочсть перед эксплуатацией

Проявите заботу об окружающей среде	2
Инструкции по безопасности (Пожалуйста, соблюдайте их в полном объеме.).....	4
Познакомьтесь со своей стиральной машиной	6
Перед началом стирки	7
Использование кнопок.....	8
Как заблокировать и разблокировать дверцу.....	9
Как добавлять стиральный порошок и средство для смягчения воды	10
Выбор программы.....	12
Потребление воды и электроэнергии ...	13
Детальное описание программ.....	14

Эксплуатация стиральной машины

Стирка

Стирка деликатных тканей.....

Стирка одеял или покрывал

Различные виды использования

Очистка барабана.....	22
Таймер для установки времени	23
Отдельные функции для стирки	24
Оptionальные функции	25
Эксплуатация стиральной машины....	26
Как устанавливать и переустанавливать блокировку от детей	26
Как включать и выключать звуковой сигнал об окончании программы.....	26
Как пользоваться крахмалом для белья	27
Как пользоваться средством для смягчения воды	27

Техническое обслуживание

Техническое обслуживание	28
Очистка вашей стиральной машины, ячейки для моющего средства, уплотнения дверцы и окна стиральной машины.....	28
Шланг для предотвращения попадания замерзшей воды/Очистка сливного фильтра	29

Читать при необходимости

Выявление неполадок	30
Дисплей ошибок.....	32

Как установить стиральную машину

Правильный выбор места	33
Перемещение и установка	34
Длина кабеля и шланга	36
Выравнивание стиральной машины.....	36
Наливной шланг.....	37
Сливной шланг.....	38
Подключение к электропитанию.....	38
Что необходимо проверить при установке	39
Проверка правильности работы стиральной машины	39
Характеристики..... Задняя панель	

Инструкции по безопасности (Пожалуйста, соблюдайте их в полном объеме.)

Прочитайте следующие инструкции во избежание опасности для вас или вашей собственности.

■ Мы разделили наши инструкции по безопасности на два уровня опасности.



ВНИМАНИЕ!

Этот знак указывает на ситуации, результатом которых могут быть смерть или серьезные травмы.



ОСТОРОЖНО!

Этот знак указывает на ситуации, результатом которых могут быть травмы или ущерб вашему имуществу.



ВНИМАНИЕ!

- Если вы не будете использовать стиральную машину в течение какого-то времени, например, во время отпуска, отключите подачу воды в стиральную машину. Это особенно важно, если рядом со стиральной машиной нет слива. Если источник воды не отключен, давление воды может увеличиться и вызвать утечку.

■ Общие указания по использованию

- **Не устанавливайте стиральную машину там, где сыро или она может быть подвергнута воздействию погодных условий**
Если не соблюсти это условие, результатом может стать электрический шок, пожар, сбой работы или поломка машины.
- **Не выливайте воду непосредственно ни на одну из деталей стиральной машины.**
Это может стать причиной короткого замыкания или удара электрическим током.
- **Следите за тем, чтобы источники открытого огня, такие как свечи или сигареты, не находились вблизи от стиральной машины.**
Это может вызвать пожар или повреждение машины.
- **Храните воспламеняющиеся вещества на значительном расстоянии от машины (например, керосин, бензин, бензол, растворитель для краски или спирт, одежду, замоченную в этих веществах).**
Это может вызвать взрыв или пожар.

■ Источник питания и кабель

- **Используйте отдельную бытовую электрическую розетку переменного тока, напряжение в которой составляет 220 - 240В.**
Если стиральная машина включена в розетку рядом с другими приборами, она может перегреться, что приведёт к возникновению пожара.
- **Убедитесь в том, что вилка плотно и надежно зафиксирована в розетке.**
Неплотное соединение может перегреться и вызвать электрический шок или пожар.
- **Проверьте электрический кабель и разъём на наличие любых повреждений.**
Если кабель питания поврежден, он должен быть заменен производителем, агентом по обслуживанию или специалистом аналогичной квалификации во избежание риска.
- **При выполнении процедуры очистки отсоедините кабель стиральной машины от источника электропитания.**
- **Запрещается прикасаться к электрическому кабелю или разъёму влажными руками.**
Это может вызвать электрический шок.
- **Регулярно проверяйте разъём на наличие образований грязи и пыли.**
Скопившиеся образования грязи и пыли на электрическом разъёме могут стать причиной пожара. Для предупреждения пожара отсоедините кабель от электропитания и очистите разъём сухой чистой тканью.

■ Для предотвращения травм:

- **Не разбирайте, не ремонтируйте и не изменяйте конструкцию стиральной машины.**
Могут начаться сбои в работе стиральной машины, что может стать причиной пожара или травмы. При необходимости ремонта обратитесь к нашему дилеру.

ВНИМАНИЕ!

- Данный прибор не предназначен для использования лицами (включая детей) с ограниченными физическими, сенсорными или психическими возможностями или с недостатком опыта или знаний, если они не были проинструктированы относительно эксплуатации прибора лицом, ответственным за их безопасность.
- Дети должны быть под присмотром, чтобы они не играли с прибором.
- Не касайтесь белья внутри стиральной машины до тех пор, пока барабан не остановится полностью.

Даже если барабан вращается с малой скоростью, это может стать причиной травмы. Особую осторожность в этом отношении необходимо проявлять с детьми.

ОСТОРОЖНО!

■ Общие указания по использованию

- Данная стиральная машина предназначена только для стирки изделий из ткани, на ярлыке которых указано, что для них предусмотрена стирка в стиральной машине.
- При транспортировке стиральной машины используются крепёжные болты. Следует снять их перед установкой стиральной машины, используя гаечный ключ или аналогичный инструмент.

Если вы этого не сделаете, это вызовет сильную вибрацию при работе машины.

- Не подключайте стиральную машину к горячей воде.
Стиральная машина работает с холодной водой.
- Перед началом эксплуатации стиральной машины откройте кран для проверки правильности подсоединения шланга.
Если он подсоединен неправильно, это может вызвать протекание.
- При работе со стиральной машиной не используйте пестициды, лак для волос или дезодорант.
- Не устанавливайте какое-либо электрическое оборудование вблизи от стиральной машины, например, телевизор, радио или устройство для зарядки аккумулятора.
- Не кладите в стиральную машину излишнее количество белья или стирального порошка.
Такие действия могут стать причиной возникновения неполадок в работе стиральной машины.
- Соблюдайте осторожность, чтобы белье не попало в дверцу машины при ее закрывании.
Это может вызвать протекание воды или порчу белья.

■ Электропитание, электрический кабель

- При отсоединении машины от электропитания тяните вилку, а не кабель.
Если вы потянете за кабель, это может вызвать электрический шок или пожар.
- Запрещается использование переходников или удлинителей кабелей.
Он может перегреться и вызвать пожар.
- Убедитесь в том, что напряжение у вас дома соответствует напряжению, указанному на стиральной машине. Если вы не уверены, обратитесь к электрику.

■ Для предотвращения травм:

- Не забирайтесь на стиральную машину сверху.
Вы можете травмироваться или повредить стиральную машину.
- Обратите внимание, чтобы ваши пальцы не находились на бортике дверцы при ее открывании и закрывании, поскольку это может стать причиной защемления и травм.
- Проверьте одежду, предназначенную для стирки, на наличие таких предметов, как гвозди, булавки, монеты, скрепки.
Они могут повредить ваше бельё или стиральную машину.
- Не стирайте, не полощите и не отжимайте водонепроницаемые простыни или одежду.
Это может стать причиной возникновения вибрации или неисправности стиральной машины во время процедуры отжима, что повлечёт за собой травмы, повреждение стиральной машины или ущерб от протекания воды.
- Будьте внимательны при сливе горячей воды или раствора с моющим средством из барабана.
Для предотвращения травмы.

Познакомьтесь со своей стиральной машиной



Проверьте перед использованием

- 1 Закрепите наливной шланг.
- 2 Откройте кран.

Осторожно

 После завершения установки, закройте кран.
- 3 Подключите питание.
- 4 Убедитесь в том, что сливной шланг идёт к сливу. (см. стр. 39)

■ Дополнительное оборудование

- Заглушка (x4) (см. стр. 34)



- Ключ (см. стр. 34, 36)
(Конец А предназначен для регулировки опоры
Конец В - для анкерных болтов)

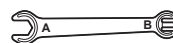

- Колоно (см. стр. 38)
Для фиксации сливного шланга воды



Перед началом стирки

Вода заливается в стиральную машину для проверки на момент отгрузки с фабрики, поэтому в машине могут присутствовать капли воды или конденсат. Это не свидетельствует о неисправности.

Перед первым использованием

Ничего не кладите в стиральную машину.

Программа Хлопок 40 °С установлена по умолчанию. Первый цикл работы стиральной машины должен выполняться без моющего средства и без белья. Это необходимо для полного вымывания осадка и жидкости из машины.

Сортировка одежды для стирки

- Читайте ярлык на каждом изделии для того, чтобы разложить одежду для разных загрузок.
- Отсортируйте белье по цвету, типу ткани и по уровню загрязнения. Это позволит вам правильно выбрать программу и температуру для каждой стирки.

Подготовка белья

■ Обработка пятен перед стиркой

- **Воротник и рукава**
Нанесите средство для удаления пятен на загрязненные части воротника и рукавов.



- **Пятна**
Нанесите на пятна подходящее средство для удаления пятен.



- **Загрязнения и трудновыводимые пятна**
Нанесите средство для удаления пятен или специальное мыло на такие пятна, как карри, томатный соус и краска на растительной основе, затем простирайте эти пятна руками.



■ Изделия, которые необходимо помещать в сетку для стирки перед загрузкой в стиральную машину

- Бюстгалтеры с металлическими каркасами, колготки и одежду с кружевами необходимо стирать в сетке для стирки для предотвращения повреждений.



■ Проверка одежды

- Перед стиркой извлеките из всех карманов белья или одежды любые посторонние предметы. Это необходимо для того, чтобы такие предметы не могли повредить ваше белье или стиральную машину.



- Снимите любые лишние волосы, шерсть животных и другие материалы при помощи щетки перед стиркой.



- Свяжите все свободно висящие шнуры на одежде, закройте змейки и выверните одежду на изнанку так, чтобы змейка была внутренней стороной наружу.

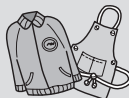

Это может повредить одежду.

- Если на изделии имеется выпуклая надпись или аппликация, выверните изделие на изнанку.



- Одежду, которая может полинять, следует стирать отдельно.

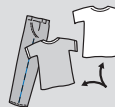

Разложите другую одежду по цвету, причем джинсовая одежда должна стираться отдельно.

- Нанесите средство для смягчения ткани перед стиркой для предотвращения возникновения статического варяда.



Использование кнопок

Оptionальные функции

- К каждой основной программе вы можете добавлять необходимые дополнительные функции.
- Некоторые функции не подходят к определенным программам. (см. стр. 14-15, 25)

Температура

- Позволяет выбирать температуру воды для стирки от холодной до 90°C. Например, вы можете предпочесть стирку в более горячей воде для белых изделий, хлопковых или сильно загрязненных изделий.
- Некоторые температуры не могут использоваться с некоторыми программами стирки. (см. стр. 14-15)

Индикатор времени до конца стирки

- Указывает, сколько времени осталось до конца каждого цикла стирки.
- * только в модели NA-16VX1.

* На примерах показан дисплей при полном баке.

Интенсивная Доп.полоскание Предв.стирка Легкая глажка



Скорость отжима

- Показывает скорость отжима (количество оборотов в минуту) для выбранной вами программы.
- В некоторых программах вы можете задать скорость вращения самостоятельно.
- Некоторые скорости вращения не могут использоваться определенными программами.

Установка времени окончания программы

- Вы можете выбрать время завершения выбранной вами программы. (см. стр. 23)

Индикатор процесса



- Показывает текущий этап программы, например, стирка, полоскание, отжим или слив.
- Когда световой индикатор гаснет, программа окончена. (см. стр. 24)

Селектор программ

- Используйте его для выбора лучшей программы стирки для вашей одежды. (см. стр. 12)

Пример) Дисплей на NA-14VA1



* На примерах показан дисплей при полном баке.

Осторожно

- Во время работы программы вы не можете добавлять дополнительные функции или изменять температуру воды.
- Для смены программы выключите и снова включите стиральную машину.
- Для смены опциональных функций, таких как настройки полоскания или скорости отжима, нажмите кнопку Пауза после того, как в барабан налита вода.
- При нажатии на кнопки вы услышите звуковой сигнал для подтверждения того, что вы выбрали правильные настройки.

Индикатор оставшегося времени стирки

- Приблизительно указывает, сколько осталось до момента окончания программы.
- Определяет вес одежды в начале программы и задает приблизительное время стирки при выбранной вами программе.
( мигает в процессе выбора.)
Например, 1:18=1 час и 18 минут
*Указанное время является только приблизительным. Реальное время работы программы может варьироваться в зависимости от количества и типа одежды, давления подачи воды и состояния сливного отверстия.

Старт/Пауза

- Нажмите эту кнопку для запуска или паузы в вашей программе стирки.

Кнопки подключения к источнику питания

- Если стиральная машина включена, но в течение 10 минут вы не нажали кнопку Старт, то стиральная машина автоматически отключается.
- Если стиральная машина отключена, а на дисплее вы видите это сообщение, то вы не можете снова включить машину до тех пор, пока дисплей не погаснет.



Кнопка выбора режима

- Используйте ее для выбора дополнительных функций для каждой программы, таких как количество циклов полосканий или отжима, а также функции "Только слив".

Блокировка от детей

- Используйте эту кнопку для блокировки дверцы, чтобы дети не могли забраться внутрь барабана.
- Также блокируются кнопки управления во избежание случайного включения или остановки программ детьми. (см. стр. 26)

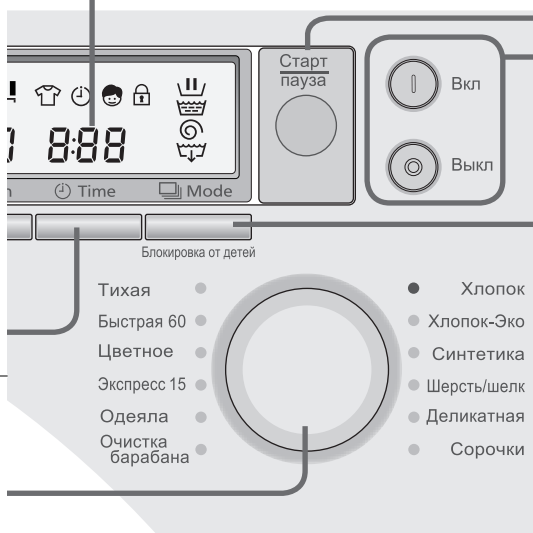

* Пример) Дисплей на NA-16VX1

Как блокировать и разблокировать дверцу

Дверца автоматически блокируется во время работы любой программы. Если дверца заблокирована, отображается символ .

*Обычно при блокировке или разблокировании слышен щелчок.

Предостережение

- При отключении стиральной машины от электропитания дверца не разблокируется.
- Если вы отключили стиральную машину с заблокированной дверью, или отключение произошло в результате перебоев электропитания, то дверца останется заблокированной до тех пор, пока вы повторно не включите стиральную машину.
- * Этот механизм отличается от механизма защиты от детей. (см. стр. 26)

Как разблокировать дверцу во время работы программы

Во время работы

Нажмите кнопку **СТАРТ**.



После того как барабан закончит вращение, происходит автоматическая разблокировка дверцы со звуком «щелчка». Это может занять около минуты.

* Если вам необходимо разблокировать дверцу в ходе выполнения программы, убедитесь в том, что это не приведет к выливаю воды из барабана на пол.

Как добавлять стиральный порошок и

- Выдвиньте отсек для моющих средств, добавьте моющее средство и смягчитель в соответствующую ячейку.
- Используйте только моющие средства, рекомендованные для полностью автоматических стиральных машин. Для того чтобы определить правильное количество средства для разных программ стирки, смотрите инструкции на упаковке со средством.

Жидкие моющие средства

Добавьте моющее средство в соответствующее отделение в ячейке:

- ① Жидкое моющее средство
 - Не используйте для программ предварительной стирки. (см. стр. 25)
- ② Жидкое моющее средство мягкого действия
 - Используйте для программ стирки шерсти.

Стиральные порошки

- Если вы забыли добавить моющее средство, то при помощи кнопки **MODE** вы можете слить воду из машины, используя функцию **Только слив**. После этого вы можете добавить моющее средство и снова включить программу. (Моющее средство попадает в барабан только после того, как вода промоет ящик для моющих средств).
- Для того, чтобы стиральный порошок не остался в ящичке:
 - Высушите внутреннюю часть ящичка тряпкой.
 - Убедитесь, что при добавлении порошка в нем нет комков.

Какое количество моющего средства мне нужно использовать?

Это зависит от:

1. того, насколько загрязнена ваша одежда

- Легкая степень загрязнения — отсутствие видимых загрязнений или пятен
- Нормальная степень загрязнения — видны загрязнения и пятна небольшой степени загрязнения
- Сильное загрязнение — большие или въевшиеся загрязнения и пятна

2. количества одежды для загрузки

3. жесткости воды

Вы можете узнать больше о жесткости воды в вашей местности, позвонив в соответствующий уполномоченный орган.

- Если при первом полоскании с одежды не удаляется все моющее средство, используйте меньшее количество средства или воспользуйтесь функцией **Дополнительное полоскание**.

Заливайте средство для очистки барабана или отбеливатель в это отделение.

Для основного цикла стирки

Ящик для моющего средства

Не пользуйтесь стиральной машиной, если из неё вынут ящик для моющих средств. (Это может привести к утечке воды или нестабильной работе машины)

средство для смягчения воды

Средство для смягчения ткани

Добавляйте средство для смягчения ткани перед началом программы: стиральная машина автоматически добавит его во время последнего цикла полоскания.

- Разводите концентрированные средства для смягчения ткани перед тем, как заливать их в машину. Наливайте в отделение не более 130 мл во избежание переполнения/



Уровень средства для смягчения ткани не должен превышать MAX уровень, указанный в контейнере.

- * Смойте неиспользованное средство для смягчения ткани небольшим количеством воды или смоченной тряпкой после окончания программы.

Если моющее средство прилипло к отделению, извлеките отделение для моющего средства и очистите его (см. стр. 28)

Для циклов предварительной стирки

Моющее средство для предварительной стирки

- Всегда добавляйте моющее средство для предварительной стирки в это отделение при выборе программ с циклами предварительной стирки.

Средство для смягчения воды

В тех районах, где вода жесткая, вы можете смягчать ее при помощи средства для смягчения воды. Всегда сверяйтесь с упаковкой, для определения корректного количества моющего средства. И всегда добавляйте средство для смягчения воды после моющего средства.

Примечание

- Образование мыльной пены меняется в зависимости от типа моющего средства, а также от того, насколько загрязнена ваша одежда, от жесткости и температуры воды.
- При открывании дверцы посередине цикла работы, с дверцы и отверстия дверцы может капать вода и хлопья пены. Для собирания воды и пены используйте полотенце.

Прочтите перед эксплуатацией

Как добавлять стиральный порошок и средство для смягчения воды

Выбор программы

Программа	Описание	Максимальная загрузка
Хлопок	Ежедневная стирка изделий из хлопка, льна и смешанных хлопковых тканей. (например, футболки, белье, полотенца, скатерти)	7 кг
Хлопок - Эко	Хлопок, лен, смешанные хлопковые ткани: занимает больше времени, но использует меньшее количество воды и электроэнергии, чем программа Хлопок.	7 кг
Синтетика	Деликатная стирка изделий из хлопка, льна и искусственных материалов.	3,5 кг
Шерсть/шелк	Деликатная стирка изделий из шерсти, предназначенных для машинной и ручной стирки, шелка и смеси шерстяных волокон.	2 кг
Деликатная	Деликатная стирка синтетических тканей, трикотажа, сатина, кружева и т.д.	3,5 кг
Сорочки	Сорочки и блузки.	2 кг
Тихая	Может занять больше времени, чем программа Хлопок, но создает меньше шума.	7 кг
Быстрая 60	Быстрая стирка слабо загрязненных изделий.	3,5 кг
Цветное	Раздельная стирка для цветных изделий из хлопка и смешанных хлопковых тканей. (например, футболки, пижамы, брюки)	3,5 кг
Экспресс 15	Стирка нескольких слабозагрязненных изделий в течение 15 минут.	2 кг
Одеяла	Может занять больше времени, чем программа Хлопок, но создает меньше шума.	3 кг
Очистка барабана	Очищает барабан.	—

Потребление воды и электроэнергии

Программа	Температура	Опциональные функции	Максимальная нагрузка	Потребление электроэнергии ²⁾	Потребление воды ²⁾	Время ²⁾
Хлопок	40 °C ¹⁾	Интенсивная	7 кг	0,84 кВт/ч	65,0 л	1:47
	40 °C	—	7 кг	0,80 кВт/ч	65,0 л	1:27
	60 °C	—	7 кг	1,57 кВт/ч	75,0 л	1:32
	90 °C	—	7 кг	2,09 кВт/ч	85,0 л	1:52
Хлопок - Эко	60 °C ¹⁾	Интенсивная	7 кг	1,04 кВт/ч	44,0 л	2:30
	60 °C	—	7 кг	1,00 кВт/ч	44,0 л	2:20
Синтетика	40 °C ¹⁾	Интенсивная	3,5 кг	0,53 кВт/ч	52,0 л	1:15
Шерсть/шелк	30 °C ¹⁾	—	2 кг	0,25 кВт/ч	50,0 л	0:40
Деликатная	40 °C	—	3,5 кг	0,60 кВт/ч	62,0 л	1:00
Сорочки	40 °C	—	2 кг	0,60 кВт/ч	55,0 л	0:50
Тихая	40 °C	—	7 кг	0,70 кВт/ч	65,0 л	1:38
Быстрая 60	40 °C ¹⁾	—	3,5 кг	0,42 кВт/ч	42,0 л	0:58
Экспресс 15	30 °C	—	2 кг	0,15 кВт/ч	37,0 л	0:15

- 1) Результаты, рассчитанные для Интенсивной стирки и максимальной скорости вращения центрифуги, соответствуют требованиям Европейского стандарта EN 60456.
- 2) Потребление электроэнергии и воды, затраты времени могут различаться из-за различного давления, температуры и жесткости воды, температуры в помещении, типа и количества одежды, колебаний напряжения и выбора дополнительных функций.

Прочитать перед эксплуатацией

Выбор программы
Потребление воды и электроэнергии

Детальное описание программ

Программа	Максимальная загрузка	Автоматические настройки			
		Температура	Количество полосканий	Скорость вращения центрифуги	Приблизительное время
				16VX1, 14VA1	
Хлопок [#]	7 кг	40 °C	2	1200	1:07 - 1:27
Хлопок - Эко [#]	7 кг	40 °C	2	1200	1:10 - 1:30
Синтетика [#]	3,5 кг	40 °C	2	800	0:56 - 1:00
Шерсть/шелк	2 кг	30 °C	3	500	0:40
Деликатная	3,5 кг	40 °C	2	800	0:55 - 1:00
Сорочки [#]	2 кг	40 °C	2	500	0:50
Тихая	7 кг	40 °C	2	500	1:18 - 1:38
Быстрая 60	3,5 кг	40 °C	2	1200	0:53 - 0:58
Цветное [#]	3,5 кг	40 °C	2	1200	1:07 - 1:27
Экспресс 15	2 кг	30 °C	1	800	0:15
Одеяла [#]	3 кг	30 °C	2	800	1:00
Очистка барабана	—	40 °C	3	800	3:31

■ Лучший результат стирки

* Во время стирки максимального количества белья в режимах, отмеченных знаком #, для получения наилучших результатов стирки рекомендуется выбрать вариант «Интенсивная».

■ Скорость вращения центрифуги

● Качественное полоскание одежды может быть невозможным при более низких скоростях вращения, в зависимости от количества белья и типа моющего средства. В этом случае используйте функцию Дополнительное полоскание.

■ Необходимое время

- Реальное время может незначительно отличаться от указанного.
- Показывается время, необходимое для заполнения водой и слива. Оно может меняться, в зависимости от давления воды, состояния слива и количества белья.
- Смена функций во время работы программы может привести к изменениям указанного времени.

- Время зависит от выбранной программы и температуры.
- Время может быть более долгим, если белье в барабане требуется равномерно распределить.

Температура	Настройки переключения		Оptionальные функции			
	Скорость вращения центрифуги		Интенсивная	Дополнительное полоскание	Предварительная стирка	Легкая глажка
	16VX1	14VA1				
Холодная - 90 °C	400 - 1600	500 - 1400	○	○	○	○
Холодная - 60 °C	400 - 1600	500 - 1400	○	○	○	○
Холодная - 60 °C	400 - 1200	500 - 1200	○	○	○	○
Холодная - 40 °C	400 - 500	500	○	○	—	—
Холодная - 40 °C	400 - 800	500 - 800	○	○	○	○
Холодная - 60 °C	400 - 800	500 - 800	○	○	○	○
Холодная - 60 °C	400 - 500	500	○	—	—	—
Холодная - 60 °C	400 - 1600	500 - 1400	○	○	○	○
Холодная - 40 °C	400 - 1600	500 - 1400	○	○	○	○
Холодная - 30 °C	400 - 800	500 - 800	—	—	—	—
Холодная - 40 °C	400 - 800	500 - 800	○	○	—	○
40 °C	800	800	—	—	—	—

■ Смена программы во время работы

- Для смены программы или настроек температуры вам понадобится выключить и снова включить стиральную машину.
- Если вы хотите изменить функции полоскания или сушки во время стирки, нажмите кнопку Пауза, когда стиральная машина наполнена водой. Вы не можете менять их после завершения операции стирки.

■ Некоторое застревание одежды в барабане в зависимости от типа одежды и используемых программ не является неисправностью.

- Прилипание поверхности в случае использования программы Хлопок - Эко не свидетельствует о неисправности.

Стирка

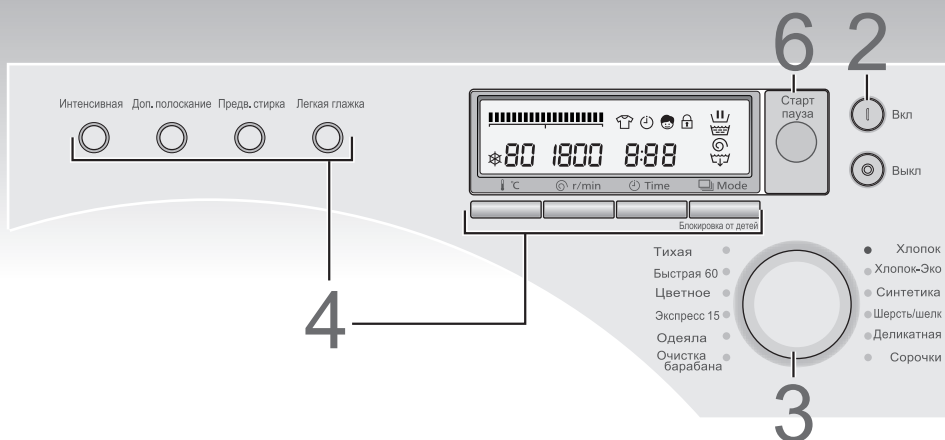

1 Нажмите кнопку открывания двери и поместите белье в барабан.

■ На страницах 7, 12 описана сортировка белья перед загрузкой в барабан.

Убедитесь, что ничего не застряло в дверце.

2 Закройте дверцу и нажмите кнопку Вкл.



3 Поверните ручку селектора программ в любую сторону для того, чтобы выбрать программу стирки.

■ Будет указано время стирки.

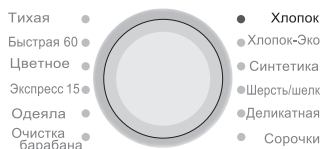

4 Выберите опциональные функции.

■ Выбор процесса (см. стр. 24)
 ■ Опциональные функции (см. стр. 25)
 ■ Температура (см. стр. 8)
 ■ Скорость вращения (см. стр. 8)

5 Добавьте моющее средство в ячейку для моющего средства.

(см. стр. 10-11)

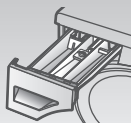

■ Количество порошка будет зависеть от количества и степени загрязнения белья, жесткости воды. Используйте указанное на упаковке количество стирального порошка.

6 Нажмите кнопку Старт.

■ Начинается подача воды.

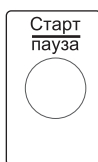

■ После запуска стиральной машины она взвешивает белье. С 5-ти секундной задержкой отображается новое время стирки.

Во время взвешивания белья  мигает значок.

Если вы выбираете программу Шерсть/шёлк, Одеяла, Экспресс 15, Сорочки или Очистка барабана, то бельё не взвешивается.



* Пример: дисплей во время работы программы NA-16VX1 Хлопок



После завершения программы прозвучит звуковой сигнал.

■ Если установлена настройка Легкая глажка, барабан делает прерывистые толчки в течение 30 минут. (см. стр. 25)

● После начала стирки нельзя изменить программу, температуру или заранее установленное время.

Если вам нужно изменить настройку, выключите и включите питание машины. Вновь выберите программу, процесс, температуру и установленное время, затем нажмите кнопку Старт.

● Настройки, которые вы можете изменять во время стирки

Вы можете изменить во время стирки функции "Количество оборотов центрифуги", "Дополнительное полоскание" и "Легкая глажка". Вы не можете изменить программу после начала цикла полоскания.

Стирка деликатных тканей

(программы Шерсть/Шелк и Деликатная)

* При работе этих программ барабан слегка качается для получения лучших результатов стирки изделий из деликатных тканей.

■ Загрузка изделий из деликатных тканей:

- Шерсть/шелк - до 2 кг : Деликатная - до 3.5 кг

■ Советы при использовании программы Шерсть/шелк:

- Приблизительный вес:

Шерстяной свитер 400 г



Шелковая блуза 200 г



Брюки 400 г



Загрузка изделий из деликатных тканей в барабан

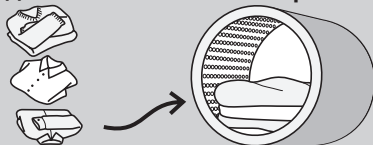

- Закройте застёжки-молнии и пуговицы.

- Загружайте изделия одно за другим сверху.

* Не перегружайте барабан - это может вызвать чрезмерную вибрацию или повредить стиральную машину.

• Какое моющее средство использовать



- Для стирки изделий из шерсти используйте жидкое моющее средство мягкого действия. Другие моющие средства могут повредить ваше бельё.
- При использовании программ Шерсть/шелк и Деликатная вам может потребоваться цикл Дополнительного полоскания для удаления остатков моющего средства с вашей одежды. Это зависит от количества моющего средства, которое вы употребляете, и количества пены, которая образуется во время основного цикла стирки.
- Для этого, после завершения программы, выберите программу Шерсть/шелк и проведите еще одно полоскание. После этого выберите Полоскание с помощью кнопки MODE и нажмите Старт.

■ Советы по вывешиванию изделий из деликатных тканей для сушки

- Вывешивайте белую и светлую одежду, изделия из шерсти и нейлона так, чтобы они не подвергались прямому воздействию температуры или солнечного света.
- После стирки расправьте складки и загибы на изделиях из шерсти и нейлона и верните их нормальную форму перед тем, как вывешивать изделия для сушки в тени. (При этом также можно обойтись без глажки).

Развешивайте шерстяные изделия без сгибов и складок.

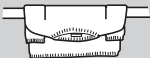

Для развешивания сорочек, блуз и брюк используйте плечики.



Вы можете обернуть вокруг плечиков полотенце для того, чтобы создать ширину, соответствующую ширине плеч вашей одежды, таким образом, сохраняя ее форму во время высыхания.



Расправьте шерстяные вещи, такие как свитера, во время сушки.

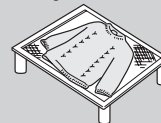

• Если одежда садится при стирке

Разложите изделие на гладильной доске, расправив его до первоначального размера, и используйте одежные булавки для поддержания размера и формы. После этого распылите на изделие горячий пар при помощи утюга и оставьте изделие сохнуть.

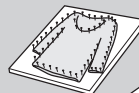

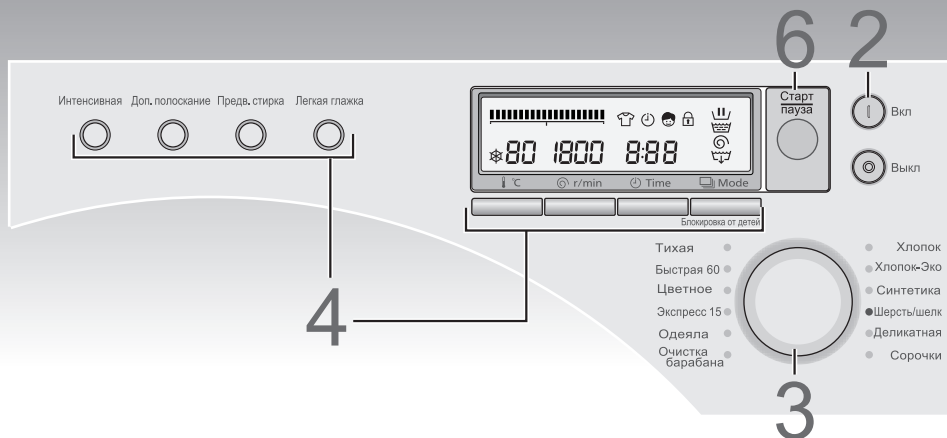

- 1** Нажмите кнопку открывания дверцы для того, чтобы открыть дверцу и положить белье в барабан.
- 2** Закройте дверцу и нажмите кнопку Вкл.
- 3** Поверните ручку селектора программ и выберите программу **Шерсть/шелк** или **Деликатная**.
 ■ На дисплее появится приблизительная длительность работы программы.
- 4** Выберите опциональные функции.

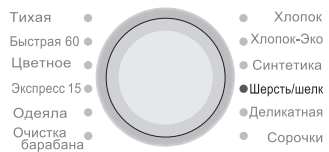

- 5** Поместите в ячейку моющее средство. (см. стр. 10 - 11)

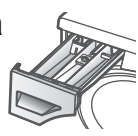

- 6** Нажмите кнопку **Старт**.
 ■ Начинается подача воды.



- Выбор процесса (см. стр. 24)
- Опциональные функции (см. стр. 25)
- Температура (см. стр. 8)
- Скорость вращения (см. стр. 8)



* Пример Дисплей на NA-16VX1

После завершения программы прозвучит звуковой сигнал.

● Вытащите белье и разложите его, вернув ему нужную форму при необходимости. Старайтесь не оставлять надолго белье в барабане после стирки - могут возникнуть проблемы с цветом.

Осторожно

● Если одежда стирается с использованием программы Шерсть/шелк, нажмите кнопку пауза для того, чтобы открыть дверцу. Слегка отожмите изделия и снова запустите программу.

Стирка одеял или покрывал

(Программа Одеяла)

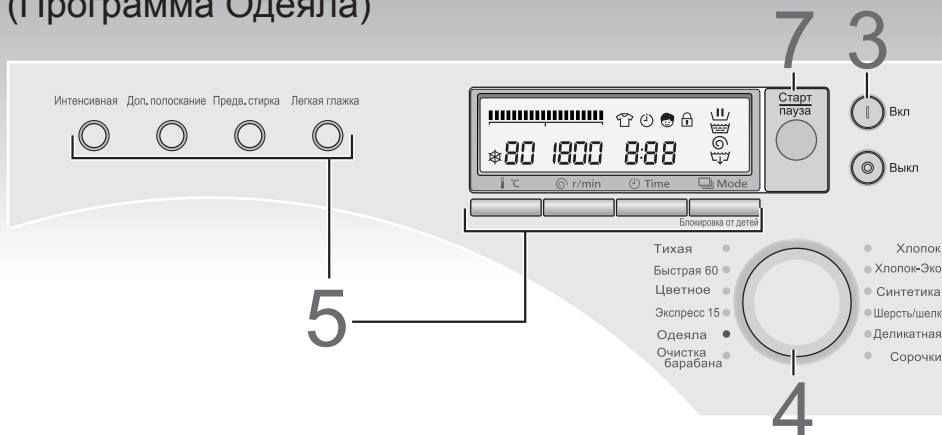

■ Убедитесь в том, что на каждой вещи, которую вы собираетесь стирать, есть ярлычок с указанием символа стирки или ручной стирки (☼, ☼☼).

Стирка разрешена	Одеяло
	<ul style="list-style-type: none"> одеяло из 100% синтетического волокна – до 3кг одеяло из 100% хлопкового волокна - до 1,5 кг (для односпальной кровати)
Стирка запрещена	Другое
	<ul style="list-style-type: none"> Матрас-перина (100% синтетическое волокно) - до 1,5 кг (для односпальной кровати) Простыни Покрывала Нижнее бельё (100% синтетическая ткань)
	Одеяло
	<ul style="list-style-type: none"> 100% шерсть Одеяло с длинным ворсом Электрические одеяла (включая обшивку)

Осторожно

- Не стирайте водоотталкивающие чехлы или одежду, а также вещи, на которых нет ярлычков с корректной маркировкой типа стирки.

1 Сложите одеяло или покрывало.

■ Сложите вчетверо, таким образом:

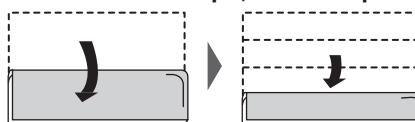

2 Положите одеяло или покрывало в барабан.

Сложите шестеро и положите в барабан:

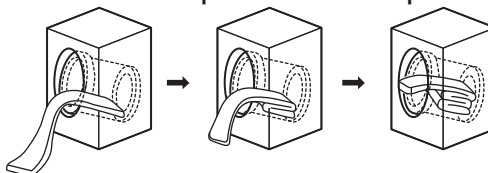

- Складывание одеял и покрывал таким способом защищает другие изделия.
- Избегайте использования "сеток для стирки одеял" - они не дают изделиям прокручиваться правильно.
- Стирайте только одно покрывало за один раз.

Осторожно

- Не скручивайте одеяло или покрывало в шар и не сворачивайте его случайным образом. Это может стать причиной чрезмерной вибрации и повредить ваше бельё или стиральную машину

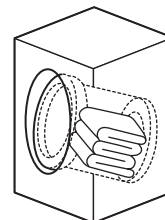

(Всегда складывайте изделие и располагайте его в барабане так, как показано. Оба конца одеяла должны быть направлены внутрь барабана.)

3 Закройте дверцу и **нажмите кнопку Вкл.**



4 Поверните ручку селектора программ в любую сторону и **выберите программу Одеяло.**

■ На дисплее появится **приблизительная длительность работы программы.**

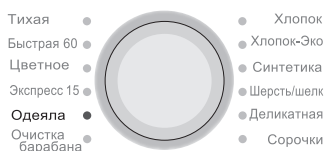

5 Выберите опциональные функции.

- Выбор процесса (см. стр. 24)
- Опциональные функции (см. стр. 25)
- Температура (см. стр. 8)
- Скорость вращения (см. стр. 8)

6 Поместите в ячейку моющее средство.

(см. стр. 10 - 11)

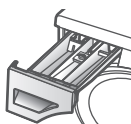

7 Нажмите кнопку **Старт.**

■ Начинается **подача воды.**

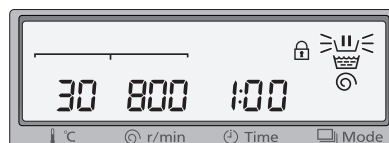
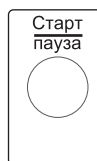

После завершения программы прозвучит звуковой сигнал.

Очистка барабана

(Программа Очистка барабана)

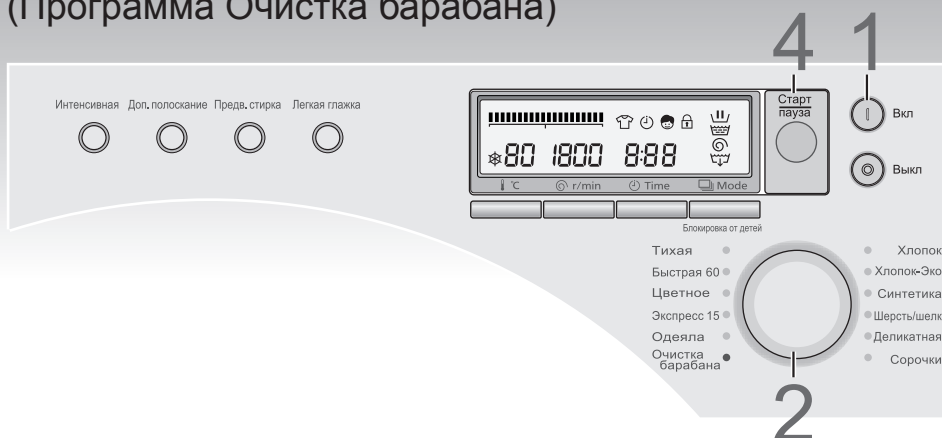

■ Если вы всё время используете только холодную воду при работе со стиральной машиной, это может вызвать накопление бактерий внутри барабана, из-за чего может возникнуть неприятный запах. Этого можно избежать, если раз в месяц проводить программу очистки барабана. (Если вы используете средство для удаления накипи, следуйте инструкциям производителя.)

Важно: не кладите белье в стиральную машину во время работы программы очистки барабана.

1 Когда в барабане нет белья, нажмите кнопку  Вкл

2 Поверните ручку селектора программ в любую сторону для выбора программы очистки барабана.

■ Будет указано оставшееся время работы программы.

3 Поместите средство для очистки барабана и отбеливатель в ячейку для моющего средства.

(см. стр. 10 - 11)

4 Нажмите кнопку **Старт.**

■ Начинается подача воды.

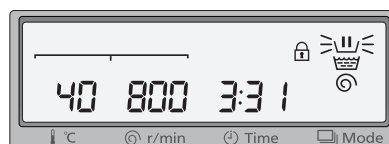
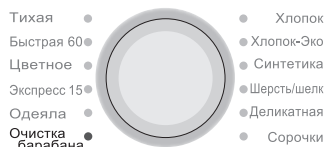
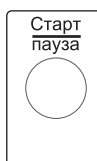

Начинается подача воды.

После завершения программы прозвучит звуковой сигнал.

Таймер для установки времени

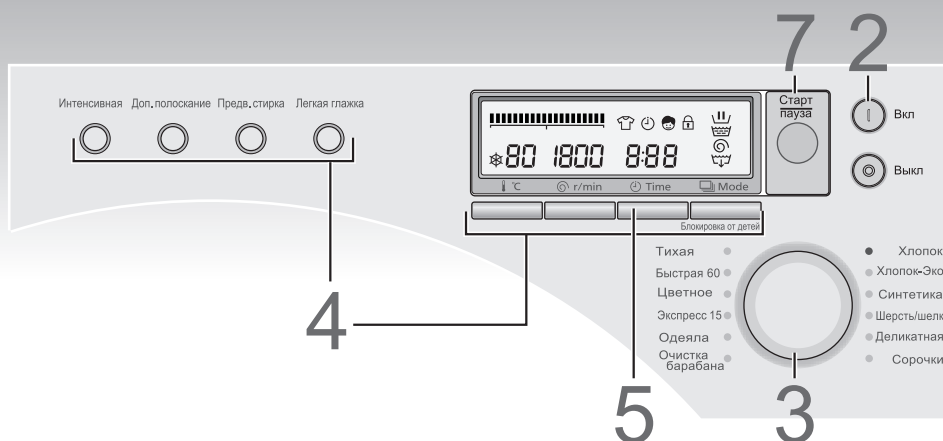

Таймер для установки времени

Вы можете использовать таймер для того, чтобы установить время окончания работы стиральной машины.

Необходимо запомнить

- Сначала необходимо выбрать программу, а затем устанавливать время.
- Вы не можете задать время для программ Шерсть/Шёлк, Очистка барабана.
- Стиральная машина может завершить стирку раньше или позже установленного времени, в зависимости от типа белья и условий температуры, подачи воды и слива.
- При использовании функции программирования времени не используйте стиральный порошок, который плохо растворяется, так как некоторые типы порошка могут образовать комки до начала стирки.

■ Как сменить заданное время

- Нажмите на кнопку Выкл., потом снова Вкл. и начните с пункта 3, который описан выше.

■ Для отмены заданного времени

- нажмите на кнопку Выкл.

■ Для проверки заданного времени

- Нажмите кнопку Время.

1 Нажмите на кнопку открывания дверцы для того, чтобы открыть дверцу. Поместите белье в барабан.

2 Закройте дверцу и нажмите кнопку Вкл.  Вкл

3 Поверните ручку селектора программ в любую сторону для выбора программы.

4 Выберите любую функцию.

- Выбор процесса (см. стр. 24)
- Опциональные функции (см. стр. 25)
- Температура (см. стр. 8)
- Скорость вращения (см. стр. 8)

5 Установите время окончания стирки.  Time 

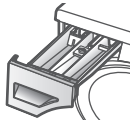
6 Поместите моющее средство и средство для смягчения ткани в ячейка для моющего средства.  (см. стр. 10 - 11)

7 Нажмите кнопку Старт.



После завершения программы прозвучит звуковой сигнал.

Отдельные функции для стирки (выбор процесса)

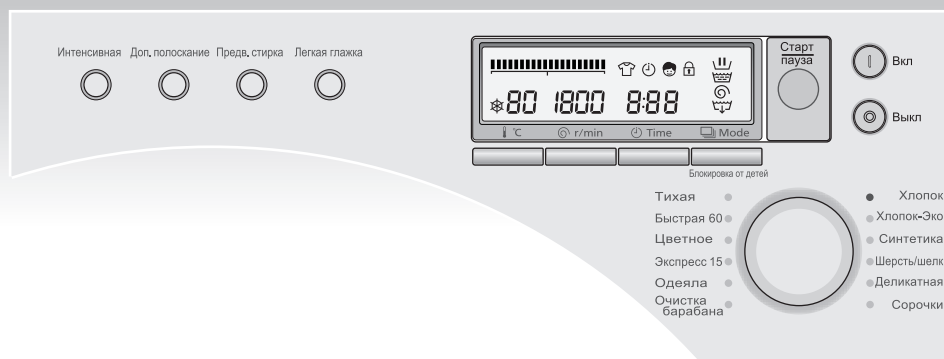

- Вы можете выбрать как отдельные функции, такие как Только отжим, Только полоскание или Только слив, или более одной в сочетании друг с другом, например, Стирка, Полоскание и Отжим.
- Обратите внимание: вы не можете выбирать отдельные функции в программе Экспресс 15.

■ Для выбора функции, нажмите на кнопку **MODE**.

Mode



Функция	Дисплей	Если вам необходимо выполнить:
Только полоскание		<ul style="list-style-type: none"> ● Полоскать стиранное белье (Белье после полоскания остается неотжатым)
Только отжим		<ul style="list-style-type: none"> ● Отжим стиранного белья
Стирка - Полоскание		<ul style="list-style-type: none"> ● Стирка и полоскание белья (Белье после полоскания остается неотжатым)
Полоскание - Отжим		<ul style="list-style-type: none"> ● Полоскать и отжать стиранное белье
Только слив		<ul style="list-style-type: none"> ● Слив воды из барабана

- Когда вы включаете стиральную машину, на дисплее появляется сигнал о подтверждении работы машины.
- После запуска стиральной машины вы не можете изменять программу.
- При запуске функций Только полоскание или Отжим стиральная машина начинает работу с функции Слив, если в барабане есть вода, или с функции Отжим, если в барабане воды нет.

Опциональные функции

Интенсивная Доп. полоскание Предв. стирка Легкая глажка

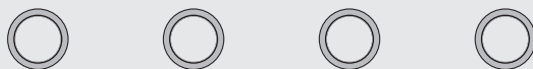

■ В зависимости от выбранной программы вы можете сочетать различные опциональные функции.

■ Нажмите функциональную кнопку (кнопки) , которые вам нужны.

Опциональные функции	Если вам необходимо выполнить:	Принцип работы
Интенсивная	Стирка сильно загрязненного белья	Время стирки увеличивается на 10 - 20 минут.
Доп. полоскание	Более тщательное полоскание вашего белья	Добавляются дополнительные циклы полоскания.
Предварительная стирка	Предварительная стирка сильно загрязнённого белья	Добавляет цикл предварительной стирки.
Легкая глажка	Облегченная глажка	<ul style="list-style-type: none"> • Более деликатный отжим вашего белья (со скоростью до 800 об./мин.). • Уменьшает количество складок и помогает распутать запутавшееся белье. • Также, барабан прокручивает белье прерывистыми циклами до 30 минут после завершения работы стиральной машины.

- Выбранные кнопки  начинают мигать, при этом, если выбраны функции «Предварительная стирка» и «Легкая глажка», то они продолжают мигать во время работы стиральной машины.
- Вы можете включать или отключать функции Дополнительное полоскание или Легкая глажка во время стирки, но не после ее окончания.

■ Вы не можете выбирать некоторые опциональные функции с определенными программами

(см. стр. 14 - 15)

Эксплуатация стиральной машины

■ Как устанавливать и переустанавливать блокировку от детей

Блокировка от детей не позволяет детям забраться в барабан стиральной машины и застрять там. Она держит дверцу закрытой и заблокированной даже тогда, когда стиральная машина не используется.

Также блокируются кнопки управления.

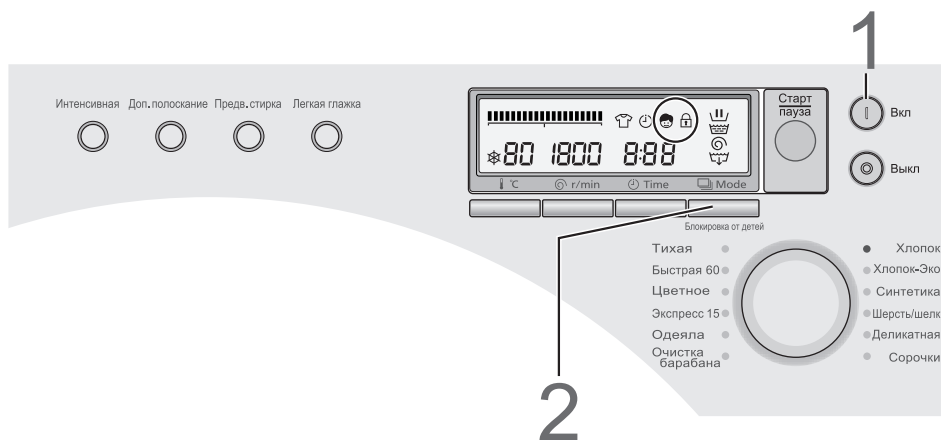

1 Включите стиральную машину.

2 Нажмите и удерживайте кнопку **MODE** в течение **5** или более секунд.
(Для подтверждения активации защиты от детей мигает значок .)

•Нажмите кнопку аналогичным образом для разблокировки. (Значок гаснет.)

■ Как включать и выключать звуковой сигнал об окончании программы

1 Нажмите кнопку **Старт и пауза** и кнопку включения **Вкл** одновременно

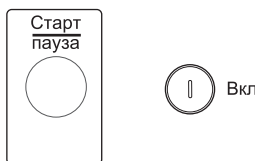

2 и удерживайте кнопку **Старт** нажатой не менее **3** секунд.

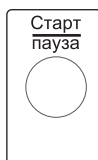

Вы услышите звуковой сигнал, подтверждающий включение или отключение.

•Для того чтобы звуковой сигнал заработал, повторите шаги **1** и **2**.

■ Как пользоваться крахмалом для белья

Крахмал для белья освежает вашу одежду.
Синтетический крахмал придает белью жесткость.

- При использовании крахмала просто добавьте его в отделение для средства, смягчающего ткань, рядом с отделением для моющего средства. Крахмал будет автоматически нанесен на вашу одежду в течение последнего цикла полоскания. (см. стр. 10 - 11)
- Если крахмал трудно вылить, слегка разведите его водой перед тем, как залить его в отделение средства для смягчения воды. Убедитесь в том, что вы уровень жидкости ниже уровня MAX.

(Замечание)

- После использования крахмала очистите ячейку для моющего средства, особенно крышку отделения, предназначенного для смягчающего ткань средства. (см. стр. 28)
- После использования крахмала, для удаления остатков крахмала из барабана, запустите программу Экспресс 15 без моющего средства.

■ Как пользоваться средством для смягчения воды

- Жесткость воды

Жесткость местной воды	Качество воды	Общая жесткость (ммоль/л)
I	Мягкая	0 - 1,3
II	Средней жесткости	1,3 - 1,5
III	Жесткая	2,5 <

- В регионах с жесткостью воды II и III вы можете сохранить качества моющего средства, добавив средство для смягчения воды. Для определения корректного количества средства для смягчения воды, читайте инструкции на упаковке.
- Добавьте средство для смягчения воды после моющего в отделение для основной стирки. Если вы используете какие-либо другие средства обработки, например, средства для смягчения ткани или для удаления пятен, добавляйте их в белье в следующем порядке:
1. Стиральный порошок 2. Средство для смягчения воды 3. Средство для удаления пятен

Отделение для основной стирки

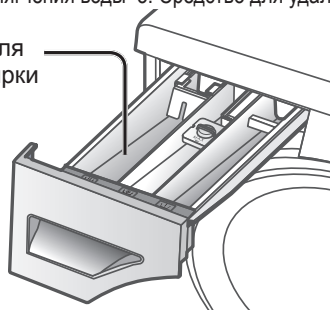

Техническое обслуживание

Очистка вашей стиральной машины

- Очистите внешнюю часть стиральной машины мягкой тряпкой и моющим средством щадящего действия, таким как кухонное моющее средство или мыльная вода.

* Не разливайте воду на стиральную машину.

* Не используйте чистящие средства, растворители или продукты, содержащие спирт или керосин.

Очистка ячейки для мощного средства

Сначала вытащите ячейку для мощного средства, приподняв её и одновременно потянув на себя.



- Вымойте старое моющее средство из ячейки водой. (Очистите стиральную машинку тканью.)

* Остатки моющего средства накапливаются, если регулярно не очищать ячейку, что может привести к образованию плесени.

Очистка уплотнения дверцы и окна стиральной машины (см. также стр. 6)

- Протирайте окно и уплотнение окна после каждой стирки для удаления ворса и пятен. Если ворс накапливается, это может вызвать протекание.
- Дверь открывается под разными углами, если уплотнение барабана мокрое.
- Вытаскивайте монеты, пуговицы и другие предметы из уплотнения двери после каждой стирки.

Очистка сетки фильтра шланга налива

- Если нарушен сток воды (Сбросьте давление в шланге налива воды.)

- 1 Отключите воду, выключив кран.
- 2 Включите машину.
- 3 Закройте дверцу стиральной машины.
- 4 Выберите программу Очистка барабана и нажмите на кнопку Пуск.
- 5 Через минуту отключите питание.
- 6 Открутите наливной шланг и снимите его с крана.
- 7 Используйте маленькую щетку, например, зубную щетку, для очистки фильтра.
- 8 Подключите наливной шланг к крану еще раз и снова откройте кран, проверяя наличие утечек.

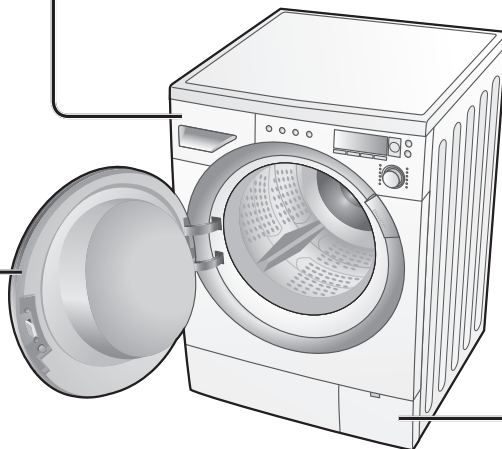
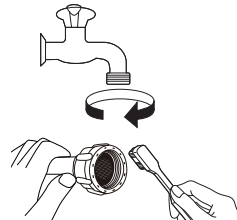

Очистка сливного фильтра



Предпримите меры, чтобы не обжечься при выполнении процедур с бельём или при контакте с поверхностями барабана после стирки при высоких температурах.

Перед очисткой сливного фильтра выключите и обесточьте стиральную машину.

- 1 Откройте и вытащите крышку сливного фильтра.

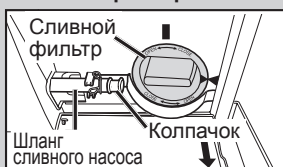

- 2 Извлеките шланг насоса, снимите крышку для слива воды и установите их обратно после того, как вода стечет. (Макс 6 л)

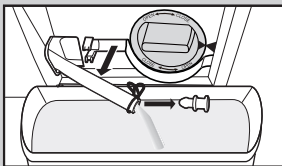

- 3 Поверните фильтр против часовой стрелки и вытащите его.

- 4 Может вытечь немного воды – это нормально.

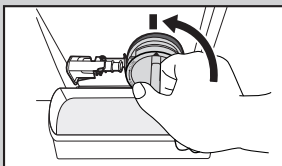

- 5 Тщательно удалите ворс или другие остатки перед повторной установкой фильтра.

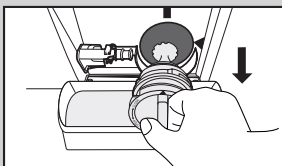

- 6 Возвращение фильтра в исходное положение.

- 1) Установите фильтр, соединив отметку ▲ на фильтре и отметку ■ боковой стороны машины.
- 2) Поворачивайте направо до отметки ▲ на корпусе стиральной машины.

Шланг для предотвращения попадания замерзшей воды

* Если стиральная машина была доставлена в морозную погоду, оставьте её при комнатной температуре на 24 часа перед использованием, и только после этого можно начать эксплуатацию машины.

Если наливной шланг замерз:

- 1 Оберните полотенца вокруг стыков наливного шланга.



- 2 Налейте 2-3 литра теплой воды в барабан.

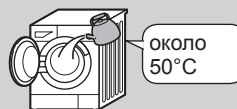

- 3 Запустите программу Только слив, используя кнопку MODE.

* Убедитесь в том, что фильтр плотно закреплен на месте. Если он установлен неплотно, будет появляться сообщение об ошибке, и вы не сможете пользоваться стиральной машиной до тех пор, пока не закрепите фильтр плотно. (см. стр. 32)

Выявление неполадок

	Проблема	Причина
Стиральная машина	Кнопки не работают	<ul style="list-style-type: none"> Во время работы стиральной машины вы не можете изменять программу, температуру или настройки процесса (но вы можете изменять настройки полоскания или отжима).
	Дверца не открывается	<ul style="list-style-type: none"> Может быть, включена блокировка дверцы. (см. стр. 9) Может быть, включена блокировка от детей. (см. стр. 26) Температура или уровень воды могут быть слишком высокими. Одежда могла попасть в дверцу. В этом случае нажмите кнопку открывания дверцы, одновременно толкая дверцу от себя.
	Необычный запах	<ul style="list-style-type: none"> Резиновые детали могут выделять запах при первой эксплуатации стиральной машины, но запах исчезнет спустя некоторое время. Вы можете вымыть барабан, запустив программу Очистка барабана (см. стр. 22)
Стирка	Вы не видите воду	<ul style="list-style-type: none"> Это нормально: уровень воды ниже окна.
	Вода не поступает в стиральную машину	<ul style="list-style-type: none"> Возможно, отключен кран. Возможно, шланг для налива воды замерз. Возможно, отключена подача воды. Фильтр шланга подачи воды на стыке шланга подачи воды может быть забит (см. стр. 28)
	В машине только небольшое количество воды	<ul style="list-style-type: none"> Если вы приостановили работу программы, а затем повторно запустили её, то стиральная машина может слить какое-то количество воды. Не заливайте воду в машину через дверцу.
	Вода добавляется в машину во время стирки	<ul style="list-style-type: none"> Это нормально: вода подается автоматически по мере падения уровня воды, а при большой загрузке вода может время от времени пополняться.
	Вода выливается через сливное отверстие во время стирки	<ul style="list-style-type: none"> Это нормально: вода часто сливается и вновь заполняется для того, чтобы смыть остатки пены. (Это называется обнаружением пены.)
Полоскание/Отжим	Вода не поступает в стиральную машину во время операции полоскания	<ul style="list-style-type: none"> Перед полосканием стиральная машина прокручивает барабан, чтобы слить воду, оставшуюся после стирки. После этого вода снова заполняется.
	Полоскание начинается до того, как заканчивается отжим	<ul style="list-style-type: none"> Если ваше белье сбилось на одну сторону барабана, полоскание начнется автоматически для того, чтобы выровнять распределение белья. Если после стирки есть остатки пены, вода может слиться и снова набраться для того, чтобы смыть ее. (Это называется обнаружением пены.)
	Во время отжима барабан останавливается и несколько раз прокручивается	<ul style="list-style-type: none"> Это нормально. Стиральная машина обнаружила неравномерное распределение белья и пытается откорректировать распределение.
	Пена и вода остаются в двери или в уплотнении двери	<ul style="list-style-type: none"> Даже если пена и вода останутся в одежде и смешаются с моющим средством, это не повлияет на качество полоскания.
	Повторяется начало вращения	<ul style="list-style-type: none"> Это нормально. Даже если вращение начнется повторно, эта функция выполняется в тихом режиме.
Время	Оставшееся время, указанное на дисплее, изменяется	<ul style="list-style-type: none"> Оставшееся время работы рассчитывается приблизительно и постоянно корректируется, от чего значение на дисплее может меняться. Время на дисплее - это стандартное время, которое может отличаться от реально необходимого времени. Оставшееся время будет увеличиваться, если необходимо дополнительное полоскание или отжим для того, чтобы равномерно распределить белье, сбившееся на одну сторону барабана.

	Проблема	Причина
Моющее средство и пена	В машине только небольшое количество пены	<ul style="list-style-type: none"> • Это может произойти, если вы положили порошковое моющее средство непосредственно в барабан: вам следует класть его в ячейку для моющего средства. • Количество пены может меняться, в зависимости от температуры, уровня и мягкости воды. • Возможно, вы используете недостаточное количество стирального порошка. • Возможно, вы используете стиральный порошок с уменьшенным пенообразованием. • Количество пены может уменьшиться при стирке сильно загрязненного белья. • Также, количество пены может уменьшаться при большой загрузке белья.
	В машине большое количество пены	<ul style="list-style-type: none"> • Количество пены может меняться, в зависимости от температуры, уровня и мягкости воды. • Возможно, вы употребили слишком много стирального порошка. • При использовании выбранного вами типа порошка может образовываться избыток пены.
	В машине нет пены	<ul style="list-style-type: none"> • Это может произойти, если вы положили порошковое моющее средство непосредственно в барабан: вам следует класть его в ячейку для моющего средства. • Если белье сбилось на одну сторону барабана, полоскание начнется автоматически и это будет препятствовать стирке мыльной пеной. • Количество пены может меняться, в зависимости от температуры, уровня и мягкости воды.
	Переливание средства для смягчения ткани	<ul style="list-style-type: none"> • Возможно, вы превысили уровень MAX в ячейке для моющего средства. (см. стр. 11) • Возможно, вы пролили жидкость, слишком резко закрыв дверцу ячейки.
	В конце стирки остается осадок стирального порошка	<ul style="list-style-type: none"> • Это может произойти, если вы положили порошковое моющее средство непосредственно в барабан: вам следует класть его в ячейку для моющего средства.
Шум	Необычный шум или вибрация	<ul style="list-style-type: none"> • Проверьте, нет ли в барабане какого-либо металлического предмета. • Убедитесь, что анкерные болты, использованные при транспортировке, сняты. • Убедитесь в том, что стиральная машина установлена на ровной, устойчивой поверхности. • Если не наблюдается ни одна из указанных причин, свяжитесь с ближайшим центром обслуживания покупателей.
	Шум при сливе	<ul style="list-style-type: none"> • Это нормально: насос запускается и останавливается.
	Слышен звук обдува воздухом	<ul style="list-style-type: none"> • Это нормально: этот звук исходит от вентилятора, который обдувает электрические части.
Прочее	Отключение электропитания во время работы стиральной машины	<ul style="list-style-type: none"> • Стиральная машина останавливается и не запустится произвольно при повторном включении электропитания. Вам потребуется выбрать программу и повторно запустить ее.
	Прерыватель цепи отключает источник электроэнергии	<ul style="list-style-type: none"> • Стиральная машина останавливается и не запустится произвольно при возвращении прерывателя цепи в исходное положение. • Вам придется выяснить, что стало причиной срабатывания прерывателя цепи, и устранить эту причину. После этого установите прерыватель цепи в исходное положение и снова запустите стиральную машину.
	Отключение подачи воды	<ul style="list-style-type: none"> • Когда вновь начинается подача воды, она может сначала оказаться грязной. Вам придется отсоединить наливной шланг и слить всю грязную воду из крана перед возобновлением эксплуатации стиральной машины. Не забудьте сначала снова подсоединить шланг подачи воды.
	На дисплее видно какое-то изображение	<ul style="list-style-type: none"> • Возможно, это связано с тем, что ваша стиральная машина установлена на ярко освещенном или солнечном месте.

Читайте при необходимости

Выявление неполадок

Дисплей ошибок

(Когда включается дисплей ошибок, могут попеременно появляться звуковой сигнал и буква U с цифрой.)

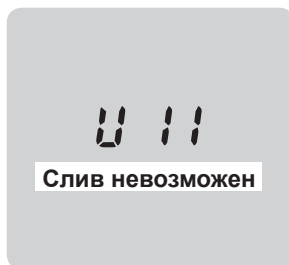

■ Что делать:

Проверьте сливной шланг и убедитесь в следующем:

- Он не забит
- Его конец не погружен в воду
- Он не протянут более чем на 3 м
- Вода не замерзла.
- Очистка сливного фильтра (см. стр. 29)

Устраните эти проблемы, потом откройте и закройте дверцу и повторно запустите машину.

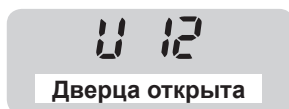

■ Что делать:

- Убедитесь в том, что дверца плотно закрыта.



■ Что делать:

- Возможно, вес белья слишком большой. В этом случае распутайте запутавшиеся вещи и удалите одну или несколько вещей.
- Возможно, вес белья слишком маленький. В этом случае добавьте одно или два банных полотенца.
- Одно или два изделия могут быть слишком большими, например, одеяла. В этом случае уменьшите загрузку.
- Возможно, стиральная машина установлена на неустойчивой или неровной поверхности.

Устраните эти проблемы, потом откройте и закройте дверцу и повторно запустите машину.



■ Что делать:

- Проверьте, открыт ли кран.
- Убедитесь в том, что водопроводная труба или шланг не замерзли.
- Убедитесь в том, что подача воды не отключена.
- Убедитесь в том, что фильтр наливного шланга не забит.

Устраните эти проблемы, потом откройте и закройте дверцу и повторно запустите машину.

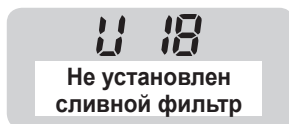

■ Что делать:

- Убедитесь, что сливной фильтр установлен правильно. (см. стр. 29)



- При появлении сообщения об ошибке, начинающегося с H, звуковой сигнал не звучит. нажмите кнопку Выкл. Если сообщение остается или появляется после того, как вы нажимаете кнопку Старт, то обесточьте стиральную машину и обратитесь в ближайший сервисный центр.

Правильный выбор места

Доверьте установку изделия нашему дилеру или сервисному агенту.

Правильное место для установки вашей стиральной машины

- Убедитесь в том, что для вашей стиральной машины достаточно места - см. габариты на задней панели.
- Устанавливайте вашу стиральную машину на ровной устойчивой поверхности во избежание чрезмерных вибраций и шума.
- Если пол в вашем помещении неровный или неустойчивый, исправьте это прежде, чем устанавливать стиральную машину.

- × Наклонная поверхность
- × Неустойчивая поверхность
- × Бугристая поверхность



- Не устанавливайте вашу стиральную машину под прямым воздействием солнечных лучей или в местах, где температура близка к нулю.

Другие ошибки, которые необходимо избегать:

- Отверстия основания не должны быть закрыты ковром.
- Следите за тем, чтобы ни одна металлическая деталь стиральной машины не касалась других металлических поверхностей, например, раковины или других приборов.

Установка встроенной машины

- Вам понадобится участок свободного пространства, ширина которого будет не менее 60 см, высота хотя бы на 3 мм выше, а глубина на 3 мм больше, чем размеры стиральной машины.
- Столешница над стиральной машиной должна быть надёжно прикреплена к прилегающим шкафчикам.
- Убедитесь в том, что вилка электропитания подключена к отдельной розетке электропитания, которая соответствует для этих целей, а также, что, при возникновении необходимости, соединение можно легко разорвать.
- Попросите продавца или агента по обслуживанию установить на стиральную машину металлическую крышку (продаётся отдельно) вместо стандартной защитной крышки, если высота пространства составляет 821-845 мм.



Дополнительное оборудование, продающееся отдельно

Если вам требуется какое-либо дополнительное оборудование (как, например, металлическая крышка для встроенных стиральных машин), обращайтесь в местный сервисный центр.

- Металлическое покрытие (AXW4595-7FH0)

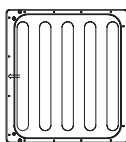

Перемещение и установка

■ Снятие анкерных болтов

Четыре анкерных болта удерживают внутреннюю часть стиральной машины на своём месте во время транспортировки машины. Их необходимо снять перед установкой машины, используя гаечный ключ и следуя приведенным ниже указаниям.

Не включайте стиральную машину, не сняв болты, так как это может вызвать чрезмерную вибрацию.

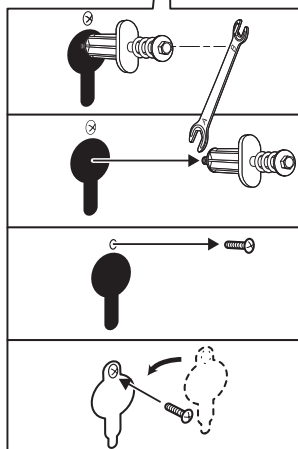
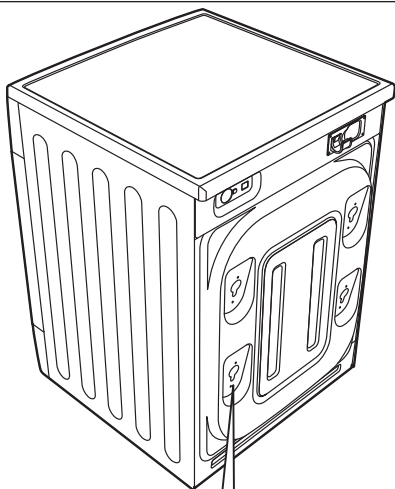

• Для того чтобы снять анкерные болты:

- ① Используйте часть 'В' гаечного ключа для откручивания болтов.
- ② Вытащите болты в горизонтальном направлении.
- ③ Снимите винты, которые находятся рядом с отверстиями для болтов.
- ④ Установите четыре заглушки (включенные в дополнительное оборудование) на отверстиях болтов, после чего зафиксируйте их винтами, снятыми на этапе ③.

Анкерные болты снова понадобятся вам при перевозке стиральной машины, поэтому храните их в безопасном месте. При передаче стиральной машины третьему лицу, убедитесь в том, что вы ему также передали анкерные болты.

Перемещение и установка (продолжение)

■ Перевозка стиральной машины с одного места в другое

Перед транспортировкой стиральной машины, убедитесь в том, что на машине установлены анкерные болты.

Перед перевозкой стиральной машины

- Закройте кран и включите стиральную машину для слива воды. Слейте всю оставшуюся воду из шланга насоса. (см. стр. 29)
- Сбросьте давление в наливном шланге и снимите его.
- Отключите кабель питания.
- Прикрепите анкерные болты (см. ниже).

■ Крепление анкерных болтов

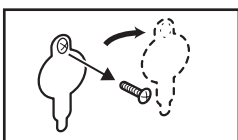

- ① Открутите и снимите четыре заглушки отверстий анкерных болтов.

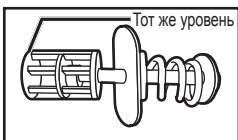

- ② Вытащите болты так, чтобы их концы находились на одном уровне с концами втулок. (Попросите кого-нибудь поддержать верхнюю поверхность барабана и потянуть ее на себя.)

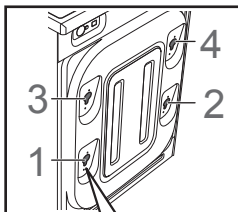

- ③ Вставьте транспортные направляющие 1, 2, 3 и 4.

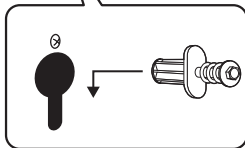

- ④ Закрутите каждый болт.

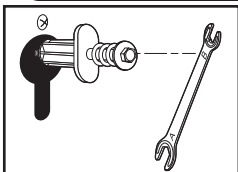

- ⑤ Закрутите болт так, чтобы длина пружины оказалась равной 26 мм.

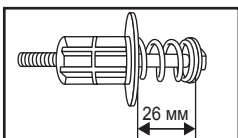

Длина кабеля и шланга

Левостороннее подключение

Правостороннее подключение

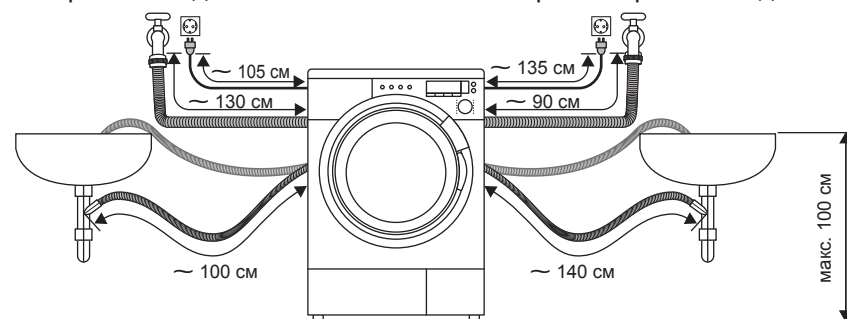

Выравнивание стиральной машины

- Регулировка упрощается использованием уровня.
- В процессе выравнивания стиральной машины проверяйте, чтобы она стояла на всех четырех ножках:

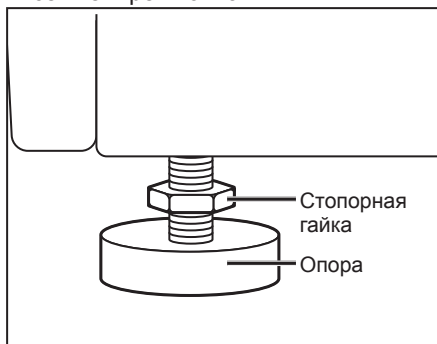

- 1** На каждой ножке ослабьте стопорную гайку, повернув ее по часовой стрелке, используя головку А гаечного ключа, который входит в поставку.
- 2** Отрегулируйте все четыре ножки аналогичным образом.
- 3** Используйте спиртовой уровень для проверки корректности выравнивания стиральной машины.
- 4** Затяните каждую стопорную гайку поворотом против часовой стрелки (по направлению к корпусу стиральной машины), также используя головку А гаечного ключа, который входит в поставку.



Проверьте, чтобы все четыре гайки были крепко затянуты. Убедитесь в том, что ножки прикреплены к стиральной машине болтами. Если они не прикреплены болтами, то стиральная машина будет поворачиваться во время работы.

- Для регулировки ножек используйте головку А гаечного ключа, который входит в поставку.

Наливной шланг



- Во избежание протекания следуйте инструкциям в данном разделе.
- Не соединяйте шланг с двухвентильным смесителем.
- Если вы не уверены в том, как правильно подсоединить шланг, попросите подключить его агента по обслуживанию.

Необходимо запомнить:

- Не скручивайте, не сжимайте, не обрезайте шланг и не изменяйте его конструкцию.
- Оптимальное давление воды в главном трубопроводе **0,03 МПа - 1,0 МПа**.
- Если у вас давление выше, вам придется установить клапан сброса давления.
- Вода из крана должна вытекать со скоростью более 5 л/мин.

■ Подсоединение к шлангу налива воды

- 1** Подсоедините шланг к крану и закрутите пластиковое соединение вручную.
- 2** Медленно откройте кран и проверьте, нет ли протекания на месте соединения со шлангом. Осторожно! Соединение находится под давлением воды.

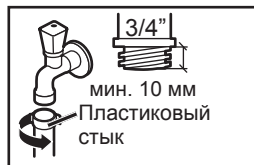

Стандартный шланг

■ Система защиты против протекания

Система разработана для предотвращения протекания стиральной машины и включает следующие компоненты:

1) Датчик протекания

Будучи расположен на нижней поверхности стиральной машины, этот датчик распознает утечки и останавливает работу стиральной машины. Если это происходит и на дисплее ошибок появится сообщение, начинающееся на Н (например, Н 01), вам следует обратиться в сервисный центр обслуживания покупателей.

2) Обнаружение переполнения

Если вода доходит в стиральной машине выше определенного уровня, эта функция не позволяет стиральной машине переполниться, останавливает подачу воды и включает сливной насос.

Сливной шланг

Необходимо запомнить:

Не скручивайте, не вынимайте и не сгибайте сливной шланг.
Ваша стиральная машина должна стоять не дальше чем в 100 см от сливного отверстия.

Слив в раковину или ванну:



- Установите сливной шланг в правильное положение, чтобы он не выпал из ванный.
- Не закрывайте сливное отверстие ванный и убедитесь, что сток через него достаточный.
- Не допускайте погружения конца шланга в слитую воду, так как это может привести к попаданию воды обратно в стиральную машину.

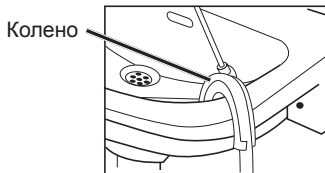

Слив воды в ванную

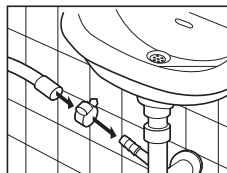

Слив воды в сливной шланг

Подключение к электропитанию



На табличке с паспортными данными указано номинальное напряжение для стиральной машины. Проверьте соответствие технических характеристик вашего источника питания указанным требованиям.

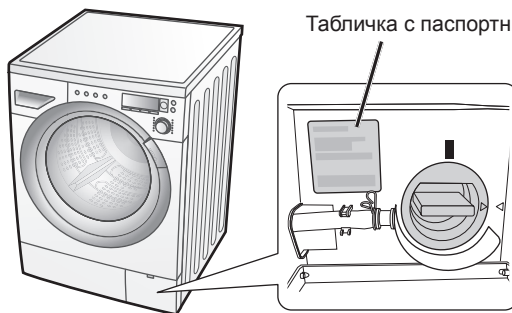



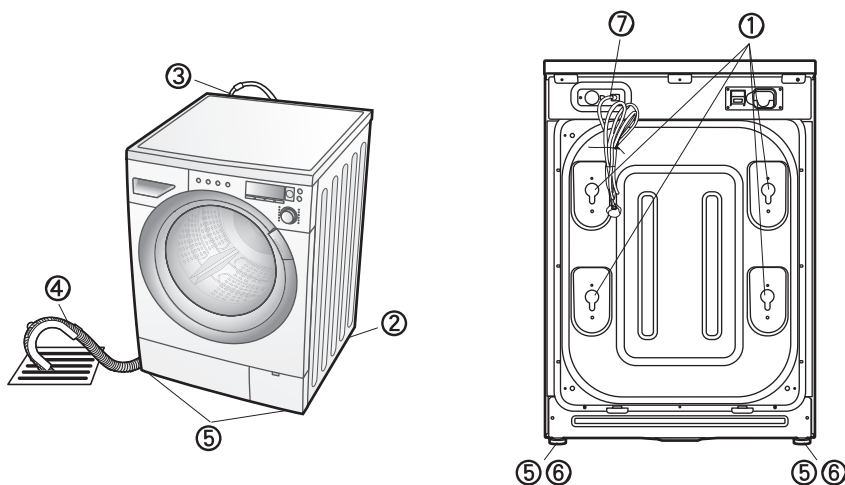

Что необходимо проверить при установке

- ① Анкерные болты – сняли ли вы их и правильно ли вы установили заглушки?
- ② Расположение – установлена ли стиральная машина на ровной, устойчивой поверхности? Работает ли она без вибрации?
- ③ Наливной шланг – не протекает ли она и нормальная ли подача воды?
- ④ Сливной шланг – отсутствуют ли в нем утечки и нормально ли сливается вода?
- ⑤ Четыре отрегулированных ножки – надёжно ли они прикреплены к стиральной машине?
- ⑥ Четыре подставки для ножек – установлены ли они на ровной поверхности?
- ⑦ Источник питания – является ли бытовой разъём электропитания, предназначенный для переменного тока с напряжением 220 – 240 В, отдельным?



Проверка правильности работы стиральной машины

Во время работы стиральной машины, следуя указаниям, приведённым ниже, проверьте отсутствие протекания, необычного шума и качество слива отработанной воды.

Проверка утечек		
① Нажмите кнопку включения питания Вкл.  Вкл	② Нажмите кнопку Пауза/старт. 	③ Нажмите кнопку отключения питания Выкл.  Off
Проверка вибраций и шума		
① Нажмите кнопку включения питания Вкл.  Вкл	② Для выбора процесса выберите функцию Только отжим. 	③ Нажмите кнопку Пауза/старт. 