

C138G

Combi refrigerator-freezer Installation and use

Комбинированный холодильник-морозильник Установка и использование



Изготовитель
ЗАО "Завод холодильников
СТИНОЛ"
РОССИЯ, 398040 г. Липецк,
пл. Металлургов, 2
ЗАО «ЗХ СТИНОЛ»
Служба сервиса
тел: (0742) 42 41 00 _____
Код документа: 645960



ЭНЕРГЕТИЧЕСКАЯ ЭФФЕКТИВНОСТЬ ХОЛОДИЛЬНЫХ ПРИБОРОВ

Изготовитель



Модель

C138G

Максимально эффективный

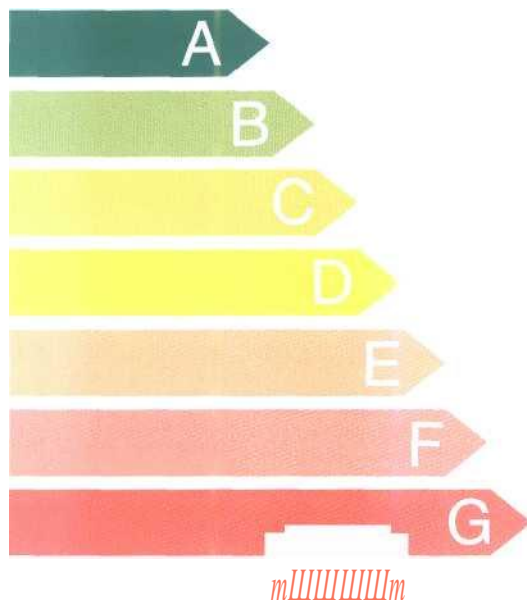

Минимально эффективный

Потребление электроэнергии, кВт*ч/год

383

Общий объем для хранения свежих продуктов, дм³
Общий объем для хранения замороженных
продуктов, дм³

203 84



Символы маркировки самого холодного отделения

Корректированный уровень
звуковой мощности, дБа

39

Экологическая чистота хладагента

Да

Этикетка эффективности: ГОСТ Р 51565-2000

ГОСТ Р 51388 -99

DIN FN153-90

Директива 86/594/ЕЕС (для NF)

Соблюдение безопасности — хорошая привычка

1. Холодильник разработан для использования внутри помещений. Ни при каких обстоятельствах не используйте холодильник на улице.
 2. Холодильник должен использоваться в домашних условиях для замораживания и хранения замороженных и охлажденных продуктов в соответствии с данной инструкцией. Не разрешайте детям пользоваться холодильником без присмотра.
 3. Холодильник обладает довольно большим весом, передвигайте его только при уверенности в своих силах.
 4. Не касайтесь холодильника влажными руками.
 5. Не пользуйтесь удлинителями и тройниками. При повреждении шнура питания его следует заменить специальным шнуром или комплектом, получаемым у изготовителя или его представителя. Замена кабеля должна производиться только квалифицированным персоналом. Если Вы все-таки решили использовать удлинитель, то вилка и розетка удлинителя должны иметь заземляющие лепестки и соответствовать типу вилки холодильника.
- Помните, что включение холодильника с использованием тройников и удлинителей создает потенциальную опасность возгорания. Производитель не несет ответственности за возгорания, произошедшие из-за использования тройников и удлинителей, а также соединительного кабеля, сечение которого не соответствует потребляемой мощности. При установке холодильника необходимо проверить соответствие характеристик сети и электроприборов холодильника. Не вынимайте вилку из розетки за провод: это очень опасно.
6. Не касайтесь внутренних охлаждающих поверхностей холодильника, особенно если Ваши руки мокрые или влажные. Не кладите в рот куски льда, только что вынутые

из морозильника, - так можно получить местное обморожение.

7. Перед выполнением любых операций по мойке или обслуживанию отсоедините холодильник от сети. Установка термостата в положение «off» недостаточна для обеспечения электробезопасности.
8. Если холодильник предназначен для замены старого, имеющего запирающие устройства на двери, перед тем как выбросить старый холодильник, выведите из строя или снимите запирающее устройство. Это необходимо для того, чтобы обезопасить детей, которые могут играть с выброшенными предметами и рискуют быть запертыми внутри холодильника.
9. При возникновении нестандартной ситуации отключите холодильник от сети и позвоните в сервисный центр, телефон которого напечатан в гарантийном документе (сервисном сертификате). Перед звонком в сервисный центр прочитайте раздел «Устранение неисправностей».
10. Запрещается изменение конструкции холодильника и вмешательство лиц, не уполномоченных производителем на гарантийный ремонт.
11. Не используйте электрические приборы, предназначенные для приготовления пищи, внутри отделения для хранения пищевых продуктов, если это не рекомендовано производителем.
12. Если Вы решили больше не использовать Ваш холодильник, перед тем как выбросить, позаботьтесь о его утилизации. Ваш холодильник содержит циклопентановый газ в изоляционной пене и тетрафторэтан (R134a) в охлаждающем контуре - в последнем случае Вам необходимо связаться с местной организацией, ответственной за утилизацию.

Установка

Правильная установка необходима для обеспечения надежной и наиболее эффективной работы холодильника. Вентиляция

Компрессор и конденсатор холодильника в процессе работы нагреваются, поэтому необходимо обеспечить достаточную вентиляцию. Холодильник должен быть установлен в хорошо проветриваемом помещении с нормальной влажностью. Запрещено устанавливать холодильники в помещениях с повышенной влажностью, например, ванных комнатах, подвалах.

Следите, чтобы во время эксплуатации доступ воздуха к отверстиям для вентиляции не был перекрыт или затруднен:

- расстояние между верхней частью холодильника и мебелью должно быть не менее 10 см;
- расстояние между боковыми стенками холодильника и мебели должно быть не менее 5 см.

Не располагайте вблизи источников тепла

Не следует устанавливать холодильник так, чтобы он находился под воздействием прямых солнечных лучей или рядом с источниками тепла (кухонными плитами, духовками, каминами). **Выравнивание**

Для хорошей работы холодильника важно, чтобы он находился на ровной плоскости. После установки холодильника на место отрегулируйте его положение путем вращения регулировочных опор в его передней части. Наклон холодильника назад не должен превышать 5°.

Подключение к электросети

Холодильник выполнен по степени защиты от поражения электрическим током класса I и подключается к электрической сети при помощи двухполюсной розетки с заземляющим контактом. Перед подключением к электросети убедитесь, что: • напряжение сети соответствует данным, указанным на

табличке, которая находится на правой стороне холодильного отделения со стороны двери;

- заземляющий контакт электрической розетки не посредственно электрически соединен с заземляющим проводом или с нулевым проводом питающего кабеля электрической сети (соединительный провод должен быть рассчитан на ток не менее 10А);
- розетка и вилка одного типа; если вилка не подходит к розетке, розетку следует заменить на новую, соответствующую вилке питающего шнура (работы должен выполнять квалифицированный электрик). Холодильник должен быть установлен таким образом, чтобы Вы всегда имели доступ к розетке. Холодильник, подключенный с

нарушением требований безопасности бытовых приборов большой мощности, изложенных в данной инструкции, является потенциально опасным.

Холодильник, непосредственно подключаемый к двухпроводной электросети, эксплуатируют с устройством защитного отключения (УЗО), имеющим следующие значения параметров: диапазон номинальных напряжений от 220 до 240 В, переменный ток частотой 50 Гц, мощность нагрузки не менее 1,3 кВА, время срабатывания по току утечки до 3 мА - не более 1 секунды. Производитель не несет ответственности за ущерб здоровью и собственности, если он вызван несоблюдением указанных норм установки.

Описание

A Ручка терморегулятора

Ручка терморегулятора позволяет регулировать температуру в холодильном и морозильном отделениях. Возможны следующие установки (рис. 1):

- off** - холодильник выключен;
- min** - минимальное охлаждение;
- max** - максимальное охлаждение.

B

Балкон с крышкой

C

Балкон малый с пиктограммой

D

Балкон нижний с держателем для бутылок

E

Регулируемые опоры

F

Отделение для хранения замороженных продуктов

G

Ящики для хранения овощей и фруктов

H

Дренажная система

I

Полки стеклянные

J

Масленка

K

Плафон освещения холодильного отделения

L

Отделение для замораживания свежих продуктов, хранения замороженных продуктов

M

Поддон стеклянный

N

Подставка для яиц

O

Лопатка для удаления инея

P

Контейнер для льда

Q

Упоры задние (рис. 6)

R

Балконодержатель

S

Секция "Свежесть"

T

Балкон средний с пиктограммой

Рис. 1

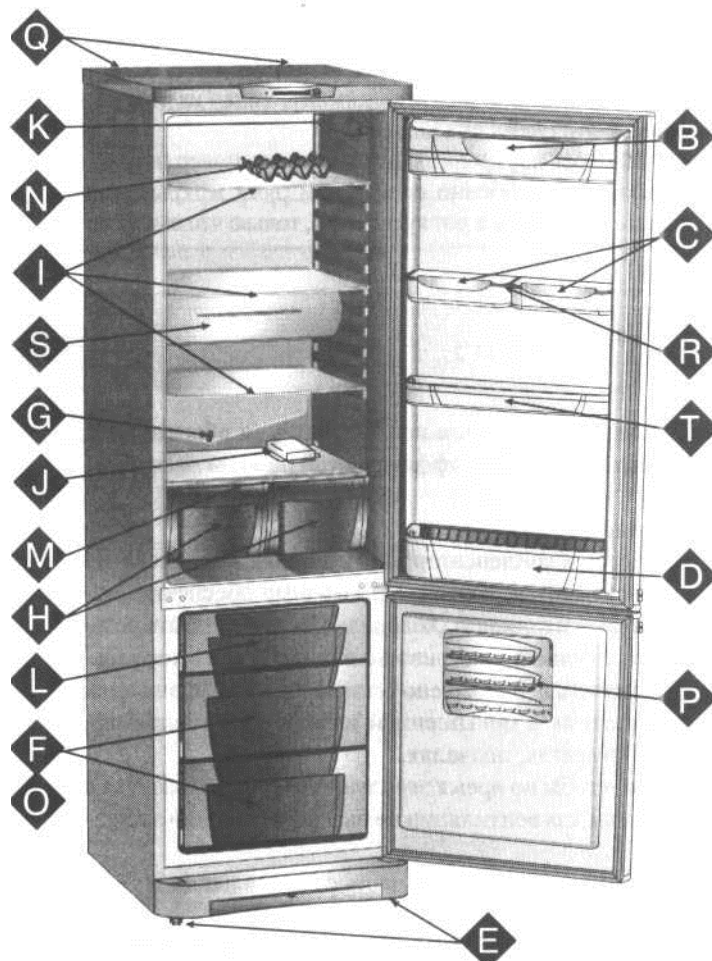
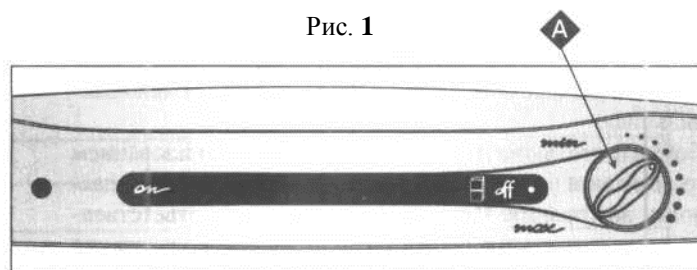

Включение холодильника

ВНИМАНИЕ

После установки подождите примерно три часа перед тем, как подключить холодильник к электросети, чтобы быть уверенными, что хладагент после транспортировки распределится должным образом — это необходимо для правильной работы холодильника. Перед началом эксплуатации в холодильнике необходимо вымыть внутренние поверхности холодильной и морозильной камер раствором пищевой соды.

После того как Вы подключили холодильник к электрической сети, убедитесь, что индикаторная лампочка на панели управления загорелась, установите ручку терморегулятора А в среднее положение. Через несколько часов Вы можете поместить продукты в холодильное и морозильное отделения.

Использование холодильного отделения

Температура внутри холодильного отделения автоматически регулируется в соответствии с позицией, установленной ручкой терморегулятора: **min** - наименее холодный режим; **max** - наиболее холодный режим. Мы рекомендуем устанавливать терморегулятор в среднее положение.

Для того чтобы увеличить пространство, оптимизировать расположение продуктов и улучшить видимость внутри отделения, испаритель расположен за задней стенкой холодильного отделения. Во время работы холодильника задняя стенка может покрываться инеем или каплями

воды в зависимости от того, работает компрессор в данный момент или нет. Не беспокойтесь, это совершенно нормально. Если терморегулятор установлен в максимальное положение (например, холодильник сильно заполнен продуктами или температура в помещении очень высокая), то компрессор может работать непрерывно, в результате чего на задней стенке испарителя образуется слой инея. Это приводит к повышенному потреблению электроэнергии. Во избежание подобной ситуации просто установите ручку терморегулятора А в меньшее положение так, чтобы холодильное отделение разморозилось автоматически.

| Продукты | Время хранения | Расположение в холодильнике |
|---|----------------|--|
| Парное мясо и потрошенная рыба (в пластиковой пленке или пакетах) | 2 или 3 дня | Секция «Свежесть» |
| Свежий сыр | 3 или 4 дня | Секция «Свежесть» |
| Яйца | 1 месяц | В специальной подставке на любой полке |
| Масло, маргарин | 1 неделя | На любой полке |
| Готовые продукты или полуфабрикаты, упакованные в воздухонепроницаемые контейнеры | 3 или 4 дня | На любой полке |
| Колбасы, салями, мясо для сэндвичей, готовые макароны, пудинги, кремовые и песочные пирожные, хлеб, шоколад, красные помидоры | 3 или 4 дня | На любой полке |
| Продукты в бутылках, молоко, напитки, йогурты | 3 или 4 дня | На дверных полках |
| Фрукты и бобовые | - | В ящиках для овощей |

Не следует хранить в холодильнике:

Лук, лук-порей и чеснок.

Бананы (они могут почернеть).

Цитрусовые.

Картофель и корнеплоды (храните в темном, сухом месте).

Холодный воздух в холодильном отделении циркулирует таким образом, что более низкая температура устанавливается в нижней части отделения. Чтобы правильно разместить продукты питания в отделениях, для обеспечения

наилучших условий хранения следуйте инструкции по хранению: при неправильном хранении даже самые свежие продукты быстро испортятся. Вопреки общеизвестному мнению помните, что приготовленные продукты можно хранить меньшее время, чем свежие. Холодильное отделение оборудовано удобными полками, высота которых может регулироваться благодаря специальным направляющим, это позволяет размещать крупные упаковки и высокие бутылки. Это позволит избежать дополнительной нагрузки на компрессор и сэкономить элект-

роэнергию. Не ставьте в холодильник жидкости в емкостях без крышки во избежание повышения влажности - это ведет к повышению температуры в холодильной камере.

Секция «Свежесть» (**Внимание! Вставлять до упора в заднюю стенку**) с температурным диапазоном от -2°C до $+3^{\circ}\text{C}$ предназначена для продуктов, длительное хранение которых возможно при температурах ниже темпе-

ратуры общего объема холодильного отделения: ветчины, колбасы, котлет. Также в этом отделении рекомендуется хранить скоропортящиеся продукты: парное мясо, рыба и т.п., замораживание которых нежелательно, так как они будут использованы в ближайшее время.

Кроме того, секцию «Свежесть» можно перемещать по высоте (по Вашему желанию) в нижней части холодильного отделения.

Использование морозильного отделения

Для подготовки продуктов к замораживанию смотрите специальную инструкцию.

1. Продукты, хотя бы частично размороженные, не следует замораживать повторно: используйте их для приготовления блюд, которые следует либо употребить в течение 24 часов, либо заморозить.

2. Когда замораживаете свежие продукты, не допускайте, чтобы они касались ранее замороженных продуктов. Предпочтительно, чтобы продукты размещались внутри морозильного отделения, не соприкасаясь с задней и боковыми стенками. Помните, что сохранность продуктов зависит от скорости замораживания.

3. Старайтесь не открывать дверь морозильного отделения во время замораживания.

4. Для правильного хранения и легкости последующего размораживания размещайте продукты в морозильном отделении небольшими порциями: это способствует более быстрому и надежному замораживанию. Рекомендуем вести записи с указанием даты замораживания.

5. В случае сбоев в электропитании не открывайте дверцу морозильного отделения. Это поможет сохранить температуру в морозильном отделении не выше -9°C до 15 часов сов.

6. Не помещайте в морозильное отделение на длительное время полные стеклянные емкости с замерзающими жидкостями, особенно если в них находятся плотно закупоренные шипучие или газированные напитки. Жидкость, кристаллизуясь, может разрушить емкость.

7. Наполняйте контейнер для льда не выше метки (рис. 2).

8. Если температура окружающей среды в течение продолжительного времени не превышает 14°C , то температура, необходимая для хранения продуктов, не будет достигнута, что сократит время хранения продуктов.

Рис. 2

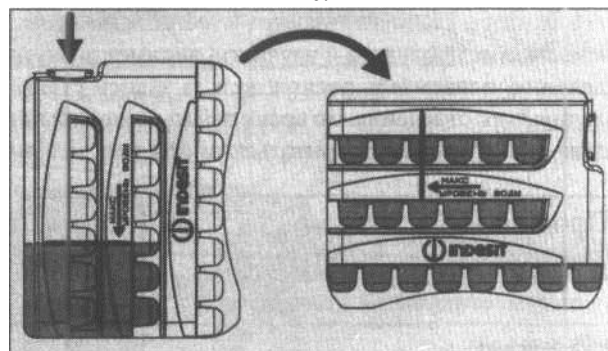

Рекомендации по

Правильно устанавливайте холодильник

На расстоянии от источников тепла, в хорошо проветриваемом помещении, в соответствии с рекомендациями параграфа «Установка» (Вентиляция). **Правильно установите температуру** Установите терморегулятор в среднее положение. Установка излишне низкой температуры скажется только на повышении расхода электроэнергии, но не улучшит сохранность продуктов. Слишком низкая температура может повредить сохранности овощей, готового мяса и сыра. **Не переполняйте**

Для сохранности продуктов важна достаточная циркуляция воздуха. Переполнение продуктами мешает свободной циркуляции воздуха, правильной работе холодильника и вызывает дополнительный расход электроэнергии. **Держите двери закрытыми** Открывайте двери только при необходимости, помните,

электроэнергии

что каждое открывание двери несколько повышает температуру внутри холодильника, и на восстановление прежней температуры затрачивается электроэнергия.

Закрывайте плотно

Следите за тем, чтобы уплотнительная резина на дверях холодильника оставалась чистой и плотно прилегала к корпусу при закрытии, это позволит избежать утечки холодного воздуха. **Не помещайте горячую пищу** Горячие продукты, помещенные в холодильник, немедленно повышают температуру на несколько градусов. Дайте остыть продуктам и посуде до комнатной температуры перед тем, как помещать их в холодильник.

Размораживайте морозильное отделение Следите за толщиной инея на стенках, при толщине инея более 5 мм необходимо разморозить морозильное отделение (см. параграф «Обслуживание и уход»).

Хранение замороженных продуктов

Мясо и рыба

| Продукты | Упаковка | Время хранения до заморозки (дни) | Время хранения в морозильнике (месяцы) | Время и условия размораживания |
|----------------------------|--|-----------------------------------|--|--------------------------------|
| Жареная / вареная говядина | Алюминиевая фольга | 2-3 | 9-10 | Нет необходимости |
| Баранина | Алюминиевая фольга | 1-2 | 6 | Нет необходимости |
| Жареная свинина | Алюминиевая фольга | 1 | 6 | Нет необходимости |
| Жареная / вареная телятина | Алюминиевая фольга | 1 | 8 | Нет необходимости |
| Телячья / баранья отбивная | Каждый кусок в полиэтилене, затем по 4-6 кусков в алюминиевой фольге | | 6 | Нет необходимости |
| Телячьи / бараньи котлеты | Каждый кусок в полиэтилене, затем по 4-6 кусков в алюминиевой фольге | | 6 | Нет необходимости |
| Мясной фарш | Алюминиевые поддоны, закрываемые пленкой | Свежеприготовленный | 2 | Медленно в холодильнике |
| Сердце, потроха | Полиэтиленовые пакеты | | 3 | Нет необходимости |
| Колбасы | Пакеты или алюминиевая фольга | | 2 | По потребности |
| Курица и индейка | Алюминиевая фольга | 1-3 | 9 | Очень медленно |
| Гусь и утка | Алюминиевая фольга | 1-4 | 6 | Очень медленно |
| Фазан и др. птица | Алюминиевая фольга | 1-3 | 9 | Очень медленно |
| Зайчатина и крольчатина | Алюминиевая фольга | 3-4 | 6 | Очень медленно |
| Оленина и дичь | Алюминиевая фольга и полиэтиленовая пленка | 5-6 | 9 | Очень медленно |
| Крупная рыба | Алюминиевая фольга и полиэтиленовая пленка | | 4-6 | Очень медленно |
| Мелкая рыба | Полиэтиленовые пакеты | | 2-3 | Нет необходимости |
| Крабы, раки | Полиэтиленовые пакеты | | 3-6 | Нет необходимости |
| Устрицы, моллюски | Залить соленой водой | | 3 | Очень медленно |
| Вареная рыба | Полиэтиленовая пленка | | 12 | В горячей воде |
| Жареная рыба | Полиэтиленовые пакеты | | 4-6 | Прямо на сковороде |

Овощи и фрукты

| Продукты | Подготовка к хранению | Время бланшировки (мин) | Упаковка | Время хранения (месяцы) | Время и условия размораживания |
|-------------------------------------|---|-------------------------|--------------------------------------|-------------------------|---------------------------------|
| Яблоки и груши | Почистить и порезать кусочками | 2 | В контейнерах (залить сиропом) | 12 | В холодильнике (очень медленно) |
| Абрикосы, персики, вишня и сливы | Промыть и вынуть косточки | 1-2 | В контейнерах (засыпать сахаром) | 12 | В холодильнике (очень медленно) |
| Клубника, ежевика | Промыть и высушить | | В контейнерах (засыпать сахаром) | 10-12 | В холодильнике (очень медленно) |
| Печеные фрукты | Порезать и приготовить | | В контейнерах (добавить 10 % сахара) | 12 | Очень медленно |
| Фруктовые соки | Помыть, порезать и выжать сок | | В контейнерах (сахар по вкусу) | 10-12 | Очень медленно |
| Цветная капуста | Снять листья, порезать на кусочки, смочить разведенным лимонным соком | 2 | Полиэтиленовые пакеты | 12 | Нет необходимости |
| Белокочанная и брюссельская капуста | Вымыть и порезать на мелкие кусочки | 1-2 | Полиэтиленовые пакеты | 10-12 | При комнатной температуре |
| Горох | Очистить и помыть | 2 | Полиэтиленовые пакеты | 12 | Нет необходимости |
| Французская фасоль | Вымыть и порезать, если необходимо | 2 | Полиэтиленовые пакеты | 10-12 | Нет необходимости |
| Морковь, перец и репа | Очистить, вымыть и порезать, если необходимо | 3-4 | Полиэтиленовые пакеты | 12 | Нет необходимости |
| Грибы, спаржа | Вымыть, почистить и порезать | 3-4 | Полиэтиленовые пакеты или контейнеры | 6 | При комнатной температуре |
| Шпинат | Промыть и мелко порубить | 2 | Полиэтиленовые пакеты | 12 | При комнатной температуре |
| Овощи для супа | Вымыть и порезать на мелкие кусочки | | Полиэтиленовые пакеты | 6-7 | Нет необходимости |

Другие продукты

| Продукты | Приготовление | Время бланшировки (мин) | Упаковка | Время хранения (месяцы) | Время и условия размораживания |
|----------------------------------|---------------|-------------------------|--|-------------------------|--|
| Хлеб | | | Полиэтиленовые пакеты | 4 | 1 час при комнатной температуре |
| Пирожные | | | Полиэтиленовые пакеты | 6 | Около 10 мин при комнатной темпер., далее в плите с 1° до 100-200 °С |
| Сметана | | | В пластиковых контейнерах | 6 | 3 часа при комнатной температуре или 5 часов в холодильнике |
| Масло | | | В собственной упаковке или алюмин. фольге | 6 | 5 часов при комнатной температуре или 9 часов в холодильнике |
| Вареные продукты или овощной суп | | | В пластиковых или стеклянных контейнерах | 3-6 | При комнатной температуре или в горячей воде |
| Яйца | | | Заморозить без скорлупы, в небольших контейнерах | 10 | При комнатной температуре или в холодильнике |

Обслуживание и уход

Перед выполнением любых операций по мойке и обслуживанию отсоедините холодильник от электросети.

Размораживание

Внимание: не используйте для ускорения процесса размораживания предметы, которые могут поцарапать стенки холодильника или нарушить герметичность отделений холодильника.

Размораживание холодильного отделения

Холодильное отделение размораживается автоматически; образующаяся вода поступает в дренажную систему (рис. 3), затем испаряется теплом компрессора. Единственное, что Вам необходимо делать для обслуживания холодильного отделения, - следить, чтобы дренажное отверстие, которое находится за ящиком для овощей и фруктов, не было засорено.

Рис.3

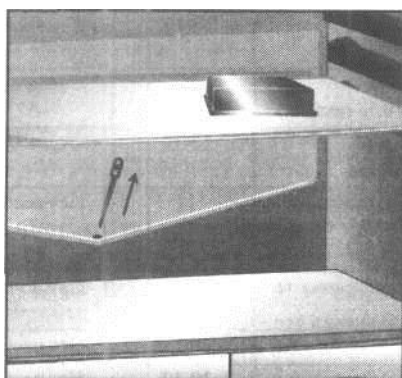

Размораживание морозильного отделения

Со временем на внутренних стенках морозильного отделения нарастает иней, который следует удалять специальным пластмассовым скребком, поставляемым вместе с холодильником.

При толщине инея более 5 мм следует разморозить морозильное отделение. Поставьте ручку терморегулятора А в положение «off» и отключите холодильник от электро-

сети. На время размораживания заверните замороженные продукты в несколько слоев газет и поместите их, по возможности, в холодное место. Оставьте дверь открытой для того, чтобы иней растаял быстрее, для ускорения размораживания поместите в морозильное отделение кастрюлю с теплой водой. Холодильник имеет дренажную систему, поставьте подходящую емкость, как показано на рис. 4. Вымойте и тщательно высушите камеры перед повторным включением.

Рис.4

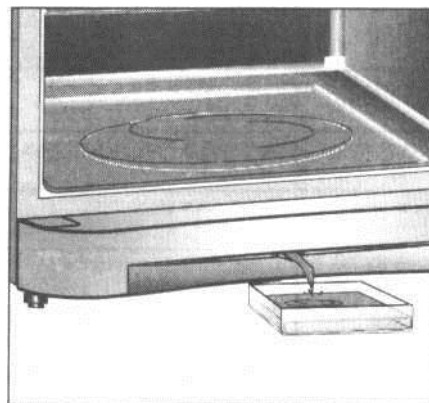

Обслуживание и уход

- Ваш холодильник изготовлен из не пахнущих гигиеничных материалов. Для сохранения этих характеристик всегда храните сильно пахнущие продукты в плотно закрытых контейнерах, чтобы избежать образования запахов, которые потом будет сложно удалить.
- Внутренние и внешние поверхности холодильника мойте губкой или мягкой тканью, смоченной в растворе пищевой соды в теплой воде (сода также является хорошим дезинфектором). При отсутствии пищевой соды используйте нейтральное моющее средство.
- Никогда не используйте органические растворители, абразивные, хлоро- и аммиакосодержащие вещества.

• Все съемные части можно мыть раствором мыла или моющего средства в воде. Также их можно мыть в посудомоечной машине. Помните, что все съемные части необходимо тщательно высушить перед тем, как поставить их обратно в холодильник.

• Пыль может скапливаться на конденсаторе холодильника и препятствовать его нормальной работе. Осторожно пропылесосьте заднюю стенку холодильника, используя подходящие насадки.

• Если вы не собираетесь использовать холодильник продолжительное время, разморозьте его, вымойте внутри, высушите и оставьте дверь приоткрытой, чтобы избежать образования неприятного запаха и плесени.

Замена лампы освещения (не является гарантийным ремонтом) Отключите холодильник от сети, вынув вилку из розетки. Лампа внутреннего освещения находится в задней части корпуса плафона освещения. Выверните лампу и замените ее аналогичной (мощностью не более 15 Вт), как показано на рис. 5.

Рис.5



Рис.6 Схема установки задних упоров



Схема перенавески дверей

Перенавеска дверей осуществляется согласно схеме, приведенной на рис. 7.

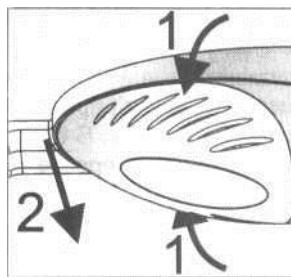
15

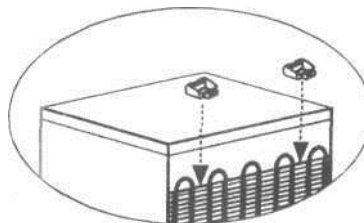

Рис. 7

Устранение неисправностей

случае неудовлетворительной работы холодильника или возникновения неисправностей прочитайте этот раздел, прежде чем вызывать техников. В большинстве случаев Вы можете решить возникшие проблемы сами.

Холодильник не работает. Проверьте, что:

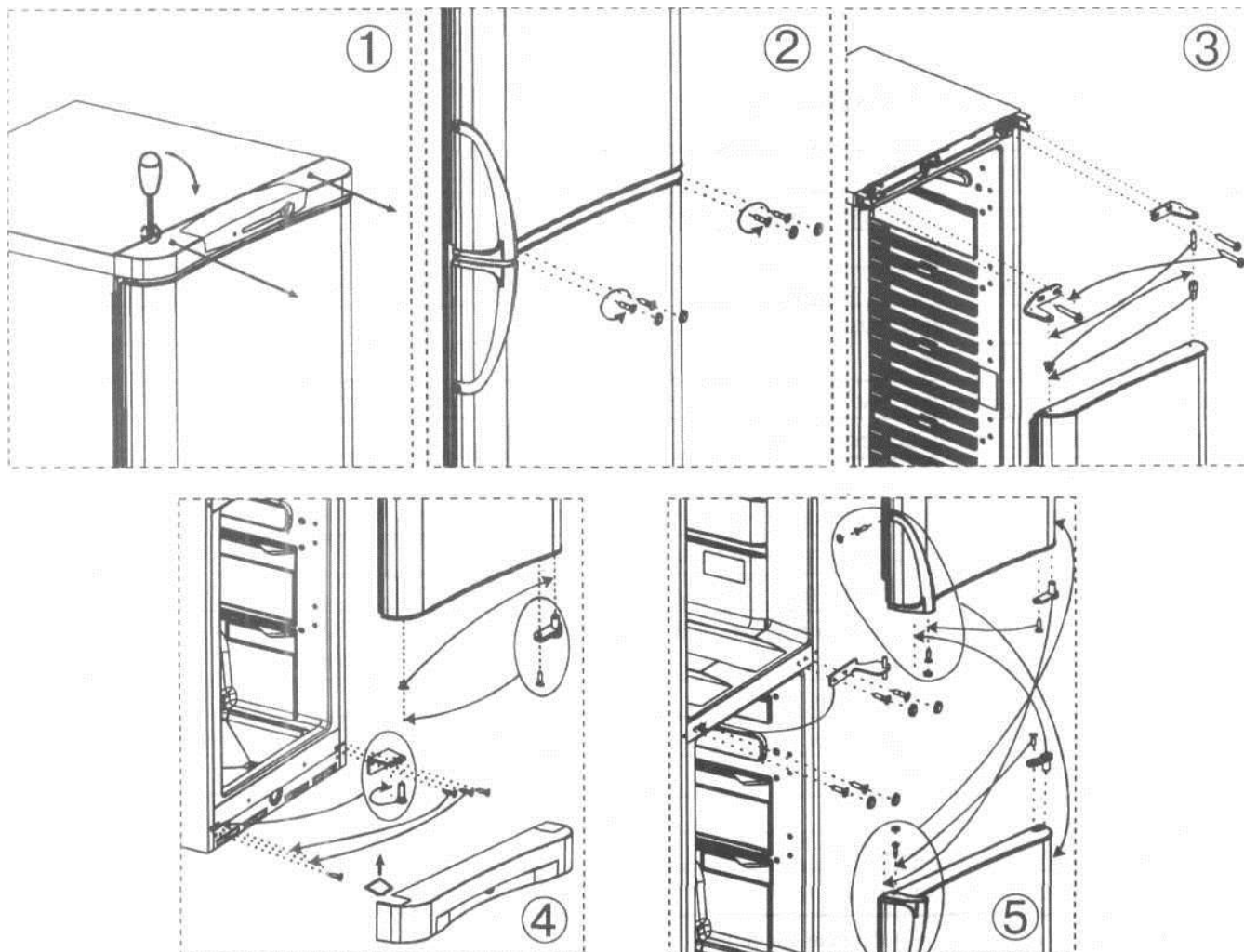
- в доме не отключено электричество;
- вилка надежно вставлена в розетку;
- светится индикаторная лампочка;
- розетка исправна; для проверки подключите устройство, в исправности которого Вы уверены;
- попробуйте подключиться к другой розетке.

Температура в отделениях холодильника слишком высокая.

Проверьте, что:

- дверцы отделений закрыты плотно, уплотнения на дверцах не повреждены;
- ручка терморегулятора находится в правильном положении;
- отделения не переполнены продуктами;
- дверь отделения не открывали часто.

Продукты в холодильном отделении переохлаждаются. Проверьте, что:

- ручка терморегулятора находится в правильном положении;
- продукты не касаются задней части холодильника - она очень холодная.

Постоянно работает компрессор.

Проверьте, что:

- дверцы холодильника плотно закрываются, и открываются не слишком часто;
- температура в помещении не слишком высокая;
- ручка терморегулятора находится в правильном положении.

Холодильник слишком шумит при работе.

Проверьте, что:

- холодильник выровнен;
- холодильник не касается постоянно вибрирующих посторонних предметов (например, окружающей мебели).

Хладагент, циркулирующий внутри системы охлаждения, может негромко булькать, даже если компрессор не работает. Не беспокойтесь, это совершенно нормально. **В холодильном отделении скапливается вода.**

Проверьте, что:

- дренажное отверстие не засорено (см. рис. 3).

Если после проверки холодильник продолжает работать не должным образом, свяжитесь с авторизованным сервисным центром, обслуживающим продукцию марки **Indesit**.

- **Не пользуйтесь услугами лиц, не уполномоченных производителем.**
- **При ремонте требуйте использования оригинальных запасных частей.**

Технические данные

| Наименование параметра | Значение |
|--|---------------|
| Габаритные размеры: высота/ширина/глубина, см | 185/60/66,5 |
| Общий объем брутто, дм ³ | 345 |
| Объем МО брутто, дм ³ | 105 |
| Общий объем для хранения, дм ³ | 287 |
| Объем МО для хранения, дм ³ | 84 |
| Объем секции «Свежесть», дм ³ | 9,5 |
| Температура в секции «Свежесть», °С | -2 ... +3 |
| Система охлаждения | Статическая |
| Площадь полок для хранения продуктов, м ² | 1,51 |
| Рекомендуемая равномерная нагрузка на полку, кг, не более | 30 |
| Температура окружающей среды при эксплуатации, °С | от +16 до +32 |
| Время повышения температуры в МО от -18°С до -9°С, при отключении эл. питания, ч | 15 |
| Класс энергетической эффективности | B |
| Потребление энергии, кВт-ч/24 часа, | 1,05 |
| Количество компрессоров | 1 |
| Масса нетто, кг | 71,5 |
| Установленный срок службы, лет | 10 |
| Средний срок службы, лет | 15 |

Остальные данные приведены в Табличке-паспорте.

Код документа: 6459600

Напечатано в России "АМК г-.ПП" т-чл. (095) 187-16-44. Тираж 20000