

# HYUNDAI

## H-MW1525

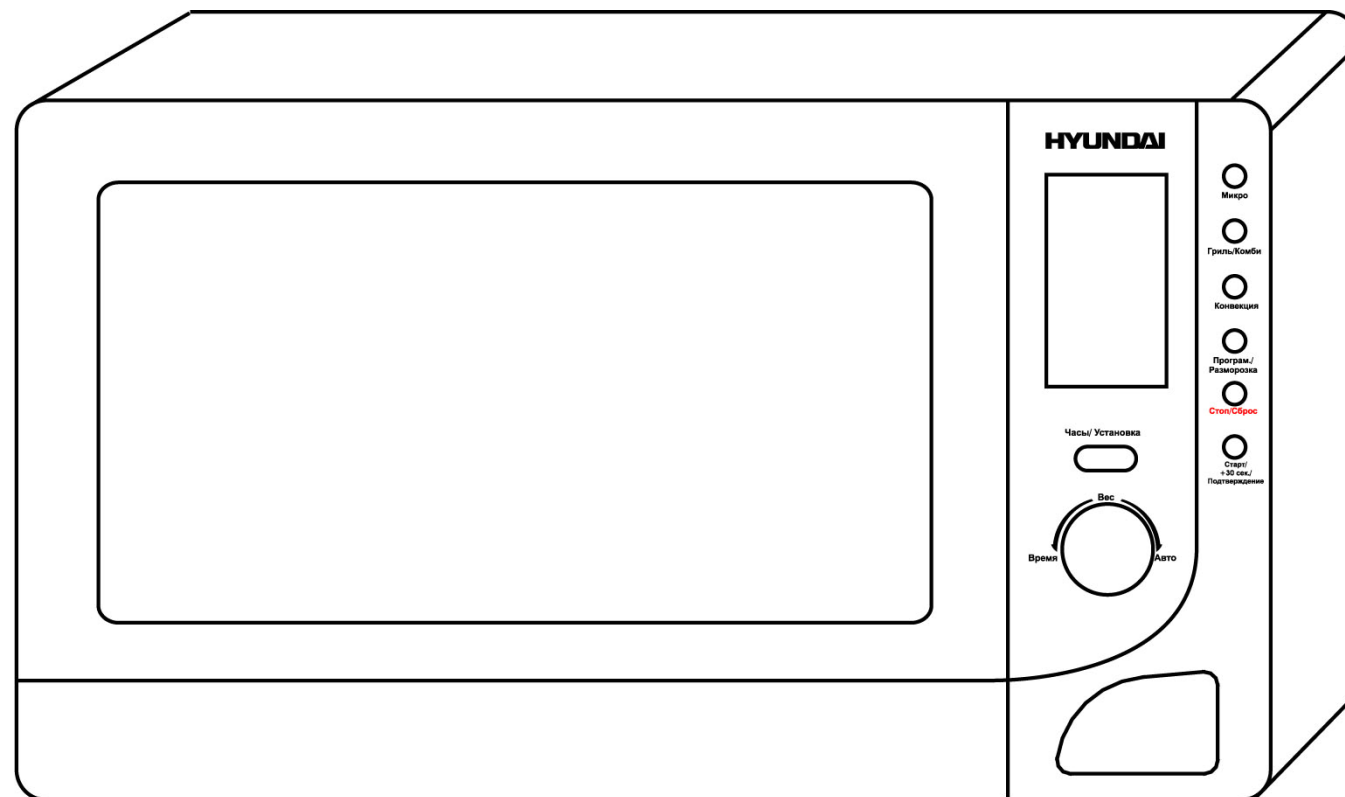

**MICROWAVE OVEN**  
Instruction manual

**МИКРОВОЛНОВАЯ ПЕЧЬ**  
Руководство по эксплуатации

# Description/Installation

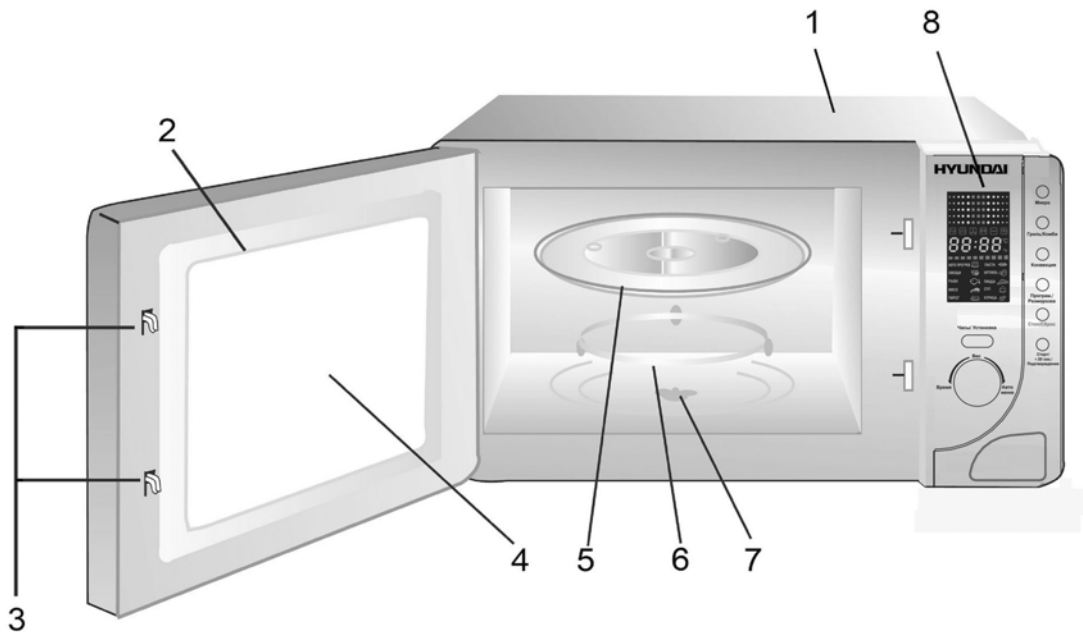

- 1. Cabinet
- 2. Door assemble
- 3. Safety lock system
- 4. Window
- 5. Glass tray
- 6. Turntable ring
- 7. Turntable shaft
- 8. Control panel

Grill rack

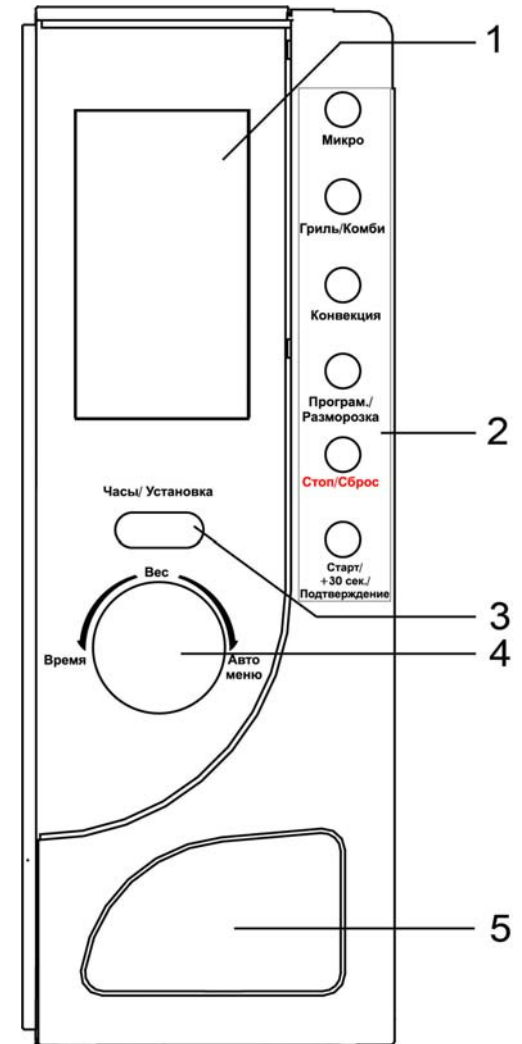
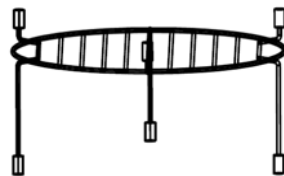

- 1. LED display
- 2. Function buttons
- 3. Clock setting button
- 4. Rotatable knob
- 5. Door release button

## Turntable installation

- Never place the glass tray upside down. The glass tray should never be restricted.
- Both glass tray and turntable ring assembly must always be used during cooking.
- All food and containers of food are always placed on the glass tray for cooking.
- If glass tray or turntable ring assembly cracks or breaks, contact your nearest authorized service center.

## Countertop installation

Remove all packing material and accessories. Examine the oven for any damage such as dents or broken door. Do not install if oven is damaged.

**Cabinet:** Remove any protective film found on the microwave oven cabinet surface.

**Do not remove the light brown Mica cover that is attached to the oven cavity to protect the magnetron.**

## Installation

1. Select a level surface that provides enough open space for the intake and/or outlet vents. A minimum clearance of 3.0 inches (7.5 cm) is required between the oven and any adjacent walls. One side must be open.
  - Leave a minimum clearance of 12 inches (30 cm) above the oven.
  - Do not remove the legs from the bottom of the oven.
  - Blocking the intake and/or outlet openings can damage the oven.
  - All food and containers of food should always be placed on the glass tray for cooking.
2. Plug your oven into a standard household outlet. Be sure the voltage and the frequency are the same as the voltage and frequency on the rating label.

**WARNING:** Do not install oven over a range cooktop or other heat-producing appliance. If installed near or over a heat source, the oven could be damaged and the warranty would be void. The accessible surface may be hot during operation.

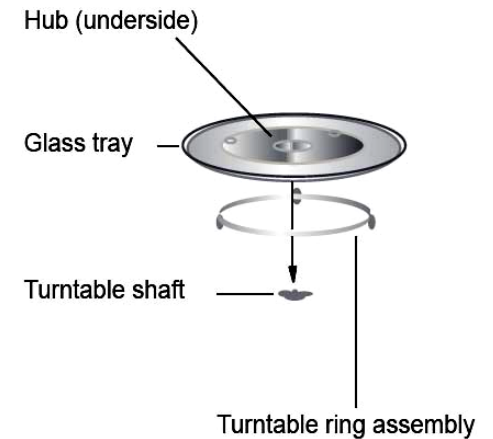

## Important safeguards

---

**WARNING:** To reduce the risk of burns, electric shock, fire, injury to persons read all instructions before using microwave oven:

- The microwave oven is for household use only. Do not use for industrial purposes.
- Some products such as whole eggs and sealed containers (for example, close glass jars and sealed baby bottles with teat) may explode and should not be heated in microwave oven.
- Use this microwave oven only for its intended use as described in this manual.
- Close supervision is necessary, when the microwave oven is used by children.
- Do not operate this microwave oven if it doesn't work properly.
- To reduce the risk of fire in the oven cavity it is necessary to observe the following rules:
  - Do not overcook food. Supervise the cooking process if paper, plastic or other combustible materials are placed inside the oven.
  - Remove wire twist-ties from bags before placing food into the oven.
  - If materials inside the oven should ignite, keep the oven door closed, shut off power at the fuse of circuit breaker panel.
- Do not use the oven for any reason other than food cooking. Never use it for drying clothes, paper or any other nonfood items or for sterilizing purposes.
- Do not operate the oven when empty. Do not keep any foreign object inside.
- Do not cook any food surrounded by a membrane, such as potatoes, chicken livers, etc without piercing several times with a fork.
- Do not cook eggs in the microwave oven.
- Do not cook foods directly on the glass tray. Place food in/on proper cooking utensil before placing in the oven.

**WARNING:** Cookware that mustn't be used in your microwave oven:

- Do not use metal pans or dishes with metal handles.
- Do not use anything with metal trim.
- Do not use paper covered with twist-ties on plastic bags.
- Do not use melamine dishes as they contain a material, which absorbs microwave energy. This may cause the dishes to crack or char and will slow down the cooking speed.
- Do not use burnable container such as paper, wooden, bamboo willow container.
- The glaze is not suitable for microwave use.
- Do not cook in containers with restricted opening, such as a soft drink bottle or salad oil bottle, as they may explode.
- Do not use conventional meat or candy thermometers. Use thermometers purposed specifically for microwave cooking.
- Microwave utensils should be used only in accordance with manufacturer's instructions.
- Please remember that a microwave oven heats the liquid in the container quicker than the container itself. Therefore, though the lid of a container is not hot when removed from the oven please remember that the food/liquid inside will be hot.
- Always test the temperature of cooked food yourself especially if you are heating or cooking food/liquid for babies. It is advisable never to consume food/liquid straight from the oven; leave it for a few minutes and stir food/liquid to distribute heat evenly.
- Food containing a mixture of fat or water, e.g. should stand for 30-60 seconds in the oven after it is turned off. This is to allow the mixture to settle and to prevent bubbling when a spoon is placed in the food/liquid or a stock cube is added.

- Always follow the cooking instructions, when preparing/cooking food/liquid and remember that there are certain food, e.g. Christmas puddings, jam and mincemeat, which heat up very quickly.
- The contents of feeding bottles and baby food jars are to be stirred and shaken and the temperature is to be checked before consumption, in order to avoid burns.

**WARNING:** If the door or door seals are damaged, the oven must not be operated, till it is repaired by a competent person.

### **Radio interference**



- Operation of the microwave oven can cause interference to your radio, TV or similar equipment.
- When there is interference, it may be reduced or eliminated by taking the following measures:
  - clean door and sealing surface of the oven.
  - reorient the receiving antenna of radio or television.
  - relocate the microwave oven with respect to the receiver.
  - plug the microwave oven into a different outlet so that microwave oven and receiver are on different branch circuits.

### **Before the first use**



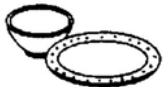
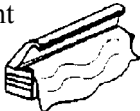

- Make sure that all the packing materials are removed from the inside of the door.
- Check the oven for any damage, such as misaligned or bent door, damaged door seals and sealing surface, broken or loose door hinges and latches and dents inside the cavity or on the door. If there is any damage, do not operate the oven and contact qualified service personnel.
- This microwave oven must be placed on a flat, stable surface to hold its weight and the heaviest food likely to be cooked in the oven.
- Do not place the oven where heat, moisture or high humidity are generated, or near combustible materials.
- For correct operation, the oven must have sufficient airflow. Keep the oven at least 8cm away from both side walls and 10cm away from rear wall to ensure the correct ventilation.
- Do not cover or block any openings on the unit. Do not remove feet.

## How to choose your microwave cookware

### Applicable

SORTS	INSTRUCTIONS	SORTS	INSTRUCTIONS
Heat-proof glassware 	Most suitable for microwave cooking.	Heat-resistant plastic container 	Tightly closed containers are forbidden. Cannot be used for packing or containing foods with high fat or sugar contents.
Earthenware or chinaware 	Conventional utensils of these materials allowed unless firmed with gold, silver.	Film for freshment preservation and heat-resistant 	Only suitable for packing vegetables or being used as a lid. Never apply to packing meat or frying foods.

### Inapplicable

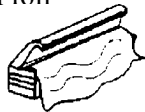
SORTS	INSTRUCTIONS	SORTS	INSTRUCTIONS
Metal wares (e.g. aluminum, stainless steel, etc.) 	May spark or ignite while touching the cavity wall during cooking.	Combustible plastic wares 	Inapplicable.
Lacquer ware 	May flaw or peel off.	Non-heat-proof glassware 	May deform or flaw in a highly hot conditions. Curved or strengthened glassware are not applicable.
Paper, bamboo or wooden ware 	May be burnt due to heating.	Aluminum foil 	May spark or ignite while touching the cavity wall during cooking.

# Operation

---

## Clock Setting

When the microwave oven is electrified, the LED will display «0:00», buzzer will ring once.



1. Press «Часы/Установка» button, to choose 12 hour or 24 hour.
2. Rotate the knob to adjust the hour figures, the input time should be within 0 –23.
3. Press «Часы/Установка» button, the minute figures will flash.
4. Rotate the knob to adjust the minutes, the input time should be within 0 – 59.
5. Press «Часы/Установка» button to finish clock setting. «:» will flash, and the time will be lighted.

**Note:** If the clock is not set, it will not function when powered. During the process of clock setting, if you press «Стоп/Сброс», the oven will go back to the previous status automatically.

## Microwave Cooking

Press «Микро» button the LED will display «P100». Press «Микро» button repeatedly or rotate the knob to choose the power you want, and «P100», «P80», «P50», «P30» or «P10» will display after each next press. Then press «Старт/+30сек./Подтверждение» button to confirm, and rotate the knob to set cooking time from 0:05 to 95:00. Press «Старт/+30сек./Подтверждение» button again to start cooking.

**Example:** If you want to use 80% of microwave power to cook for 20 minutes, you can operate the oven as the following steps.

1. Press «Микро» button once, the screen displays «P100».  indicator will light up.
2. Press «Микро» button once again or rotate the knob to choose 80% of microwave power.
3. Press «Старт/+30сек./Подтверждение» button to confirm, and the screen displays «P80».
4. Rotate the knob to adjust the cooking time till the oven displays «20:00».
5. Press «Старт/+30сек./Подтверждение» to start cooking .  indicator will flash.

## Cooking time adjustment:

Before turning the knob, the display shows 00:00.

1. After starting turning the knob, every 5 seconds are added after each turn till the time on the display shows 1 minute;
2. Now every 10 seconds are added after each turn till the time on the display shows 5 minutes;
3. Every 30 seconds are added after each turn till the time on the display shows 10 minutes;
4. Every 1 minute is added after each turn till the time on the display shows 30 minutes;
5. Every 5 minutes are added after each turn till the time on the display shows 95 minutes.



## Steps

0 – 1 min	:	5 seconds
1 – 5 min	:	10 seconds
5 – 10 min	:	30 seconds
10 – 30 min	:	1 minute
30 – 95 min	:	5 minutes

## «Microwave» pad instructions

Order	Display	Microwave power
1	P100	100%
2	P80	80%
3	P50	50%
4	P30	30%
5	P10	10%



## Grill Cooking

Press «Гриль/Комби» button the LED will display «G-1», indicator  will light up. Press «Гриль/Комби» button repeatedly or rotate the knob to choose the grill power, stop turning when G-1 displays. Then press «Старт/+30сек./Подтверждение» button to confirm, and rotate the knob to set cooking time from 0:05 to 95:00. Press «Старт/+30сек./Подтверждение» button again to start cooking. Indicator  will flash

**Note:** If one half of the grill time passes, the oven sounds twice, and this is normal.

In order to have a better effect of grilling food, you should turn the food over, close the door, and then press «Старт/+30сек./Подтверждение» to continue cooking.

## Combination Cooking

Press «Гриль/Комби» button the LED will display «G-1», and press «Гриль/Комби» button repeatedly or rotate the knob to choose the power you want, and «C-1», «C-2», «C-3», «C-4» will display after each next press. ,  or  will light up. Then press «Старт/+30сек./Подтверждение» button to confirm, and rotate the knob to set cooking time from 0:05 to 95:00. Press «Старт/+30сек./Подтверждение» button again to start cooking.



## «Combination» pad instructions

Order	Display	Micro	Grill	Convection
1	C-1	*		*
2	C-2	*	*	
3	C-3		*	*
4	C-4	*	*	*

## Convection cooking (with preheating function)

The convection cooking can let you cook the food as in a traditional oven. Microwave is not used. It is recommended that you should preheat the oven to the appropriate temperature before placing the good in the oven.





1. Press the «Конвекция» button once, «150» flashes.  indicator will light up.
  2. Keep pressing «Конвекция» button or rotate the knob to select the convection function.
- Note:** the temperature can be chosen from 150 degrees to 240 degrees.
3. Press the «Старт/+30сек./Подтверждение» button to confirm the temperature.
  4. Press the «Старт/+30сек./Подтверждение» button to start preheating. When the preheating temperature is reached, the buzzer will ring twice to remind you to put the food into the oven. And the preheated temperature is displayed and flashes.
  5. Put the food into the oven and close the door. Rotate the knob to adjust the cooking time. (The maximum setting time is 95 minutes.)
  6. Press the «Старт/+30сек./Подтверждение» button to start cooking.  indicator will flash.

**Note:**





- Cooking time cannot be input until the preheating temperature is reached. If the temperature is reached, door must be opened to input the cooking time.
- When the preheating time is more than 30 minutes and the temperature is not reached, buzzer will ring twice to inform you to input the cooking time. If the time is not input in 5 minutes, the oven will stop preheating. The buzzer rings five times and turns back to waiting status.

### Convection Cooking (Without pre-heating function)



1. Press the «Конвекция» button once, «150» flashes.  indicator will light up.
2. Keep pressing «Конвекция» button or rotate the knob to select the convection function.
3. Press the «Старт/+30сек./Подтверждение» button to confirm the temperature
4. Rotate the knob to adjust the cooking time. (The maximum setting time is 95 minutes.)
5. Press the «Старт/+30сек./Подтверждение» button to start cooking.  indicator will flash.



**Note:** the temperature can be chosen from 150 degrees to 240 degrees.

### Defrost By Weight

1. Press «Програм./Разморозка» button once, and the oven will display «dEF1». Indicators  and  will light up.
2. Rotate the knob to select the weight of food from 100 to 2000 g.
3. Press «Старт/+30сек./Подтверждение» button to start defrosting. Indicators  and  will flash.

### Defrost By Time

1. Press «Програм./Разморозка» button twice, and the oven will display «dEF2». Indicators  and  will light up.
2. Rotate the knob to select the defrost time (95 minutes maximum).

3. Press «Старт/+30сек./Подтверждение» button to start defrosting. Indicators  and  will flash.

## Auto Menu

1. Rotate the knob rightwards to choose the menu, and «A-1» to «A-10» will be displayed,  and related indicator will light up.
2. Press «Старт/+30сек./Подтверждение» button to confirm.
3. Rotate the knob choose the default weight as the menu chart, indicator «Гр» will be lighted.
4. Press «Старт/+30сек./Подтверждение» button to start cooking.

**Example:** If you want to use «Auto menu» to cook fish with weight of 350g.

1. Rotate the knob clockwise till «A-5» displays.
2. Press «Старт/+30сек./Подтверждение» button to confirm.
3. Rotate the knob to select the weight of fish till «350» displays.
4. Press «Старт/+30сек./Подтверждение» button to start cooking.

## The menu chart:

Menu	Weight(g)	Display	Power
A1 Auto Reheat	150	150	100%
	250	250	
	350	350	
	450	450	
	600	600	
A2 Vegetable	150	150	100%
	350	350	
	500	500	
A3 Fish	150	150	80%
	250	250	
	350	350	
	450	450	
	650	650	
A4 Meat	150	150	100%
	300	300	
	450	450	

	600	600	
A5 Cake	475	475	Preheat at 180 degrees
A6 Pasta	50(with water 450g)	50	80%
	100(with water 800g)	100	
	150(with water 1200g)	150	
A7 Potato	1(aprox.230g)	1	100%
	2(aprox.460g)	2	
	3(aprox.690g)	3	
A8 Pizza	200	200	C-4
	300	300	
	400	400	
A9 Soup	200	200	100%
	400	400	
	600	600	
A10 Chicken	500	500	C-4
	750	750	
	1000	1000	
	1200	1200	

### Program set in Advance

1. Set the clock first. (See «Clock Setting» item)
2. Input the cooking program. Defrost should not be set as the cooking program.

**Example:** If you want to cook with 80% of microwave power for 7 minutes, operate it as the following:

- a. Press «Микро» button once. Indicator  will light up.
- b. Rotate the knob to choose 80% of microwave power.
- c. Press «Старт/+30сек./Подтверждение» button to confirm.
- d. Rotate the knob to adjust the cooking time for «7:00».

**Note:** After the above steps done, be careful not to press «Старт/+30сек./Подтверждение» button to start cooking.

3. Press «Часы/Установка» button, the hours will flash.
4. Rotate the knob to adjust the hours, the input time should be within 0 –23.
5. Press «Часы/Установка» button, the minutes will flash.
6. Rotate the knob to adjust the minutes, the input time should be within 0 – 59.

7. Press «Старт/+30сек./Подтверждение» to finish setting. «:» will be lighted, buzzer will ring twice when the time is reached, then cooking will start automatically.



**Note:** The clock must be set first. Otherwise, preset function will not work.

### Multi-stage cooking

At most 3 stages can be set for cooking. In multi-stage cooking, if one stage is defrosting, then defrosting shall be placed in the first stage. The buzzer will ring once after each stage and the next stage will begin.

**Note:** Auto menu and preheating cannot be set as one of the multistage.

**Example:** If you want to defrost food for 5 minutes and then cook with 80% microwave power for 7 minutes, operate it as the following:

1. Press «Програм./Разморозка» button twice, and the oven will display «dEF2».  and  indicators will light up.
2. Rotate the knob to select the defrost time till «5:00» displays.
3. Press «Микро» button once.  indicator will light up.
4. Rotate the knob to choose 80% of microwave power.
5. Press «Старт/+30сек./Подтверждение» button to confirm.
6. Rotate the knob to adjust the cooking time till the oven displays «7:00».
7. Press «Старт/+30сек./Подтверждение» button to start cooking.

### Speedy Cooking

1. In waiting state, press «Старт/+30сек./Подтверждение» button to cook with 100% power level for 30 seconds. Each press of the same button can increase 30 seconds. The maximum cooking time is 95 minutes.
2. During microwave, grill, convection and combination states, press «Старт/+30сек./Подтверждение» button to cook with 100% power level for 30 seconds. Each press on the same button can increase 30 seconds.

**Note:** this function cannot work under defrost, auto menu and multi-stage cooking.

### Speedy Microwave Cooking

In waiting state, rotate the knob leftwards to choose cooking time then press «Старт/+30сек./Подтверждение» button to cook with 100% of microwave power. This program can be set as one of multi-stage.

### Notes on operation



1. The buzzer sounds once by efficient press, no response will be followed by inefficient press.
2. The buzzer will sound five times to remind you when cooking is finished.

### Inquiring Function

1. In cooking states press «Микро», «Гриль/Комби» or «Конвекция», the current power will be displayed for 3 seconds. After 3 seconds, the oven will turn back to the former state.
2. In cooking state, press «Часы/Установка» button to inquire the time and the time will display for 3 seconds.

3. In preset state, press «Часы/Установка» button to inquire the preset time, and the preset time will display for 3 seconds.

### **Lock-out Function for Children**

- Lock: In waiting state, press «Стоп/Сброс» button for 3 seconds, there will be a long beep denoting entering the children-lock state and children-lock indicator will be lighted. LED will display current time or 0:00. Indicator  will light up.
- Lock quitting: In locked state, press «Стоп/Сброс» for 3 seconds, there will be a long beep denoting that the lock is released and indicator  will blink off

## Care and cleaning

---

- Always turn timer to «0» position then unplug oven and be sure the oven is cool before cleaning.
- To maintain the appearance of your oven, never use abrasive cleaning agents (such as cleaning powders, scouring pads or steel wool pads), spray. Also, never use commercial oven cleaners on any part of your microwave oven.
- If the microwave is very dirty use a damp cloth.

### Outside surfaces

#### Cover

- Clean the outside of the oven with a glass-cleaning agent, a liquid cleaner or mild detergent and water. Use a damp cloth or sponge, rinse and dry.

#### Plastic

- Use a liquid or glass-cleaning agent and a sponge or cloth. To prevent scratching the plastic surface, do not use paper toweling.

#### Door and control panel

- Clean with a damp cloth or sponge. Use dishwashing detergent and water or liquid glass-cleaning agent to remove dirt. Rinse with a damp cloth and dry with a soft cloth to prevent scratching the plastic outer door panel. Some paper towels can scratch the plastic door panel, therefore, use a soft cloth to dry the door. When cleaning the control panel, keep oven door open to prevent oven from accidentally turning on.

#### Power cord

- Be sure oven is unplugged. Wipe cord with a damp sudsy cloth, rinse and dry thoroughly before plugging cord back into outlet.

### Interior surfaces

- Wash with hot sudsy water, rinse and dry. Do not use excessive amounts of water when cleaning the oven.
- Never use abrasive cleaner on any part of your microwave oven.

#### Oven walls

- Use a mild liquid dishwashing detergent and water, rinse and dry. Leave the microwave on HIGH for 3 minutes. Leave hot water in the oven and allow the steam to soften the soil. Then, wash with hot sudsy water, rinse and dry.
- To keep oven clean and odorless, open oven door for a few minutes after cooking. Allow moisture to evaporate or wipe interior with dry clothes.
- Occasionally, wipe walls with a solution of baking soda and water to keep interior fresh.

#### Oven floor and turntable

- Do not allow water or cleaning agents to seep into turntable gears located underneath.
- If a stain should still remain, remove stain with a paste of two parts baking soda and three parts water. Apply paste to stain, wait one or two hours, then wipe with a clean damp cloth, rinse and dry.

## Troubleshooting

<b>Trouble</b>	<b>Possible Cause</b>	<b>Solution</b>
Oven cannot be turned on.	1. Power is cord not plugged in tightly.	Unplug. Then plug again after 10 seconds.
	2. Fuse blowing or circuit breaker works.	Replace fuse or reset circuit breaker (repaired by professional personnel)
	3. Trouble with outlet.	Test outlet with other electrical appliances.
Oven does not heat.	4. Door is not closed well.	Close door well.
Glass turntable makes noise when microwave oven operates	5. Dirty roller rest and oven bottom.	Refer to «Care and cleaning» to clean dirty parts.

## Specifications

---

Power source	230 V, 50 Hz
Microwave power	1000 W
Grill power	1300 W
Convection power	1600 W
Net/ Gross Weight	17.8kg/19.8kg
Inner volume	25 litres
Dimension (L x W x H)	513 mm x 490 mm x 305 mm



## Описание/Установка

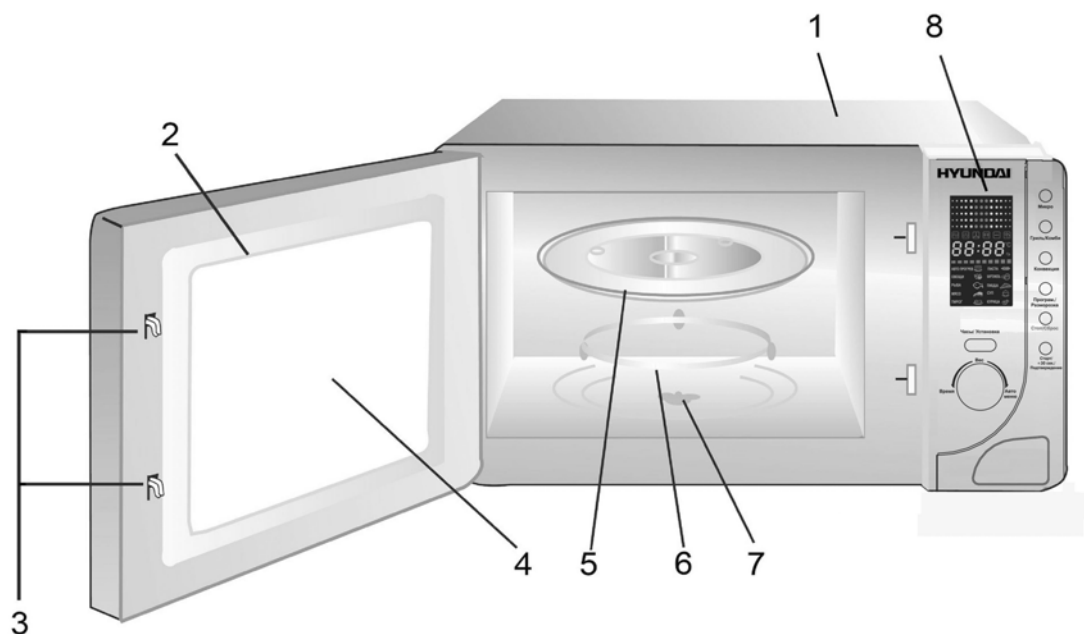

1. Корпус
2. Дверь
3. Система фиксации двери
4. Окошко двери
5. Стеклоблюдо
6. Вращающееся кольцо
7. Ось вращающегося кольца
8. Панель управления

Решетка для гриля

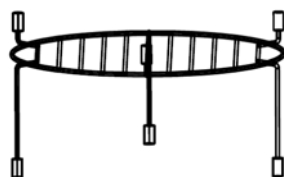

1. Светодиодный дисплей
2. Функциональные кнопки
3. Кнопка установки времени
4. Регулятор
5. Кнопка открывания дверцы

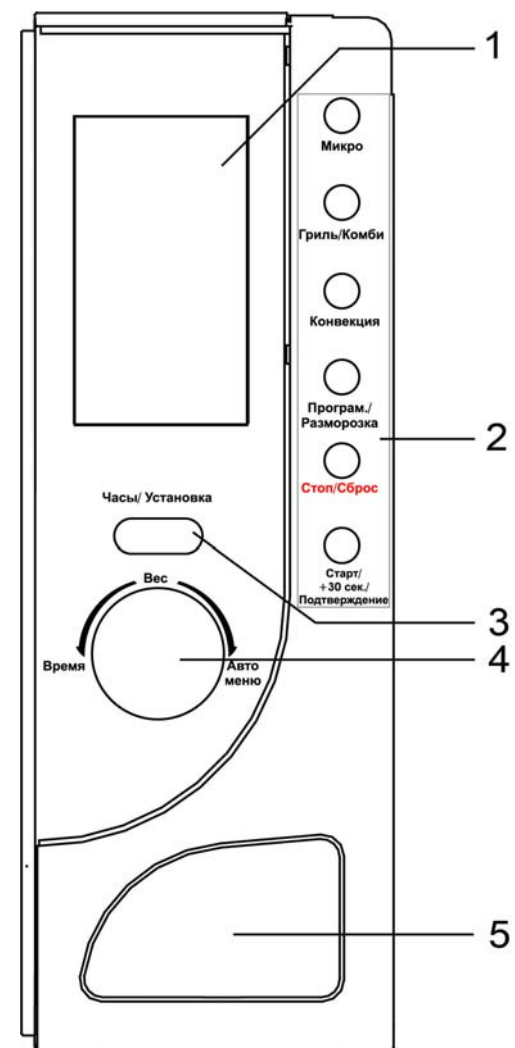

## Установка вращающегося кольца

- Не устанавливайте стеклянное блюдо в перевернутом виде. Стеклянное блюдо не должно фиксироваться.
- При готовке должно использоваться как стеклянное блюдо, так и вращающееся кольцо.
- При готовке все продукты и емкости с продуктами следует помещать на стеклянное блюдо.
- В случае поломки стеклянного блюда или вращающегося кольца, обратитесь в ближайший сервисный центр.



## Установка печи на поверхности

Удалите все упаковочные материалы и принадлежности. Проверьте печь на наличие повреждений, напр. трещин, вмятин, дефектов двери. В случае обнаружения таких повреждений печь устанавливать нельзя.

**Корпус:** Удалите защитную пленку с поверхности корпуса печи.

**Не удаляйте покрытие из светло-коричневой слюды, нанесенное на внутреннюю поверхность печи. Оно предназначено для предохранения магнетрона.**

## Установка

1. Выберите ровную поверхность, обеспечивающую достаточное пространство для вентиляционных отверстий. Между печью и стенами должен быть зазор как минимум 7,5 см. Одна сторона печи должна оставаться не загороженной.
  - Оставьте зазор как минимум 30 см над печью.
  - Не демонтируйте ножки печи.
  - Загороженные вентиляционные отверстия могут вызвать повреждение печи.
2. Подключите печь к стандартной бытовой розетке.

**ВНИМАНИЕ:** Не устанавливайте печь над кухонной плитой или другими тепловыделяющими приборами. Гарантия не распространяется на повреждения печи, вызванные ее нахождением вблизи источников тепла. Поверхность печи при работе может нагреваться.

## Меры предосторожности

---

**ВНИМАНИЕ:** Во избежание поражения электрическим током, риска возгорания и ожогов соблюдайте следующие меры предосторожности:

- Перед использованием микроволновой печи внимательно прочитайте всю инструкцию и сохраните ее для справок в дальнейшем.
- Прибор предназначен только для домашнего использования.
- Не подогревайте продукты в герметично закрытой посуде (банках, бутылках и т.п.), так как это может привести к взрыву.
- Используйте прибор строго по назначению.
- При использовании прибора детьми необходим непосредственный контроль взрослых.
- При обнаружении каких-либо неисправностей не используйте микроволновую печь, обратитесь за помощью к квалифицированным специалистам.
- Во избежание возникновения пожара в жаровом шкафу печи необходимо соблюдать следующие правила:
  - Избегайте пригорания продуктов в результате продолжительного приготовления, внимательно следите за процессом приготовления, если используются такие легковоспламеняющиеся материалы, как бумага, пластик и т.п.
  - Снимите с продуктов или упаковки металлические ленты перед помещением в микроволновую печь.
  - В случае возникновения возгорания в камере, не открывая дверцы, выключите печь и обесточьте ее любым доступным способом (отсоедините от розетки, выверните предохранительные пробки и т.д.).
- Используйте микроволновую печь только для приготовления продуктов. Ни в коем случае не используйте ее для просушки одежды, бумаги или для консервирования продуктов.
- Не включайте печь с пустой камерой. Не используйте камеру для хранения каких-либо предметов.
- Во избежание лопания и разбрызгивания приготавливаемых продуктов, перед закладкой в печь протыкайте ножом или накалывайте вилкой те из них, которые имеют плотную кожуру или оболочку, такие как картофель, яблоки, каштаны, колбасы и т.п.
- В микроволновой печи нельзя готовить яйца.
- Продукты готовятся в специальной посуде, а не выкладываются непосредственно на стеклянное блюдо, за исключением случаев, специально оговоренных в рецепте приготовления блюда.

**ВНИМАНИЕ:** Посуда, не пригодная для использования при готовке в микроволновой печи:

- Металлическая посуда или посуда, имеющая металлические ручки.
  - Посуда, изготовленная из плавкого пластика.
  - Лакированная посуда: лак может расплавиться под воздействием микроволн.
  - Бумага, соломка, дерево: во время приготовления под воздействием высокой температуры могут загореться.
  - Посуда из обычного стекла.
  - Герметично закрытая посуда: во время процесса приготовления может взорваться.
  - Не используйте термометры для измерения температуры продуктов. Используйте только специальные термометры, предназначенные для микроволновых печей.
- Посуду, пригодную для приготовления в микроволновой печи следует использовать в соответствии с инструкцией.
  - Помните, что в микроволновой печи жидкости нагреваются намного быстрее, чем посуда. Поэтому, даже если содержащий жидкость контейнер не горячий, при извлечении его из печи, осторожно открывайте крышку во избежание ожога паром.

- Всегда проверяйте температуру приготовленной пищи, особенно, если Вы готовите для ребенка. Не подавайте непосредственно после приготовления блюдо к столу, дайте ему остыть в течение нескольких минут.
- Всегда следуйте рецептам приготовления, но помните, что некоторые продукты (джемы, пудинги, начинки для пирога из миндаля, сахара или цукатов) нагреваются очень быстро.
- При приготовлении продуктов, содержащих сахар или жир, не используйте пластиковую посуду.
- Кухонная утварь может нагреться в процессе приготовления. Для извлечения ее из камеры микроволновой печи используйте прихватки.

**ВНИМАНИЕ:** Не используйте печь при выходе из строя системы фиксации дверцы. Для ее ремонта обратитесь за помощью к квалифицированным специалистам.

### **Помехи, оказываемые на радиоприборы**

- Микроволны могут являться причиной помех приема теле- или радиосигнала.
- Чтобы уменьшить помехи или исключить их:
  - регулярно производите чистку двери и уплотнителей;
  - устанавливайте телевизор и радиоприемник как можно дальше от микроволновой печи;
  - поверните антенну телеприемника или радиоприемника для достижения лучшего приема сигнала.

### **Перед первым использованием**





- Убедитесь, что внутри печи нет упаковочного материала.
- Проверьте микроволновую печь на предмет обнаружения каких-либо повреждений, связанных с транспортировкой:
  - повреждение дверцы или уплотнителей дверцы;
  - вмятины или дефекты смотрового окна;
  - вмятины в камере.

Если Вы обнаружили какие-нибудь дефекты, не используя печь, обратитесь к Вашему продавцу или в ближайший сервис-центр.

- Установите микроволновую печь на ровной горизонтальной поверхности, достаточно прочной, чтобы выдержать вес печи.
- Не устанавливайте микроволновую печь вблизи источников тепла.
- Не кладите какие-либо предметы на микроволновую печь.
- Для нормальной работы необходимо обеспечить достаточное пространство для вентиляции не менее 10 см со стороны задней панели и не менее 8 см с боковых сторон.
- Не снимайте вал вращения стеклянного блюда.
- Особая осторожность необходима при использовании прибора в непосредственной близости от детей.

## Подбор посуды для использования в печи

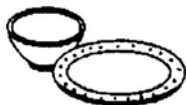
### Пригодная

МАТЕРИАЛ	ПРИМЕЧАНИЕ	МАТЕРИАЛ	ПРИМЕЧАНИЕ
<p>Жаропрочное стекло</p> 	<p>Лучше, чем какая-либо другая посуда подходит для приготовления в микроволновой печи.</p>	<p>Жаропрочный пластик</p> 	<p>Нельзя использовать плотно закрывающиеся контейнеры. Посуда из жаропрочного пластика не может быть использована для приготовления пищи с высоким содержанием жира или сахара.</p>
<p>Фаянс</p> 	<p>Подходит для приготовления в микроволновой печи, за исключением посуды, имеющей позолоченную (посеребренную и т.п.) отделку.</p>	<p>Пленка для хранения продуктов, а также жаропрочные полиэтиленовые пакеты</p> 	<p>Не может быть использована для упаковки мяса или любых других продуктов во время жарки</p>

### Непригодная

МАТЕРИАЛ	ПРИМЕЧАНИЕ	МАТЕРИАЛ	ПРИМЕЧАНИЕ
<p>Металл (алюминий, нержавеющая сталь и т.п.)</p> 	<p>Не пропускает микроволны. Может искрить или вызвать короткое замыкание при контакте со стенками жарового шкафа в процессе приготовления.</p>	<p>Плавленый пластик</p> 	<p>Не подходит для приготовления в микроволновой печи</p>
<p>Лакированная посуда</p> 	<p>Лак может расплавиться под воздействием микроволн.</p>	<p>Обычное стекло</p> 	<p>Под воздействием чрезвычайно высоких температур может деформироваться. Посуда из фигурного или толстого стекла также не пригодна для приготовления в микроволновой печи.</p>
<p>Бумага, соломка, дерево</p> 	<p>Во время приготовления под воздействием высокой температуры может загореться.</p>	<p>Алюминиевая фольга</p> 	<p>Не пропускает микроволны. Может искрить или вызвать короткое замыкание при контакте со стенками жарового шкафа в процессе приготовления.</p>

## Операции

---

### Установка времени

Когда питание микроволновой печи включено, на дисплее отобразится «0:00», печь подаст однократный звуковой сигнал.



1. Нажмите кнопку «Часы/Установка»; чтобы выбрать режим: 12 часов или 24 часа.
2. Вращайте регулятор, чтобы установить часы; устанавливаемое значение должно быть в пределах 0 – 23.
3. Нажмите кнопку «Часы/Установка»; цифры, означающие минуты, будут мигать.
4. Вращайте регулятор, чтобы установить минуты; устанавливаемое значение должно быть в пределах 0 – 59.
5. Нажмите кнопку «Часы/Установка», чтобы завершить установку времени; на дисплее будет отображено время, символ «:» (двоеточие) между часами и минутами будет мигать.

**Примечание:** Если время не установлено, при включении печи часы отображаться не будут. Если в процессе установки времени Вы нажали кнопку «Стоп/Сброс», дисплей автоматически вернется в предыдущее состояние.

### Приготовление в режиме «Микро»

Нажмите кнопку «Микро»; на дисплее отобразится «P100». Нажимайте кнопку «Микро» или вращайте регулятор, чтобы выбрать нужное значение мощности; при каждом нажатии на дисплее будет отображаться значение мощности: «P100», «P80», «P50», «P30» или «P10». Затем нажмите кнопку «Старт/+30 сек./Подтверждение», чтобы подтвердить выбор, после чего вращайте регулятор, чтобы установить время готовки от 0:05 до 95:00. Повторно нажмите кнопку «Старт/+30 сек./Подтверждение» для запуска готовки.

**Пример:** Если Вы хотите использовать 80% мощности для 20-минутной готовки, выполните следующие действия:

1. Нажмите кнопку «Микро»; на дисплее отобразится «P100». Загорится индикатор .
2. Повторно нажмите кнопку «Микро» или вращайте регулятор, чтобы выбрать значение мощности 80%.
3. Нажмите кнопку «Старт/+30 сек./Подтверждение», чтобы подтвердить выбор. На дисплее отобразится «P80».
4. Вращайте регулятор, чтобы установить время готовки, до тех пор, пока на дисплее не отобразится «20:00».
5. Нажмите кнопку «Старт/+30 сек./Подтверждение» для запуска готовки. Индикатор  будет мигать.

### Выбор времени готовки:

Перед началом вращения регулятора на дисплее будет отображено время 00:00.

1. При вращении регулятора время будет увеличиваться на 5 секунд до тех пор, пока на дисплее не отобразится 1 минута;
2. После отображения на дисплее 1 минуты временной интервал каждого поворота регулятора увеличится до 10 секунд до тех пор, пока на дисплее не отобразится 5 минут;
3. После отображения на дисплее 5 минут временной интервал каждого поворота регулятора увеличится до 30 секунд до тех пор, пока на дисплее не отобразится 10 минут;
4. После отображения на дисплее 10 минут временной интервал каждого поворота регулятора увеличится до 1 минуты до тех пор, пока на дисплее не отобразится 30 минут;
5. После отображения на дисплее 30 минут временной интервал каждого поворота регулятора увеличится до 5 минут до тех пор, пока не отобразится 95 минут.

### Интервалы

0 – 1 мин	:	5 сек
1 – 5 мин	:	10 сек
5 – 10 мин	:	30 сек
10 – 30 мин	:	1 мин
30 – 95 мин	:	5 мин

### Таблица показаний дисплея для функции «Микро»

Количество нажатий	Показания на дисплее	Уровень мощности
1	P100	100%
2	P80	80%
3	P50	50%
4	P30	30%
5	P10	10%

### Приготовление в режиме «Гриль»



Нажмите кнопку «Гриль/Комби»; на дисплее отобразится «G-1». Загорится индикатор . Нажимайте кнопку «Гриль/Комби» или вращайте регулятор, чтобы выбрать нужное значение мощности гриля; при каждом нажатии на дисплее будет отображаться значение мощности: «G-1». Затем нажмите кнопку «Старт/+30 сек./Подтверждение», чтобы подтвердить выбор, после чего вращайте регулятор, чтобы установить время

готовки от 0:05 до 95:00. Повторно нажмите кнопку «Старт/+30 сек./Подтверждение» для запуска готовки. Индикатор  будет мигать.

**Примечание:** Отработав половину установленного времени, печь подает два звуковых сигнала и отключается. Для того чтобы продукт лучше приготовился, переверните его, затем нажмите кнопку «Старт/+30 сек./Подтверждение» и закройте дверь, печь продолжит готовить.

### Комбинированная готовка

Нажмите кнопку «Гриль/Комби»; на дисплее отобразится «G-1». Нажимайте кнопку «Гриль/Комби» или вращайте регулятор, чтобы выбрать нужное значение мощности; при каждом нажатии на дисплее будет отображаться значение мощности: «С-1», «С-2», «С-3», «С-4». Загорятся

индикаторы ,  или . Затем нажмите кнопку «Старт/+30 сек./Подтверждение», чтобы подтвердить выбор, после чего вращайте регулятор, чтобы установить время готовки от 0:05 до 95:00. Повторно нажмите кнопку «Старт/+30 сек./Подтверждение» для запуска готовки.

**Таблица показаний дисплея для функции «Комбинированная готовка»**

Количество нажатий	Показания на дисплее	Микро	Гриль	Конвекция
1	C-1	*		*
2	C-2	*	*	
3	C-3		*	*
4	C-4	*	*	*

### **Конвекционная готовка (с функцией разогрева)**

Конвекционная готовка позволит вам использовать микроволновую печь в качестве обычной. Микроволны не используются. Перед тем как поместить продукт в печь рекомендуется разогреть ее до подходящей температуры.

1. Нажмите кнопку «Конвекция», цифра «150» будет мигать. Загорится индикатор .

2. Нажимайте эту кнопку несколько раз или вращайте регулятор, чтобы выбрать функцию конвекции.

**Примечание:** Диапазон температур, которые могут быть выбраны, варьируется от 150 до 240 градусов.

3. Нажмите кнопку «Старт/+30сек./Подтверждение» чтобы подтвердить выбор температуры.

4. Нажмите кнопку «Старт/+30сек./Подтверждение» для того чтобы начать разогрев. Когда необходимая температура разогрева достигнута, печь подаст звуковой сигнал дважды, для того чтобы напомнить вам о том, что пришло время поместить в нее продукт. Температура разогрева отобразится на дисплее и будет мигать.

5. Поместите продукт в печь и закройте дверь. Вращайте регулятор, для того чтобы установить время готовки. (95 минут максимум.)

6. Нажмите кнопку «Старт/+30сек./Подтверждение» для запуска готовки. Индикатор  будет мигать.

**Примечание:**

- Время готовки не может быть введено пока не достигнута температура разогрева. Когда эта температура достигнута, во время введения времени готовки дверь должна быть открыта.
- В том случае если время разогрева превышает 30-минут и температура еще не достигнута, печь подаст сигнал два раза, чтобы проинформировать вас о том, что пора вводить время готовки. Если время не введено в течение 5 минут, печь выключит функцию разогрева. Печь подаст сигнал пять раз и вернется в режим ожидания.

### **Конвекционная готовка (без функции разогрева)**

1. Нажмите кнопку «Конвекция», цифра «150» будет мигать. Загорится индикатор .

2. Нажимайте эту кнопку несколько раз или вращайте регулятор, чтобы выбрать функцию конвекции.





3. Нажмите кнопку «Старт/+30сек./Подтверждение» чтобы подтвердить выбор температуры.

4. Вращайте регулятор, для того чтобы установить время готовки. (95 минут максимум.)





5. Нажмите кнопку «Старт/+30сек./Подтверждение» для запуска готовки. Индикатор  будет мигать.



## Режим «Размораживание по весу»

1. Нажмите кнопку «Програм./Разморозка»; на дисплее отобразится «dEF1». Загорятся индикаторы  и .
2. Вращайте регулятор, чтобы выбрать вес продукта в пределах от 100 до 2000 граммов.
3. Нажмите кнопку «Старт/+30 сек./Подтверждение» для запуска размораживания. Индикаторы  и  будут мигать.

## Режим «Размораживание по времени»

1. Дважды нажмите кнопку «Програм./Разморозка»; на дисплее отобразится «dEF2». Загорятся индикаторы  и .
2. Вращайте регулятор, чтобы выбрать время размораживания.
3. Нажмите кнопку «Старт/+30 сек./Подтверждение» для запуска размораживания. Индикаторы  и  будут мигать.

## Функция «Авто меню»

1. Вращайте регулятор против часовой стрелки, чтобы выбрать меню, на дисплее отобразятся индикаторы меню от «А-1» до «А-10», означающие следующие виды продуктов: пицца, картофель, мясо, овощи, рыба, паста, суп, каша, пирог. Также загорится индикатор .
2. Нажмите кнопку «Старт/+30 сек./Подтверждение» для подтверждения выбора.
3. Вращайте регулятор, чтобы выбрать вес продукта из значений, указанных в таблице меню, индикатор «Гр» будет подсвечен.
4. Нажмите кнопку «Старт/+30 сек./Подтверждение» для запуска готовки.

**Пример:** Если Вы хотите использовать функцию «Авто меню» для приготовления рыбы весом 350 граммов, выполните следующие действия:

1. Вращайте регулятор по часовой стрелке до тех пор, пока на дисплее не отобразится «А-5».
2. Нажмите кнопку «Старт/+30 сек./Подтверждение» для подтверждения выбора.
3. Вращайте регулятор, чтобы выбрать вес рыбы, до тех пор, пока на дисплее не отобразится «350».
4. Нажмите кнопку «Старт/+30 сек./Подтверждение» для запуска готовки.

## Таблица меню

Меню	Вес	Показания на дисплее	Мощность
А1 Авто прогрев	150	150	100%
	250	250	
	350	350	
	450	450	
	600	600	
А2 Овощи	150	150	100%
	350	350	
	500	500	
А3 Рыба	150	150	80%

	250	250	
	350	350	
	450	450	
	650	650	
А4 Мясо	150	150	100%
	300	300	
	450	450	
	600	600	
А5 Пирог	475	475	Прогрев при 180 градусах
А6 Паста	50(с водой 450г)	50	80%
	100(с водой 800г)	100	
	150(с водой 1200г)	150	
А7 Картофель	1(примерно 230г)	1	100%
	2(примерно 460г)	2	
	3(примерно 690г)	3	
А8 Пицца	200	200	С-4
	300	300	
	400	400	
А9 Суп	200	200	100%
	400	400	
	600	600	
А10 Курица	500	500	С-4
	750	750	
	1000	1000	
	1200	1200	

### Программирование операции

1. Установите время (см. п. «Установка времени»).
2. Введите программу операции.

**Примечание:** Операция размораживания не может быть запрограммирована.

**Пример:** Если Вы хотите готовить продукты при мощности 80% в течение 7 минут, выполните следующие действия:

- a. Нажмите кнопку «Микро». Загорится индикатор .
- b. Вращайте регулятор, чтобы настроить мощность печи на значение 80%.
- c. Нажмите кнопку «Старт/+30 сек./Подтверждение» для подтверждения выбора.
- d. Вращайте регулятор, чтобы установить время готовки на «7:00».

**Примечание:** После выполнения вышеперечисленных действий НЕ нажимайте кнопку «Старт/+30 сек./Подтверждение» для запуска готовки.

3. Нажмите кнопку «Часы/Установка»; цифры, означающие часы, начнут мигать.
4. Вращайте регулятор, чтобы установить часы; устанавливаемое значение должно быть в пределах 0 – 23.
5. Нажмите кнопку «Часы/Установка»; цифры, означающие минуты, будут мигать.
6. Вращайте регулятор, чтобы установить минуты; устанавливаемое значение должно быть в пределах 0 – 59.
7. Нажмите кнопку «Старт/+30 сек./Подтверждение», чтобы завершить установку времени. Значок «:» будет подсвечен, печь дважды подаст звуковой сигнал когда истечет время, после чего готовка запустится автоматически.

**Примечание:** Если время не задано, то функция программирования операции не будет работать.



### Приготовление в многоэтапном режиме

Вы можете запрограммировать печь на приготовление пищи в 3 этапа.

Если одним из этапов является размораживание, эта операция должна быть запрограммирована как первый этап. Каждый раз, когда заканчивается первый этап, печь подает сигнал, и сразу начинается второй.

**Note:** Авто меню и функция разогрева не могут устанавливаться в многоэтапном режиме.

**Пример:** Если Вы хотите разморозить продукты в течение 5 минут, а затем готовить продукты при мощности 80% в течение 7 минут, выполните следующие действия:

1. Нажмите кнопку «Програм./Разморозка» дважды; на дисплее отобразится «dEF2». Загорятся индикаторы  и .
2. Вращайте регулятор для установки времени размораживания, пока на дисплее не отобразится «5:00».
3. Нажмите кнопку «Микро». Загорится индикатор .
4. Вращайте регулятор, чтобы выбрать значение мощности 80%.
5. Нажмите кнопку «Старт/+30 сек./Подтверждение», чтобы подтвердить выбор.
6. Вращайте регулятор, чтобы установить время готовки, до тех пор, пока на дисплее не отобразится «7:00».
7. Нажмите кнопку «Старт/+30 сек./Подтверждение», для запуска готовки.

### Быстрая готовка

1. В режиме ожидания нажмите кнопку «Старт/+30сек./Подтверждение» для того, чтобы запустить готовку с мощностью в 100% на 30 секунд. Каждое последующее нажатие прибавляет 30 секунд. Максимум можно задать 95 минут.
2. В режимах «Микро», «Гриль/Комби» и «Конвекция», нажмите кнопку «Старт/+30сек./Подтверждение» чтобы запустить готовку с мощностью в 100% на 30 секунд. Каждое последующее нажатие прибавляет 30 секунд.

**Note:** Эта функция не работает в режиме разморозки, авто меню и в многоэтапном режиме.

## Быстрая микроволновая готовка

В режиме ожидания, вращайте регулятор влево, чтобы выбрать время готовки, затем нажмите кнопку «Старт/+30сек./Подтверждение» чтобы запустить готовку со 100% мощностью микроволн. Эта функция не работает в многоэтапном режиме.



## Примечания по операциям

1. При удачном нажатии на кнопку печь подаст звуковой сигнал.
2. После того как готовка окончена, печь подаст пять звуковых сигналов.

## Функция справки

1. В режимах готовки нажмите кнопки «Микро», «Гриль/Комби» и «Конвекция»; текущее значение мощности будет отображаться на дисплее в течение 3 секунд. Затем дисплей вернется в прежнее состояние.
2. Когда печь находится в процессе готовки, нажмите кнопку «Часы/Установка»; время будет отображаться на дисплее в течение 3 секунд.
3. В режиме программирования нажмите кнопку «Часы/Установка»; запрограммированное время будет отображаться на дисплее в течение 3 секунд.

## Замок от детей

- Активация замка: В режиме ожидания нажмите и удерживайте 3 секунды кнопку «Стоп/Сброс»; печь подаст продолжительный звуковой сигнал, свидетельствующий о том, что функция замка активирована; если было установлено время, на дисплее отобразится символ замка, в противном случае отобразится «0:00». Загорится индикатор .
- Отключение замка: Если замок активирован, нажмите и удерживайте 3 секунды кнопку «Стоп/Сброс»; печь подаст продолжительный звуковой сигнал, свидетельствующий о том, что функция замка отключена, и индикатор  погаснет.

## **Чистка и уход**

---

- Перед чисткой микроволновой печи выключите ее, и отключите от сети питания.
- Не рекомендуется использовать для чистки агрессивные вещества, абразивные материалы и очистительные аэрозоли.
- Внешнюю поверхность печи следует протирать влажной тканью. Вы можете применять моющие средства лишь при сильной загрязненности поверхности микроволновой печи. Никогда не наливайте их и не распыляйте очистительные аэрозоли непосредственно на ее поверхность, т.к. они могут повредить пластиковое или виниловое покрытие. При применении таких чистящих средств используйте мягкую ткань или губку.

### **Чистка внешних поверхностей**

#### **Внешняя поверхность (верхняя, нижняя, боковые поверхности)**

- Чистка внешней поверхности печи производится при помощи влажной тряпочки или губки с использованием мягких моющих средств. После завершения процесса чистки внешнюю поверхность следует промыть и протереть насухо при помощи чистой, сухой ткани.

#### **Пластиковые поверхности**

- Чистка пластиковых поверхностей производится при помощи влажной тряпочки или губки с использованием мягких моющих средств. Не используйте жесткие салфетки или губки, чтобы не повредить поверхности.

#### **Дверца и контрольная панель**

- Чистка дверцы и контрольной панели производится при помощи влажной тряпочки или губки с использованием мягких моющих средств или средств для мытья посуды. После завершения процесса очистки дверцу и контрольную панель следует тщательно промыть и протереть насухо при помощи мягкой ткани. Не используйте для чистки бумажные салфетки, во избежание повреждения пластиковых покрытий.
- Во время чистки держите дверцу открытой, чтобы избежать внезапного включения печи.

#### **Электрошнур**

- Перед чисткой электрошнура убедитесь, что прибор отключен от сети питания.
- Протрите электрошнур влажной мягкой тканью и тщательно просушите перед включением его в розетку.

### **Чистка внутренних поверхностей**

- При чистке внутренних поверхностей печи не используйте слишком большое кол-во воды, чтобы избежать ее просачивания во внутренние механизмы прибора.
- Не рекомендуется использовать для чистки внутренних поверхностей агрессивные вещества или абразивные материалы.

#### **Стенки**

- Содержите внутреннюю поверхность камеры микроволновой печи в чистоте. В глубокую посуду, пригодную для приготовления в микроволновой печи, налейте стакан воды. Поместите емкость в печь, установите таймер на 3 минуты, регулятор мощности на высокий уровень. После завершения операции достаньте емкость из камеры микроволновой печи, отключите прибор от сети питания, тщательно промойте стенки камеры и протрите их сухой тряпочкой. Допускается использование «мягких» моющих средств.

- Чтобы удалить неприятные запахи из камеры микроволновой печи, откройте дверцу прибора после завершения процесса приготовления и не закрывайте ее в течение нескольких минут. Протрите стенки камеры влажной тряпочкой с использованием раствора соды, промойте теплой водой и тщательно протрите сухой, мягкой тканью.

#### **Вращающееся кольцо и стеклянный поддон**

- Для чистки вращающегося кольца и стеклянного поддона можно использовать «мягкие» моющие средства. Протрите вращающееся кольцо и стеклянный поддон мягкой тканью, смоченной в теплом мыльном растворе, тщательно промойте и протрите перед установкой на место.
- При сильном загрязнении этих частей их следует протереть мягкой тканью, смоченной в содовом растворе (2 части пищевой соды к 3-м частям воды), оставить на 1-2 часа, затем протереть чистой влажной тряпочкой и тщательно высушить перед установкой на место.

## Неисправности и их устранение

<b>Неисправность</b>	<b>Возможная причина</b>	<b>Устранение</b>
Печь не включается.	Сетевой провод не подключен должным образом.	Отсоедините провод. Подождите 10 секунд, затем снова подключите.
	Предохранитель перегорел.	Замените предохранитель (это должно выполняться только квалифицированным специалистом).
	Розетка не функционирует.	Проверьте работу розетки путем подключения к ней других приборов.
Печь не нагревается.	Дверь закрыта не полностью.	Закройте дверь должным образом.
Стеклоочиститель издает шум при работе печи.	Роликовый люнет или дно печи загрязнены.	См. п. «Чистка и уход».

## Технические характеристики

---

Источник питания	230 Вольт, 50 Герц
Мощность СВЧ	1000 Ватт
Мощность гриля	1300 Ватт
Мощность конвекции	1600 Ватт
Вес нетто/брутто	17.8 кг/19.8 кг
Внутренний объем	25 литра
Размеры (Д x Ш x В)	513 мм x 490 мм x 305 мм

