

BRAUN

Contour Series

ブラウン
コントゥア
5897 

使用説明書／保証書付

ご使用前に必ずお読みのうえ、
正しくご使用ください。この使
用説明書には保証書も添付
されておりますので、大切に保
管してください。



BS 5897

ブラウン シェーバーをお使いになる前に.....

ブラウン シェーバーをお買い上げいただき誠に有り難うございます。本品の機能を十分にご理解いただき、より効果的にご利用いただくために、この使用説明書をご使用前に必ずお読みください。また、お読みになられた後は保管してください。万一ご使用中にわからないことや不都合が生じた際にきっとお役に立ちます。

より快適なシェービングのために.....

- シェーバーは洗顔前の肌が乾いた状態でのご使用をおすすめします。洗顔後のご使用は肌に水分が残って肌が膨張していることがあり、深剃りを妨げる原因となる場合もあります。
- シェーバーを肌に直角に軽く当て、あいている手で皮膚を伸ばすようにして、ヒゲの生えている方向とは逆向きに剃ると、より深剃りができます。
- シェービング後の掃除はできるかぎり毎回行ってください。付属の「クリーン & リニュー™システム」にセットするだけで、洗浄・充電が全自動で行われ、毎日清潔でさわやかなシェービングをお楽しみいただけます。
- この使用説明書をよくお読みになり、それぞれの使用方法をお守りください。

安全上のご注意



- ご使用前に、この「安全上のご注意」をよくお読みのうえ、正しくお使いください。
- ここに示した注意事項は、製品を安全に正しくお使いいただき、あなたや他の人々への危害や損害を未然に防止するためのものです。また、注意事項は、危害や損害の大きさと切迫の程度を明示するために「警告」「注意」に区分しています。

いずれも安全に関する重要な内容ですので、必ず守ってください。

警告: 人が死亡または重傷を負う可能性が想定される内容。

注意: 人が傷害を負う可能性及び物的損害の発生が想定される内容。

■絵表示の例

	<p>⊘記号は、禁止行為であることを告げるものです。図の中や近傍に具体的な禁止内容（左図の場合は分解禁止）が描かれています。</p>
	<p>●記号は、行為を強制したり指示したりする内容を告げるものです。図の中に具体的な指示内容（左図の場合は電源プラグをコンセントから抜いてください）が描かれています。</p>

⚠ 警告



- 改造はしない。また、修理技術者以外の方は、分解したり修理をしない。
火災・感電・けがの原因となります。修理はお買い上げの販売店またはブラウンお客様相談室、ブラウンリペアセンターにご相談ください。



- お手入れの際は必ず電源プラグをコンセントから抜く。
また、濡れた手で抜き差ししない。
感電やけがをすることがあります。



- 専用コードを傷つけたり、無理に曲げたり、引っ張ったり、ねじったり、たばねたり、重い物を載せたり、挟み込んだり、加工したりしない。
専用コードが破損し、火災・感電の原因となります。

- 交流100～240V以外では使用しない。
火災・感電の原因となります。

- 専用コードや電源プラグが傷んだり、コンセントの差し込みが緩いときは使用しない。
感電・ショート・発火の原因になります。





- 専用コードは水につけたり、水をかけたりしない。
ショート・感電の恐れがあります。



- 専用コードでの使用の際は浴室など水のかかるところや、湿気の多いところでは使用しない。
感電する場合があります。

⚠ 注意

	<ul style="list-style-type: none">● 専用コードにピンやごみを付着させない。 感電・ショート・発火の原因になります。
	<ul style="list-style-type: none">● 刃は強く押さえない。 破損して肌を傷つけることがあります。
	<ul style="list-style-type: none">● 子供の手の届くところに置かない。 事故やトラブルの原因となる恐れがあります。
	<ul style="list-style-type: none">● 内刃の刃部に、手で触れない。 手を傷つける原因となります。
	<ul style="list-style-type: none">● ひげそり以外の目的（頭髮など）には使用しない。 肌を傷つけ外刃を傷つけ外刃の寿命を早める原因になります。
	<ul style="list-style-type: none">● 電源プラグを抜くときは、専用コードを持たずに必ず先端の電源プラグを持って引き抜く。 感電やショートして発火することがあります。
	<ul style="list-style-type: none">● 使用の前に刃の破れや変形がないか確認する。 肌を傷つけることがあります。
	<ul style="list-style-type: none">● 使用時以外は電源プラグをコンセントから抜く。 けがや火傷、絶縁劣化による感電・漏電火災の原因になります。

お読みになった後は、お使いになる方がいつでも見られるところに必ず保管してください。

もくじ

安全上のご注意	3～5
シェーバー各部の名称・仕様	7
はじめてお使いになるとき	8
充電の仕方（専用コードでの充電）	8～9
充電表示／洗淨表示ランプ	10
シェーバーの使い方	10～11
クリーン&リニュー TM システムのご使用について	12～19
お手入れの仕方	20～21
網刃及び内刃の交換について	22～23
リサイクルへのお願い	24～26
保証書とアフターサービス	27～28
English	29～32

シェーバー各部の名称



1. 網刃保護キャップ
Shaver foil protection cap
2. 網刃 5000 Series
(型番 591S シルバー)
(ツイン網刃+くせヒゲトリマー)
Shaver foil
3. 内刃 (ダブル内刃)
(型番 7000/504)
Cutter block
4. 網刃取り外しボタン
Foil release button
5. スイッチボタン
Start/Stop button
6. キワ剃り刃
Long hair trimmer
7. 充電表示ランプ (緑)
Charging light (green)
8. 洗浄表示ランプ (黄)
Cleaning light (yellow)
9. 網刃・内刃交換ランプ
Replacement light for shaving parts
10. 網刃・内刃交換ランプリセット
ボタン
Reset button
11. 専用コード
Special cord set

仕様

定 格	AC100-240V.7VA.50-60Hz.DC12V.0.4A
刃の形状	網刃:3枚刃 (くせヒゲトリマー付ツイン網刃)
	リング型ダブル内刃
本体重量	227g
外形寸法	143×58×36mm (h×w×d)
付 属 品	クリーン&リニュー™システム、シェーバー用保護ケース、 ブラシ、専用コード、専用洗浄液カートリッジ1個

はじめてお使いになるとき(ご使用前に必ずお読みください)

1. シェーバー本体に専用コードを接続します。
2. 充電電池の活性化を促すため最低4時間の連続充電を行ってください。
3. 2回目以降は約1時間の充電でフル充電となります。

⚠ 注意

- 充電の際はスイッチを必ずOFF (スイッチボタンがstopの状態) してからコンセントにつないでください。
- 充電中はシェーバーと専用コードが少し温かくなることがありますが、故障ではありません。
- 充電の際は専用コードに水がついていないことを確認してください。

充電の仕方(専用コードでの充電)



スイッチボタンを
stopにする。



専用コードをシェーバー
本体とコンセントに接続する。

約1時間でフル充電。1回のフル充電で約50分使用可能。
(約2週間使用可能、1日1回3分間の使用として)

※クリーン&リニュー™での充電は約8時間かかります(洗浄時間を含む)。

充電電池を長持ちさせるためには

- ・ 充電電池の性能を最適な状態に保つためには、半年ごとに電池を最後まで使い切った後、上記の“はじめてお使いになるとき”の1、2の作業をすることをおすすめします。

専用コードでの充電

充電するときの注意

- シェーバー本体及びコンセントからコードを抜く際は、引っ張らないで、必ずヘッド部分を持って抜いてください。
- コードを本体に巻き付けたり、無理に引っ張ったりしないでください。
- フル充電後、継続充電されても本体に支障は生じません。自動的に充電は停止しますが、長時間の通電はお避けください。
- 電子回路を内蔵していますので、充電中またはシェーバーをご使用中、AMラジオをお聴きの場合は雑音が入ることがあります。AMラジオより50cm以上離してください。また同じコンセントから電源を取っている場合も雑音が入ることがありますのでお避けください。
- 充電中、専用コードのプラグから小さな音が発生したり、充電をはじめてから一時的に本体が温かくなることがありますが、これは内部の電子回路が正常に働いている状態ですので、そのままご使用ください。
- コードが破損した場合はただちに使用をやめ、新しいコードと交換してください。販売店またはブラウンリペアセンターにご相談ください。
- 長時間ご使用にならないときは、電源プラグをコンセントから抜いてください。
- 部屋の温度が0℃以下、または40℃以上での充電は、充電効率が悪く電池の寿命を短くしますのでお避けください。
- 湿気の少ないところで充電してください。
- 充電には寿命があります。充電されても、使用時間が著しく低下してきた場合、電池の劣化が原因ですので、交換が必要となります。最寄りの販売店またはブラウンリペアセンターに修理（有償）を依頼してください。
- 専用コードは分解・改造しないでください。

充電表示／洗淨表示ランプ

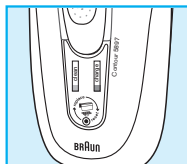

充電中（緑）
点滅します。

シェーバーを専用コードに接続して充電する場合、充電表示ランプは充電中点滅し、充電が終了すると点灯します。

より快適なシェービングをお楽しみいただくために毎回のシェービング後にクリーン&リニュー™システムによる洗淨をおすすめします。クリーン&リニュー™システムによる洗淨をしないままシェーバーを使用しつづけますと、約3～4回（使用時間により異なります）のシェービング後に洗淨表示ランプ（黄）が点灯し、クリーン&リニュー™システムによるシェーバーの洗淨時期をお知らせします。（その後、洗淨しないままシェーバーの使用を続けますとランプは自動的に消灯します。この場合は消灯した時点から次の洗淨時期のカウントを開始します）

※クリーン&リニュー™使用時の充電表示／洗淨表示ランプにつきましては、18ページをご参照ください。

シェーバーの使い方

1. スイッチボタンを押してシェーバーを始動させる。
2. 剃る。

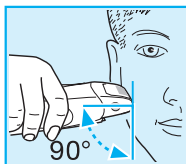

顔の曲面に首振りヘッドが自動的に密着し、剃りにくい部分のヒゲも簡単に剃り落とします。

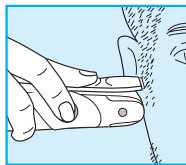
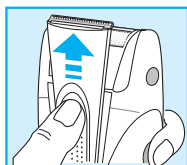

モミアゲや口ヒゲを整える際には、キワ剃り刃をスライドして押し上げ固定してください。



注意

キワ剃り刃は肌の上で横に滑らせないでください。肌を切ることがあります。

コードでの使い方

1. スイッチボタンがstopになっていることを確認。
2. 専用コードをシェーバー本体とコンセントに接続する。
3. スイッチボタンを押してシェーバーを始動させる。



警告

専用コードをつないだまま浴室など水のかかるところや、
湿気の多いところでは使用しない。
(感電・ショートの原因)



注意

充電池が完全に空の状態だとすぐに始動しない場合があります。
その際には約1分間スイッチボタンをstopにした状態で放置してください。
電圧が100V未満(カーバッテリーや船舶)の電源ではそのまま使用することはできません。

上手な剃り方

- 洗顔前の肌が乾いた状態で
- 肌に直角に当て
- あいている手で皮膚を伸ばし、ヒゲの生えている方向と逆に
- 軽く当ててゆっくりと滑らすように剃る

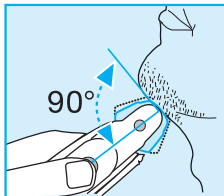
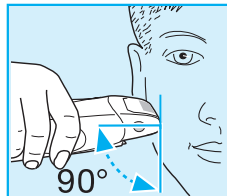

注意

刃を強く皮膚に押し付けると網刃の破損や、肌を傷つける原因になります。

いつまでもよい剃り味を保つため、網刃・内刃交換ランプが点灯したら(約1年半ごと)、網刃・内刃を同時に交換されることをおすすめします。

クリーン&リニュー™システム

BRAUN

Contour Series



クリーン&リニュー™システムはシェーバーをセットするだけで、お使いのシェーバーの洗浄・充電を全自動で行うブラウン独自の新しいシステムです。この1台で面倒な掃除の手間が省け、毎日清潔でさわやかなシェービングがお楽しみいただけます。

このクリーン&リニュー™システムは、BS 5897専用です。

クリーン&リニュー™システムの主な機能

● 洗浄

シェーバーをクリーン&リニュー™システムにセットするだけで、シェーバーヘッドのヒゲくずや付着した皮脂を自動洗浄システムで簡単に取り除きます。洗浄後の除菌効果により、シェーバーヘッドのいやな臭いを抑えます。

● 効能

洗浄液は洗浄・除菌効果に加え、シェーバー刃面に潤滑性を与え、滑らかな剃り味が得られます。



クリーン&リニュー™システムは、専用カートリッジから洗浄液を循環させてシェーバーヘッドを洗浄するシステムですので、以下の点にご注意ください。

- 平らなところに設置してご使用ください。傾いた場所や表面が滑りやすく本体が転倒する恐れのある場所には設置しないでください。
- カートリッジをセットした状態でクリーン&リニュー™システム本体を傾けたり、上下に激しく動かしたりしないでください。洗浄液がもれることがあります。
- クリーン&リニュー™システム専用洗浄液はアルコールを成分としているため、火気のそばではご使用にならないでください。
- 飛行機でのご旅行の際には、「危険物」として航空機での運送及び航空機への持ち込みが禁止されていますのでご注意ください。
- 使用中は換気にご注意ください。
- 直射日光のあたる場所に本体及びカートリッジを置かないでください。
- 小さなお子様の手が届かないところでご使用ください。

クリーン&リニュー™システム各部の名称

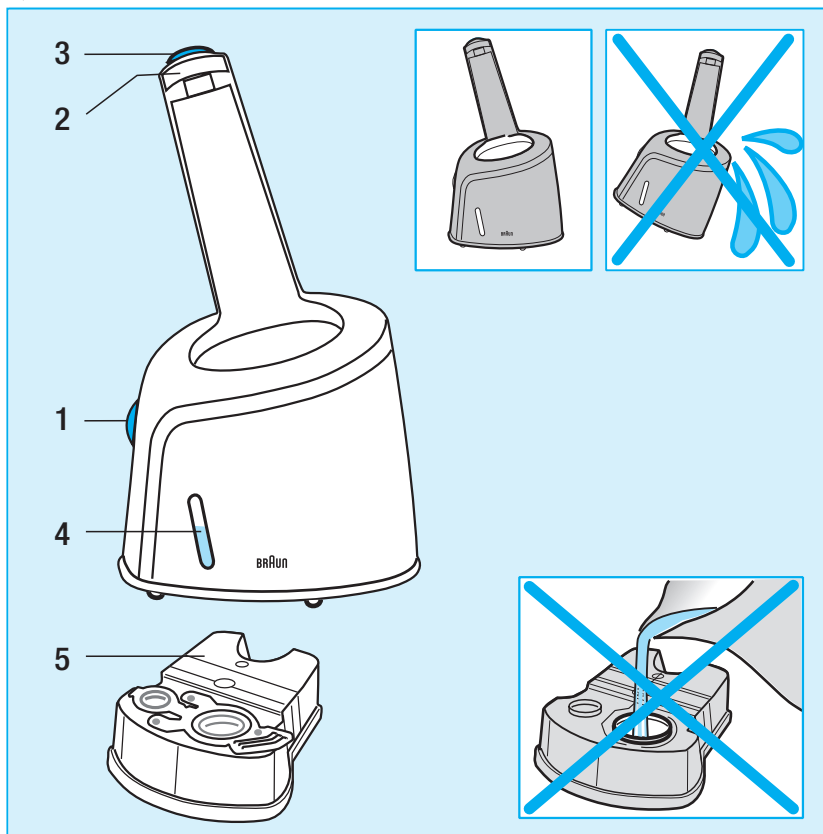

1. オープンボタン
Lift button

2. 接続ノブ
Contact bow

3. スタート／解除ボタン
Start-Release button

4. 洗浄液残量表示窓
Level indicator

5. 専用カートリッジ
Cleaning cartridge

定 格

AC100-240V.7VA.50-60Hz.DC12V.0.4A

クリーン&リニュー™システムをお使いになる前に

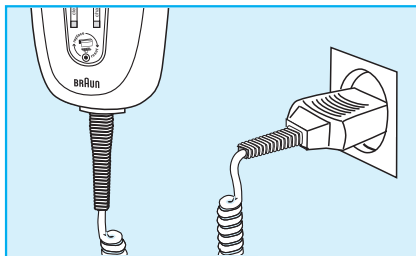

購入後はじめて充電するときは必ず専用コードをシェーバー本体に直接つないで最低4時間の充電を行ってください。その後、クリーン&リニュー™システムによる自動洗浄・充電が可能となります。

(8ページ「はじめてお使いになるとき」参照)

カートリッジの取り付け方

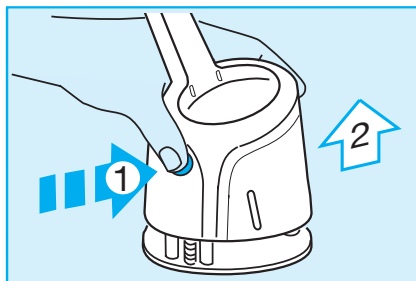

1. 左図の1 (オープンボタン) を押し、クリーン&リニュー™システム上部を持ち上げる。

その際、途中で止まる場合がありますが、そのときは片方の手でクリーン&リニュー™システム底部を押さえ、もう片方の手で上部を持ち上げてください。

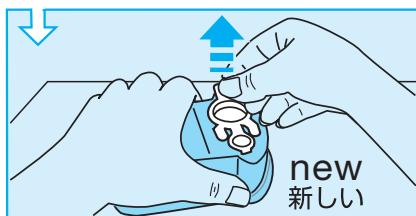

2. カートリッジをテーブルなどの平らな場所に置き、ふたの端を持ち、大小の穴の中間部を押さえながらゆっくりと引き上げ完全に開ける。

このときもう一方の手でカートリッジについているふたを押さえると、洗浄液を飛び散らさずに開けることができます。

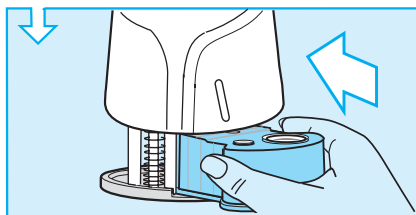

3. 液がこぼれないように注意しながらカートリッジをクリーン&リニュー™システムの奥までセットする。

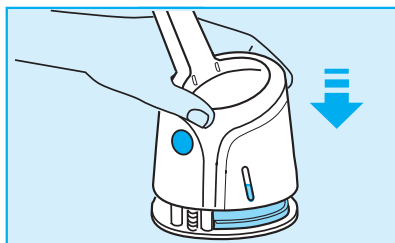

4. クリーン&リニュー™システム上部を押し下げ、カチッと音がするまで完全に閉じる。

⚠ 注意

洗浄液はアルコール分を含んでいます。革製品やフローリングの床等に付着すると変色する可能性がありますのでご注意ください。

カートリッジの交換の仕方

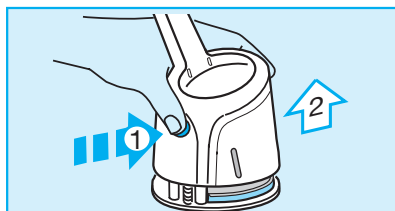

1. オープンボタンを押し、クリーン&リニュー™システム上部を持ち上げる。

この際、システム内部に残っている洗浄液が内部の吸い上げ口に付着していますので、洗浄液がカートリッジの方に戻るまでそのまましばらくお待ちください。

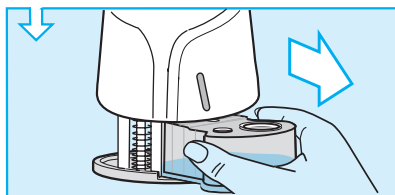

2. 洗浄液がこぼれないように注意しながら使用済みカートリッジを取り出す。

3. 交換カートリッジ（新品）のふたを開け、前述の「カートリッジの取り付け方」の項と同様にクリーン&リニュー™システムにセットする。

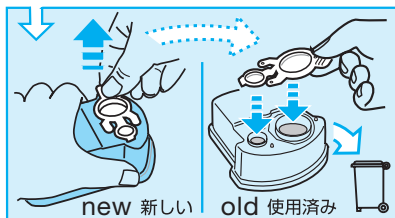

使用済みのカートリッジは、内容液を廃棄しないしは十分気化させてから、新品カートリッジのふたを使って、使用済みのカートリッジのふたを閉じてから不燃ゴミとして廃棄してください。

クリーン&リニュー™システムの使い方

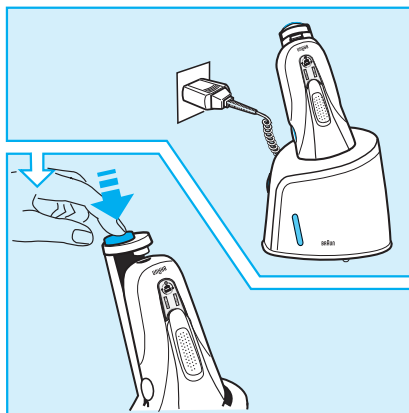

1. クリーン&リニュー™システムのソケットにコードをつなぎ、電源プラグをコンセントにつなぐ。

2. 接続ノブの解除ボタンを押し、ノブを上げる。

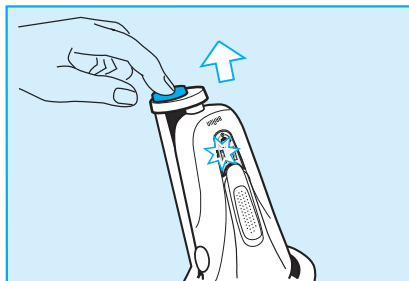

3. シェービングの後、シェーバーのスイッチを切りヘッドを下にしてクリーン&リニュー™システムにセットする。

このとき必ずシェーバーのキャップを外してセットしてください。但し、網刃は外さないでください。

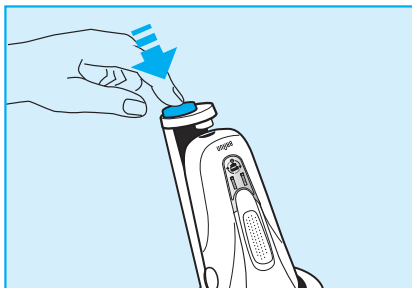

4. 接続ノブを下げ、シェーバーのソケットにしっかりとセットする。
5. クリーン&リニュー™システムが始動し、シェーバーを洗浄します。洗浄表示ランプ（黄）は洗浄中（約5分）及び洗浄後の約4時間（シェーバーヘッドが自然乾燥するまでの目安）点滅し、その後消灯します。

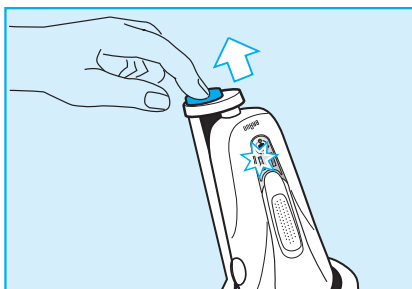

※充電表示ランプ（緑）が点滅している時は充電中です。充電表示ランプ（緑）が点滅から点灯に変わったら充電完了となり、すべての作業が終了したことをお知らせします。

6. 作業終了後、接続ノブの解除ボタンを押しノブを上げシェーバーを取り出す。

⚠ 注意

- クリーン&リニュー™システムが作動中は途中で中断しないでください。作動中に解除ボタンを押し、接続ノブを上げることにより中断することができますが、この状態ですとシェーバーは完全に洗浄・乾燥されません。
- シェーバーヘッドの自然乾燥に約4時間かかりますので、クリーン&リニュー™システムはシェービングの直後にご使用されることをおすすめします。

クリーン&リニュー™システムのお手入れの仕方

クリーン&リニュー™システム本体は、やわらかい布で汚れを拭き取ってください。特にシェーバーヘッドをセットする箇所はホコリや細かい汚れが付着しないよう時々軽く拭き取ってください。

カートリッジの交換時期について

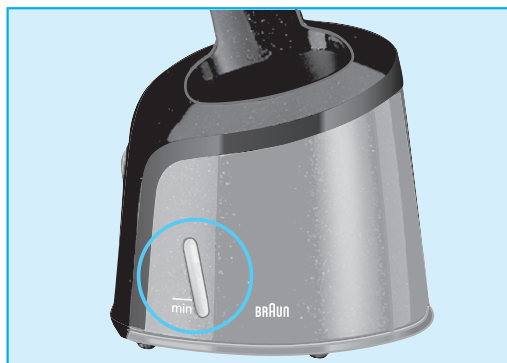

- カートリッジ内の洗浄液の残量が残量表示窓の「min」の目もりに達したら、残りの使用可能回数が数回であることを示しています。洗浄液が空になると、正常に洗浄できなくなりますので、新しいカートリッジと交換してください。

- 通常の使用でカートリッジ1個につき約30回の洗浄が可能です。毎日1回の使用で約4週間使用できます。
- また洗浄液にはアルコール成分を含んでいるため、ご使用にならなくてもカートリッジを開けた後約8週間で気化します。長時間ご使用にならないときは再度ふたをして保管してください。
- より快適なシェービングをお楽しみいただくために毎回のシェービング後にクリーン&リニュー™システムによる洗浄をおすすめします。クリーン&リニュー™システムによる洗浄をしないままシェーバーを使用しつづけますと、約3～4回（使用時間により異なります）のシェービング後に洗浄表示ランプ（黄）が点灯し、クリーン&リニュー™システムによるシェーバーの洗浄時期をお知らせします。

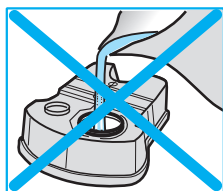

⚠ 注意

カートリッジの液は決して詰め替えたり、他の液等を入れたりしないでください。交換の際は必ず別売の専用カートリッジをご使用ください。

別売専用カートリッジ CCR 2 (2個入り) / CCR 3 (3個入り)

お手入れの仕方 (クリーン&リニュー™システムを使用しない場合)

水洗い掃除



警告

水洗いをする前に、必ず本体から電源コードを抜いてください。

本製品は、内刃、網刃、ヘッド部分の水洗いができます。
(つけ置き洗いはできません)

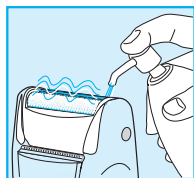

1. 網刃に市販のハンドソープ等をつける。
2. スイッチボタンをstartにしてシェーバーを始動させながらハンドソープが十分流れるまで水洗いする。(40℃前後のぬるま湯で洗うとさらに効果的です)
または、スイッチボタンをstopにし、網刃取り外しボタンを押して網刃を外し、内刃、網刃、ヘッド部のそれぞれを水洗いする。

3. 本体表面の水滴を拭き取り、シェーバーヘッド部を下に向けて水滴を落とし、通気の良い場所で乾燥させる。(網刃を外しておくとも早く乾燥できます)
4. 乾燥後、内刃、網刃の刃面にオイル(非売品)をつける。



注意

- ・網刃表面は拭き取りしないでください。
- ・台所・トイレ洗剤などは、使用しないでください。
- ・本体は「防滴」構造ですので水中に放置しないでください。
- ・コンセントプラグを差し込んだままの状態での水洗いしないでください。感電の原因となることがあります。

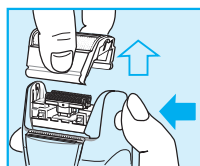
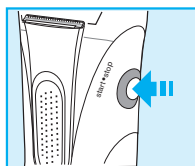

ブラシ清掃

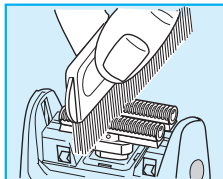
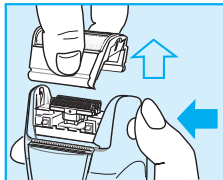
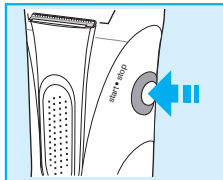

1. スイッチボタンをstopにし、網刃取り外しボタンを押して網刃を外す。
2. 網刃を軽くたたいてヒゲくずを落とす。
3. 内刃にブラシをかけてヒゲくずを落とす。
4. 内刃を外し、内刃受け及びその周辺にもブラシをかける。

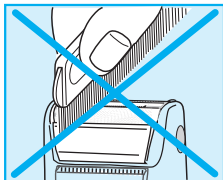

 **注意**

網刃には決してブラシをかけないでください。

ブラシ清掃の際のお手入れ用品 シェーバークリーナー (別売)

快適な剃り味を保つため、シェーバークリーナー (別売) のご使用をおすすめします。

- 刃に付いた皮脂やヒゲくずなどの汚れを取り除きます。
- 刃面に潤滑性を与え、滑らかな剃り味が得られます。
- 除菌効果により、シェーバーヘッドのいやな臭いを抑えます。

 **注意**

- ・シェーバークリーナー (別売) はアルコール分を含んでいます。革製品やフローリングの床等に付着すると変色する可能性がありますのでご注意ください。
- ・シェーバークリーナー (別売) は立てた状態で保管してください。

網刃及び内刃の交換について

いつまでもよりよい剃り味を保つため、網刃・内刃交換ランプが点灯したら（約1年半ごと）、網刃・内刃を交換されることをおすすめします。

よりよい滑らかな剃り味を維持し、皮膚への刺激を抑えるため、網刃と内刃は同時に交換してください。

網刃・内刃交換ランプは、初回点灯後7回目の使用まで点灯して刃の交換時期をお知らせします。その後、シェーバーは自動的にランプをリセット（消灯）します。刃（網刃および内刃）を交換した後、リセットボタンを3秒以上押すと、カウンターがリセットされます。

リセット動作中は交換ランプが点滅し、リセットが完了すると消灯します。手動によるリセットは、いつでも行うことができます。

網刃番号 591S シルバー (5000 Series)

内刃番号 7000/504



網刃・内刃コンビパック 591S シルバー (5000 Series)

網刃の交換の仕方

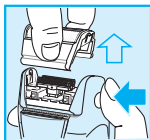

1. 網刃取り外しボタンを押して、網刃をシェーバーヘッドから取り外す。
2. 新しい網刃をカチッと音がするまではめ込む。

内刃の交換の仕方

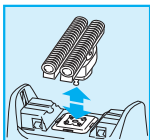

1. 内刃を90度回す。
2. 内刃の両端を持ち、上方に引っ張って外す。
3. 新しい内刃を、外す際と逆の要領でカチッと音がするまで内刃受けにはめ込む。

注意

網刃は非常に薄く精巧に作られていますので、お取扱いには次の事柄を必ずお守りください。

- 網刃には決してブラシをかけたリ、指などで押さえたりなど、衝撃を与えないでください。
- ご使用の度に、網刃を点検し、刃の変形、破れ等異常がないことを確認してください。その状態でのご使用は肌を傷つけることにもなり、場合によっては非常に危険です。必ず別売の網刃とお取り替えください。
- 網刃やくせヒゲトリマーに変形や損傷が生じた状態では決して使用しないでください。
- 使用方法の説明文中にある軽く当てるとは、例えばシェーバー本体を手のひらに受けた感じ、すなわちその自重ぐらいの程度の力の当て方を意味しています。網刃が変形するような力を加えることは絶対に行わないでください。
- 切削部（網刃・くせヒゲトリマー・内刃・キワ剃り刃）には油を若干塗布してあります。その油がにじみ出ている場合には拭き取る等してからご使用ください。
- 内刃はステンレス鋼を研磨するなどして作られており、使用初期の段階に黒い粉末が皮膚に付くことがあります。その場合には内刃をベンジン等で洗浄後ご使用ください。
- シェーバー本体及び網刃は浴室等、湿気の多い場所に放置しないでください。
- シェーバー本体の汚れは中性洗剤を含ませた布で拭き取ってください。シンナーやベンジンは絶対に使用しないでください。
- シェーバー本体に強い衝撃を与えないでください。
- ご自分でシェーバー内部機構には絶対触れないでください。
- シェーバー使用時の最適周囲温度は15℃から35℃の範囲です。0℃以下または50℃以上となる場所に放置しないでください。
- 専用コードは分解したり、改造はしないでください。

製品を廃棄するときのお願い

Ni-MH 充電式電池リサイクルにご協力を



警告

- 製品を廃棄するとき以外は絶対に分解しない。
火災・感電・けがの原因になります。

- このマークの商品には、充電式電池（ニッケル水素電池）を使用しております。
- 充電式電池にはリサイクル可能な資源が使われております。
- 必ず本体から専用コードをはずし、動作する時はスイッチオン状態にて完全に電池を使い切った後、下図の手順にそって取り外してください。
- 取り外した廃棄電池はプラス・マイナス端子をショートさせないように十分注意し、リサイクルボックスを設置している最寄りの協力店または特定の回収窓口へお持ちください。

最寄りのリサイクル協力店について <http://www.JBRC.com>

詳細は、有限責任中間法人JBRCのホームページをご参照ください。

※ここに書かれている内容は予告なく変更されることがあります。

ニッケル水素電池の取り出し方法

(製品の廃棄以外には絶対に分解しないでください。修復不可能です。)

ご注意: 電池に電気容量が残存している場合もありますので、電池の端子部分がショートすることのないよう注意してください。もし、ショートしますと発火、火傷などの原因になります。また、電池の端子(金属製)でけがをしないよう、十分にご注意ください。

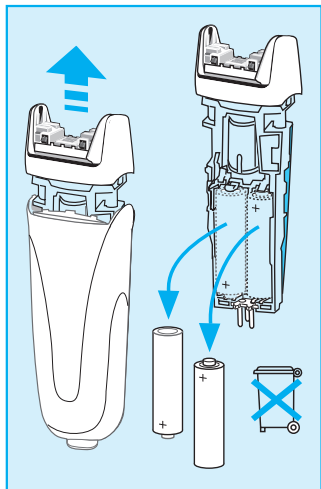
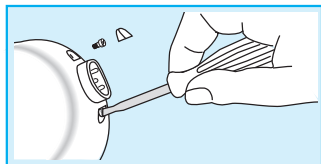

1. シェーバー本体の充電電池を使い切った状態で行ってください。(決して充電はしないでください)
2. マイナスドライバー等をシェーバー底部の溝に差し込み、底部カバーを取り去り、ネジを外します。
3. シェーバーヘッド部分を上方方向に引き上げ取り外します。
4. シェーバー内部の固定テープで装着してある充電電池を電池ケースから取り外し、充電電池のみを廃棄、または指定の場所にお送りください。なお、基板から取り外す際はマイナスドライバーを電池と基板の間に差し込み、引き上げると簡単に外せます。

長年ご使用の電気製品の点検をぜひ!

愛情点検



ご使用の際このようなことはありませんか?

- スイッチを入れても、時々始動しないことがある。
- 専用コードやプラグが異常に熱い。
- 本体及び部品の変形・破損。
- コードを折り曲げると通電したり、しなかったりする。
- 本体ケースが変形していたり、コゲくさい臭いがする。
- その他の異常・故障がある。



お願い

このような症状のときは、使用を中止し、故障や事故防止のため、スイッチを切り、コンセントからプラグを抜いて、必ず販売店にご相談ください。

◆商品の仕様・外観・価格は予告なしに変更することがあります。

保証書とアフターサービス

1.保証書について

- 保証書はこの使用説明書の巻末についておりますので、必ず「販売店名」「お買い上げ日」が記入されていることをお確かめになり、保証内容をよくお読みの後、大切に保管してください。
- 保証期間はお買い上げ日から1年間です。(但し、網刃・内刃等の消耗部品は保証対象外です。)

2.修理のご依頼について

- ご使用中に異常または故障が生じた場合は直ちに使用を中止し、お買い上げの販売店に点検修理をご依頼ください。
- 保証期間中は・・・お買い上げの販売店に保証書を提示の上、お申しつけください。
 - 保証期間が過ぎているときは・・・修理によって機能が維持できる場合はお客様の希望により有料修理させていただきます。

3.補修用性能部品の保有期間について

本製品の補修用性能部品を製造後、6年間保有しております。補修用性能部品とは、その製品の機能を維持するために必要な部品です。

4.内部蓄電池利用製品について

使用説明書にしたがった充電をしても使用時間が著しく低下した場合は、電池の寿命によるものとお考えいただき、電池交換修理をご依頼ください。(有料修理になります。)

5.アフターサービスについてご不明な点やご相談は、お買い上げの販売店またはブラウンお客様相談室へお問い合わせください。

ブラウン製品サービス窓口について

製品全般についてのお問い合わせ等のご相談は
ブラウンお客様相談室

 **0120-13-6343**

受付時間 9:00～12:30／13:30～17:30
(祝祭日を除く月～金)

ホームページからもご相談いただけます。

<http://www.braun.co.jp>

ご依頼をいただきました修理等については
ブラウンリペアセンター

〒143-0006 東京都大田区平和島6-1-1
東京流通センター物流ビルB棟 E3-4

Tel:03-5753-8802

受付時間 9:30～12:30／13:30～17:30
(祝祭日を除く月～金)

※ご注意:電話番号、受付時間などが変更になることがあります。

English

Our products are designed to meet the highest standards of quality, functionality and design. We hope you enjoy your new Braun Shaver.

Warning

Your shaver is provided with a special cord set with an integrated Safety Extra Low Voltage power supply. Do not exchange or manipulate any part of it. Otherwise there is risk of electric shock.

Description

- 1 Shaver foil protection cap
- 2 Shaver foil
- 3 Cutter block
- 4 Release button
- 5 On/off switch («start/stop»)
- 6 Long hair trimmer
- 7 Charging light (green)
- 8 Cleaning light (yellow)
- 9 Replacement light for shaving parts
- 10 Reset button
- 11 Special cord set

Charging

The best environmental temperature for charging is between 15 °C and 35 °C.

- **First charge:** Using the special cord set, connect the shaver to an electrical outlet with the motor switched off and charge the shaver for at least 4 hours.
- The green charging light blinks when the shaver is being charged. When the battery is fully charged, the charging light lights permanently.
- A full charge provides up to 50 minutes of cordless shaving time depending on your beard growth.
- Once the shaver is completely charged, shave without the cord. With normal use the shaver will be charged automatically after every cleaning in the Clean&Renew™ (see separate use instructions).
- Maximum battery capacity will only be reached after several charging/discharging cycles.

- Re-charging time in the Clean&Renew™: 8 hours.
- Re-charging time with the special cord set: 1 hour.
- If the rechargeable batteries are discharged, you may also shave by connecting the shaver to an electrical outlet via the special cord set.

Shaving

Turn on the shaver («start»):

The pivoting cutting system automatically adjusts to every contour of your face.

Trimmer:

When the long hair trimmer is activated, it allows the controlled trimming of moustache or sideburns.

Tips for the perfect shave

- We recommend that you shave before washing, as the skin tends to be slightly swollen after washing.
- Hold the shaver at right angles (90°) to the skin. Stretch the skin and shave against the direction of beard growth.
- To maintain 100% shaving performance, replace the shaver foil and cutter block, when the replacement light (9) comes on (after about 18 months), or when the shaving parts are worn.

Keeping your shaver in top shape

Cleaning indicator

Your shaver should be cleaned daily in the Clean&Renew™, and certainly when the yellow cleaning light (8) shines constantly after shaving. If this is not done, the yellow light will go out after some time. The shaver's electronics will then assume it has been cleaned manually and a new calculation of the time when the next cleaning is required will be started.

During the cleaning process in the Clean&Renew™ the yellow light will flash and will go off after approx. 4 hours when cleaning is finished.

Automatic cleaning

Once the shaver is put into the Clean&Renew™, it is cleaned automatically (see separate instructions). Manual cleaning is recommended only when the Clean&Renew™ is not available, e.g. when travelling.

Manual cleaning



This appliance is suitable for cleaning under an open water tap.

Warning: Detach the hand-held part from the power supply before cleaning it in water.

Regular cleaning ensures better shaving performance. Rinsing the shaving head after each shave under running water is an easy and fast way to keep it clean:

- Switch the shaver on (cordless) and rinse the shaving head under hot running water. A natural based soap may also be used provided it contains no particles or abrasive substances. Rinse off all foam and let the shaver run for a few more seconds.
- Next, switch off the shaver, remove the shaver foil and the cutter block. Then leave the disassembled shaving parts to dry.

Alternatively, you may clean the shaver using the brush provided:

- Switch off the shaver. Remove the shaver foil.
- Using the brush, clean the cutter block and the inner area of the shaver head. However, do not clean the shaver foil with the brush as this may damage the foil.

Replacement light for shaving parts / Reset

To maintain 100% shaving performance, replace your foil and cutter block, when the replacement light for shaving parts (9) comes on (after about 18 months) or when worn. Change both parts at the same time for a closer shave with less skin irritation.

(Shaver foil (2) and cutter block (3): 5000 series)

The replacement light will remind you during the next 7 shaves to replace the shaving parts. Then the shaver will automatically reset the display.

After you have replaced the shaving parts (foil and cutter block), use a ball-pen to push the reset button (10) for at least 3 seconds to reset the display manually.

While doing so, the replacement light blinks and goes off when the reset is complete. The manual reset can be done at any time.

Preserving the batteries

In order to maintain the optimum capacity of the rechargeable batteries, the shaver has to be fully discharged (by shaving) every 6 months approximately. Then recharge the shaver to full capacity. Do not expose the shaver to temperatures higher than 50 °C for extended periods of time.

Environmental notice

This product contains rechargeable batteries. In the interest of protecting the environment, please do not dispose of the product in the household waste at the end of its useful life. Disposal can take place at a Braun Repair Centre or at appropriate collection points provided in your country.



Clean&Renew™

Braun Clean&Renew™ has been developed for cleaning, charging and storing your shaver. Clean your shaver daily in the Clean&Renew™.

During the automated cleaning process, the shaver is switched on and off at intervals to obtain best cleaning results. Since the specially formulated cleaning fluid contains a small amount of oil, the cleaning procedure also fulfills the lubrication needs of the shaver.

Important

- Only use the power supply cord set supplied with the shaver.
- In order to avoid any leakage of the cleaning fluid, place the appliance on a flat, stable surface. Do not tip, move suddenly or transport in any way if a cleaning cartridge is installed.
- Do not place the appliance in a mirror cabinet, nor store it over radiators, nor place it on polished or laquered surfaces. Do not expose to direct sunlight.
- The appliance contains highly flammable liquid. Keep it away from  sources of ignition. No smoking. Keep out of reach of children. Do not refill cartridge. Use only original Braun refill cartridge.
- When cleaning the shaver, its protection cap should be removed.

Description

- 1 Lift button for cartridge exchange
- 2 Contact bow
- 3 Start/release button
- 4 Level indicator
- 5 Cleaning cartridge

Before using Clean&Renew™

Installing the cartridge

- Press the lift button (1) to open the housing.

- Hold the cartridge down on a flat, stable surface (e.g. table). Carefully remove the lid from the cartridge. Slide the cartridge into the base as far as it will go. Slowly close the housing by pushing it down until it locks.

Replacing the cartridge

After having pressed the lift button to open the housing, wait for a few seconds before removing the used cartridge.

Before discarding the used cartridge, make sure to close the openings using the lid of the new cartridge, since the used cartridge will contain contaminated cleaning solution. The used cartridge can be disposed in the household waste.

Operating your Clean&Renew™

- Connect your Clean&Renew™ with the cord set to the mains electricity supply. The special socket at the back is adjustable to save space. After each shave, switch the shaver off and put it into the Clean&Renew™, upside down and with the front showing.
- Push the start/release button (3) to lock and connect the shaver. The cleaning process will start. The yellow light on the shaver will flash during the complete process (approx. 5 minutes cleaning, 4 hours drying).
- Do not interrupt the cleaning process, as it leaves the shaver wet and not fit for use. If interruption is needed nonetheless, press the start/release button (3).
- When cleaning is finished, the yellow light will go off and the shaver is ready for use. To release it, push the start/release button.
- A cleaning cartridge should be sufficient for about 30 cleaning cycles. When the level indicator (4) has reached the «min» mark, the remaining fluid in the cartridge is sufficient for about 5 more cleaning cycles. Then the cartridge should be replaced, when used daily approx. every 4 weeks.

- The hygienic cleaning solution cartridge contains alcohol which, once opened, will naturally evaporate slowly into the surrounding air. Each cartridge, if not used daily should be replaced after approx. 8 weeks.
- Clean the housing from time to time with a damp cloth, especially the opening where the shaver rests.

Subject to change without notice.

This product conforms to the European Directives EMC 89/336/EEC and Low Voltage 73/23/EEC.



For electric specifications, see printing on the special cord set.

Please do not dispose of the product in the household waste at the end of its useful life. Disposal can take place at a Braun Repair Centre or at appropriate collection points provided in your country.



無料修理規定

- 1.使用説明書、本体添付ラベル等の注意書に従った使用状態で保証期間内に故障した場合には、無償修理をさせていただきます。
- 2.保証期間内に故障して無償修理をお受けになる場合には、商品と本書をご持参、ご提示のうえ、お買い上げ販売店にお申しつけください。また、持ち込み修理の対象商品を直接ブラウンお客様相談室やブラウンリペアセンターに送付した場合の送料等はおお客様負担となります。
- 3.ご転居の場合は事前にお買い上げの販売店またはブラウンお客様相談室にご相談ください。
- 4.ご贈答等で本保証書に記入してあるお買い上げ販売店に修理がご依頼できない場合には、ブラウンお客様相談室にご相談ください。
- 5.保証期間内でも次の場合には有料修理になります。
 - 使用上の誤り及び不当な修理や改造による故障ならびに損傷
 - お買い上げ後の移動、輸送、落下等による故障ならびに損傷
 - 火災、地震、水害、落雷、その他の天災地変、異常電圧、指定外の使用電源（電圧や周波数）等による故障ならびに損傷
 - 一般家庭以外（業務用等での長時間利用等）に使用された場合の故障ならびに損傷
 - 本書の提示がない場合
 - 本書にお買い上げの年月日、お客様名、販売店名の記入のない場合、あるいは字句を書き換えられた場合
 - 消耗部品の磨耗や損傷
 - 当社の認可していない人あるいは店舗で修理を行った場合
- 6.本書は日本国内においてのみ有効です。
- 7.本書は再発行いたしませんので紛失しないよう大切に保管してください。
- 8.This product has a 1 year limited warranty (excluding foil & cutter block). This warranty is valid only in japan.

修理メモ

- ※この保証書は、本書に明示した期間、条件のもとにおいて無料修理をお約束するものです。従ってこの保証書によって、保証を発行している者（保証責任者）、及びそれ以外の事業者に対するお客様の法律上の権利を制限するものではありませんので、保証期間経過後の修理について不明の場合は、お買い上げの販売店またはブラウンお客様相談室、ブラウンリペアセンターにお問い合わせください。
- ※保証期間経過後の修理・補修用性能部品の保有期間について詳しくは「保証書とアフターサービス」の項をご覧ください。

ブラウン コントゥア 5897 保証書 持込修理

本書は、本書記載内容（裏面記載）で無料修理を行うことをお約束するものです。お買い上げの日から下記期間中に故障が発生した場合は本書をご提示のうえ、お買い上げの販売店に修理をご依頼ください。お客様にご記入いただいた保証書は、保証期間内のサービス活動及びその後の安全点検活動のために記載内容を利用させていただく場合がございますので、ご了承ください。

品名	ブラウン コントゥア 5897	型番	BS 5897
保証期間	対象部分 シェーバー本体（但し網刃、内刃は除く） クリーン&リニュー TM システム（但し専用カートリッジは除く）	期間（お買い上げの日より）	1年
お買い上げ日	年 月 日		
お客様ご芳名			
ご住所	〒		
販売店・住所			

（販売店及びお買い上げ日の記入なきものは無効です）

プロクター・アンド・ギャンブル・ジャパン株式会社

〒658-0032 神戸市東灘区向洋町中1-17