

Model	VC38***R***/VC38***N***		
Language	English+Ukrainian+Russian+Kazakhstan		
Page	28	Color(cover/body)	2/1
Material	Weight 100g	Size(W*H)	145*215(mm)
Date	2010.06.12	Designer	w.z.y
Part No.	MFL47170621	Description	Owner's Manual

### Change Record

No.	Change content	ECO No.	Date	Designer	Confirm
①					
②					
③					
④					
⑤					
⑥					
⑦					
⑧					
⑨					

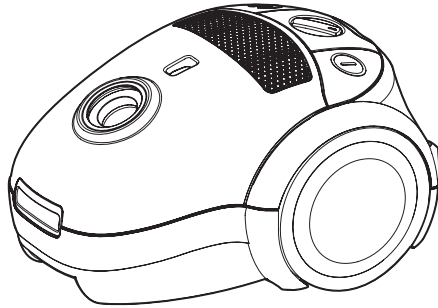

**VC38\*\*\*R\*\*\***

**VC38\*\*\*N\*\*\***

**E** | English

**У** | Українська

**Р** | Русский язык

**К** | Қазақ тілі

	Интернет	Телефон
Россия	<a href="http://www.lg.com">www.lg.com</a>	8-800-200-7676
Украина	<a href="http://www.lg.com">www.lg.com</a>	0-800-303-000
Казахстан	<a href="http://www.lg.com">www.lg.com</a>	8-8000-805-805
Казахстан с мобильного GSM		2255
Беларусь	<a href="http://www.lg.com">www.lg.com</a>	8-820-0071-1111
Латвия	<a href="http://www.lg.com">www.lg.com</a>	8-0003-271
Литва	<a href="http://www.lg.com">www.lg.com</a>	8-800-30-800
Эстония	<a href="http://www.lg.com">www.lg.com</a>	800-9990

**Basic Parts**  
**Основні компоненти**  
**Корпусные детали**  
**Қорпус бөлшектері**

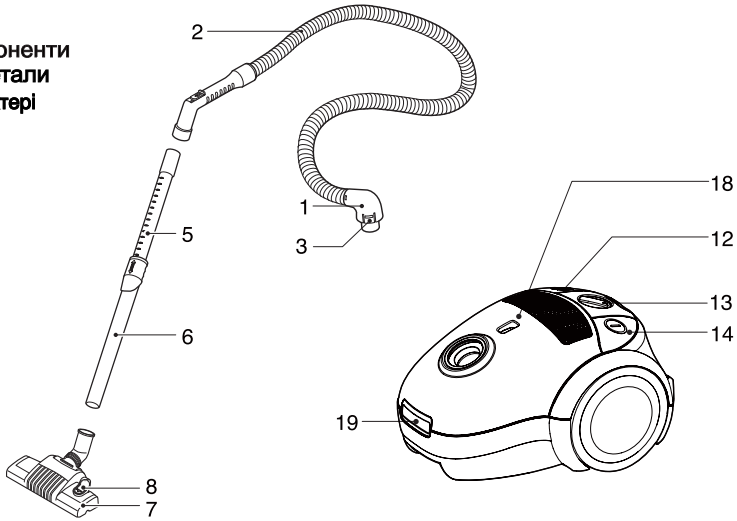

**Optional Parts**  
**Компоненти, що купуються окремо**  
**Корпусные детали**  
**Қосымша сатып алатын бөлшектер**

- The different figure and quantity of the following part depend on the different models which you have bought.
- Вигляд і кількість наступних компонентів залежить від обраної вами моделі.
- Вид и количество следующих деталей зависит от приобретаемой вами модели.
- Төменде берілген бөлшектердің түрі мен саны сіздің сатып алатын моделіңізге сәйкес келу керек.

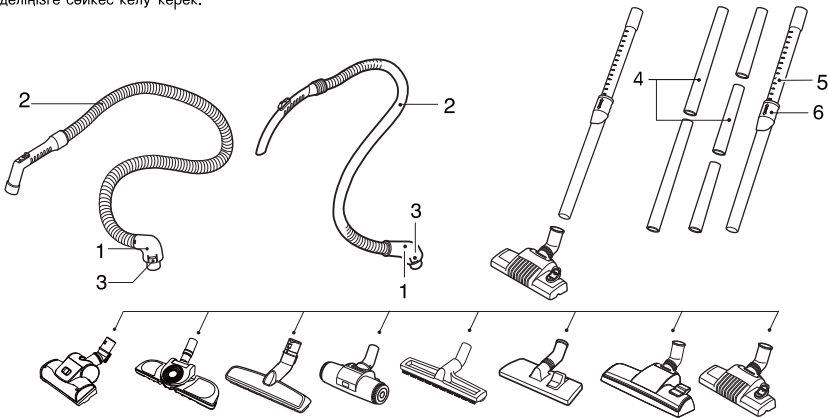

**Accessory**  
**Допоміжні насадки**  
**Вспомогательное оборудование**  
**Көмекші құрал**

- These specifications are subject to change according to the agent / buyer's request.
- Наведені технічні характеристики можуть змінюватися за замовленням торгового представника/покупця.
- Данные технические условия изменяются в соответствии с заказом представителя покупателя /покупателя.
- Төменде көрсетілген техникалық шарттар сатып алушы/сатып алушының өкілі берген тапсырысқа қарай өзгертіледі.

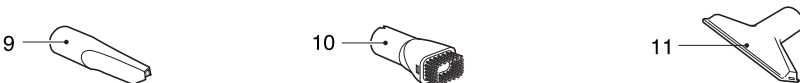

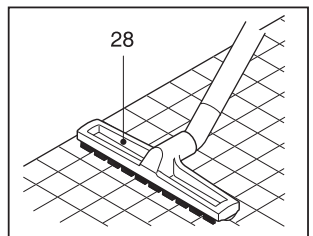
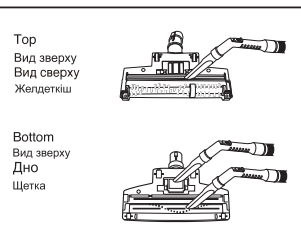
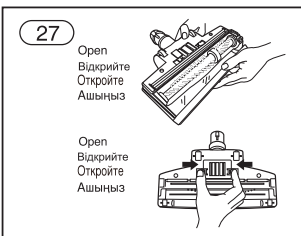
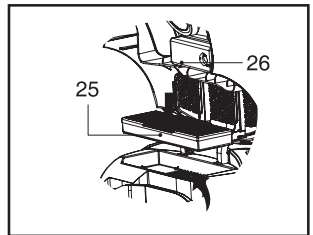
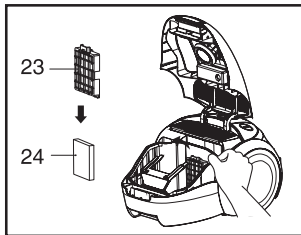
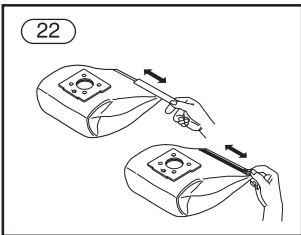
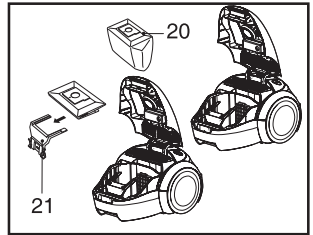
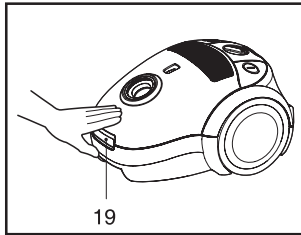
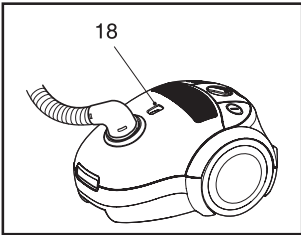
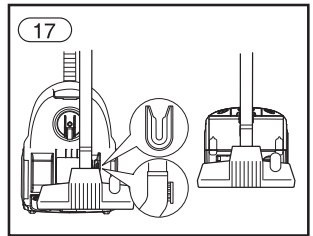
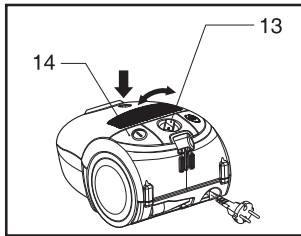
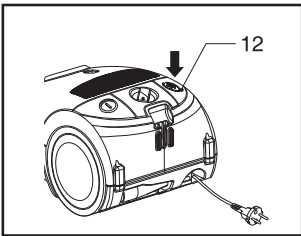
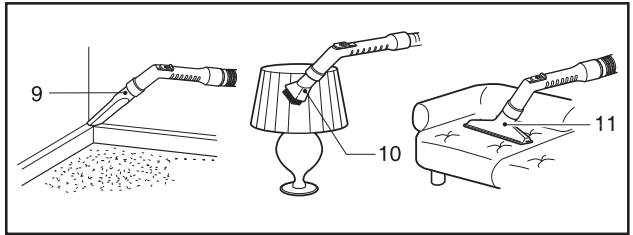
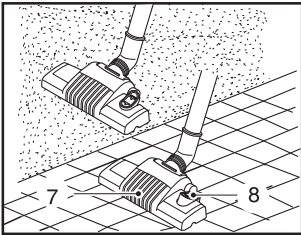
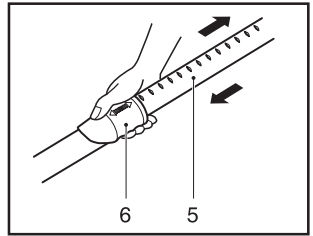
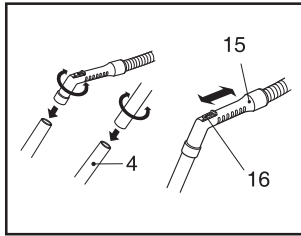
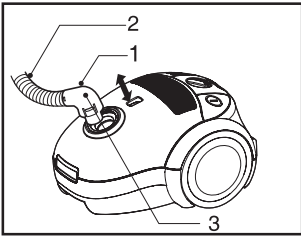

27  
 Ореп  
 Відкрийте  
 Откройте  
 Ашыңыз

Top  
 Вид сверху  
 Вид сверху  
 Желдеткіш

Ореп  
 Відкрийте  
 Откройте  
 Ашыңыз

Bottom  
 Вид сверху  
 Дно  
 Щетка

# IMPORTANT SAFETY INSTRUCTIONS

Read and follow all instructions before using your vacuum cleaner to prevent the risk of fire, electric shock, personal injury, or damage when using the vacuum cleaner. This guide does not cover all possible conditions that may occur. Always contact your service agent or manufacturer about problems that you do not understand. This appliance complies with the following ECDirectives:-2006/95/EC Low Voltage Directive-2004/108/EC EMC Directive.



This is the safety alert symbol.

This symbol alerts you to potential hazards that can kill or hurt you and others.

All safety messages will follow the safety alert symbol and either the word "WARNING" or "CAUTION." These words mean:



**WARNING**

This symbol will alert you to hazards or unsafe practices which could cause serious bodily harm or death.



**CAUTION**

This symbol will alert you to hazards or unsafe practices which could cause bodily injury or property damage.



**WARNING**

- **Disconnect electrical supply before servicing or cleaning the unit or when cleaner is not in use.**

Failure to do so could result in electrical shock or personal injury.

- **Do not use vacuum cleaner to pick up anything that is burning or smoking such as cigarettes, or hot ashes.**

Doing so could result in death, fire or electrical shock.

- **Do not vacuum flammable or explosive substances such as gasoline, benzene, thinners, propane (liquids or gases).**

The fumes from these substances can create a fire hazard or explosion. Doing so could result in death or personal injury.

- **Do not handle plug or vacuum cleaner with wet hands.**

Doing so could result in death or electrical shock.

- **Do not unplug by pulling on cord.**

Doing so could result in product damage or electrical shock. To unplug, grasp the plug, not the cord.

- **Keep hair, loose clothing, fingers, and all parts of the body away from openings and moving parts.**

Failure to do so could result in electrical shock or personal injury.

- **Do not pull or carry by cord, use cord as a handle, close a door on cord, or pull cord around sharp edges or corners. Do not run vacuum cleaner over cord. Keep cord away from heated surfaces.**

Failure to do so could result in electrical shock or personal injury or fire or product damage.

- **Do not allow to be used as toy. Close attention is necessary when used by or near children.**

Personal injury or product damage could result.

- **Do not use the vacuum cleaner if the power cord or plug is damaged or faulty.**

If the power cord is damaged, it must be replaced by an approved LG Electronics Service Agent to avoid a hazard.

- **Do not use vacuum cleaner if it has been under water.**

Personal injury or product damage could result. In these cases, contact LG Electronics Service Agent to avoid hazard.



## WARNING

- **Do not continue to vacuum if any parts appear missing or damaged.**

Personal injury or product damage could result. In these cases, contact LG Electronics Service Agent to avoid hazard.

- **Do not use an extension cord with this vacuum cleaner**

Fire hazard or product damage could result.

- **Using proper voltage.**

Using improper voltage may result in damage to the motor and possible injury to the user. Proper voltage is listed on the bottom of vacuum cleaner.

- **Turn off all controls before unplugging.**

Failure to do so could result in electrical shock or personal injury.

- **Do not change the plug in any way.**

Failure to do so could result in electrical shock or personal injury or product damage. Doing so result in death. If plug does not fit, contact a qualified electrician to install the proper outlet.

- **Repairs to electrical appliances may only be performed by qualified service engineers.**

Improper repairs may lead to serious hazards for the user.

- **Do not plug in if control knob is not in OFF position.**

Personal injury or product damage could result. (Depending on model)

- **Keep children away and beware of obstructions when rewinding the cord to prevent personal injury.**

The cord moves rapidly when rewinding. (Depending on model)

- **The hose contains electrical wires. Do not use it if it is damaged, cut or punctured.**

Failure to do so could result in death, or electrical shock. (Depending on model)

# IMPORTANT SAFETY INSTRUCTIONS

## CAUTION

- **Do not put any objects into openings.**  
Failure to do so could result in product damage.
- **Do not use with any opening blocked: keep free of dust, lint, hair, and anything that may reduce air flow.**  
Failure to do so could result in product damage.
- **Do not use vacuum cleaner without dust tank and/or filters in place.**  
Failure to do so could result in product damage.
- **Do not use vacuum cleaner to pick up sharp hard objects, small toys, pins, paper clips, etc.**  
They may damage the cleaner or dust bin.
- **Store the vacuum cleaner indoors.**  
Put the vacuum cleaner away after use to prevent tripping over it.
- **This appliance is not intended for use by persons (including children) with reduced physical, sensory or mental capabilities, or lack of experience and knowledge, unless they have been given supervision or instruction concerning use of the appliance by a person responsible for their safety.**  
Children should be supervised to ensure that they do not play with the appliance.
- **Only use parts produced or recommended by LG Electronics Service Agents.**  
Failure to do so could result in product damage.
- **Use only as described in this manual. Use only with LG recommended or approved attachments and accessories.**  
Failure to do so could result in personal injury or product damage.
- **To avoid personal injury and to prevent the machine from falling when cleaning stairs, always place it at the bottom of stairs.**  
Failure to do so could result in personal injury or product damage.
- **Use accessory nozzles in sofa mode.**  
Failure to do so could result in product damage.
- **Make sure the filters (exhaust filter and motor safety filter) are completely dry before replacing in the machine.**  
Failure to do so could result in product damage.
- **Do not dry the filter in an oven or microwave.**  
Failure to do so could result in fire hazard.
- **Do not dry the filter in a clothes dryer.**  
Failure to do so could result in fire hazard.
- **Do not dry near an open flame.**  
Failure to do so could result in fire hazard.
- **Always clean the dust bin after vacuuming carpet cleaners or fresheners, powders and fine dust.**  
  
These products clog the filters, reduce airflow and can cause damage to the cleaner. Failure to clean the dust bin could cause permanent damage to the cleaner. (Depending on model)
- **Don't grasp the tank handle when you are moving the vacuum cleaner.**  
The vacuum cleaner's body may fall when separating tank and body. Personal injury or product damage could result. **You should grasp the carrier handle** when you are moving the vacuum cleaner. (Depending on model)
- **If after emptying the dust tank the indicator light is on (red), clean the dust tank.**  
Failure to do so could result in product damage. (Depending on model)

## IMPORTANT SAFETY INSTRUCTIONS



### CAUTION

#### **Thermal protector :**

This vacuum cleaner has a special thermostat that protects the vacuum cleaner in case of motor overheating. If the vacuum cleaner suddenly shuts off, turn off the switch and unplug the vacuum cleaner. Check the vacuum cleaner for possible source of overheating such as a full dust tank, a blocked hose or clogged filter. If these conditions are found, fix them and wait at least 30 minutes before attempting to use the vacuum cleaner. After the 30 minute period, plug the vacuum cleaner back in and turn on the switch.



# ЗАХОДИ БЕЗПЕКИ

Перед початком користування пилососом прочитайте та дотримуйтесь усіх інструкцій з метою уникнення загрози пожежі, удару електричним струмом, травмування або uszkodження пилососа під час його використання. Дана інструкція лише частково охоплює усі можливі ситуації.

Завжди звертайтеся до виробника або до сервісного представника у разі виникнення незрозумілих проблем. Даний прилад відповідає наступним стандартам ЄС Директива: -2006/95/ЄС низька напруга директива-2004/108/ЄС EMC директива.



Символ попередження про небезпеку.

Даний символ попереджає про можливу небезпеку, що може становити загрозу для життя та здоров'я користувача та оточуючих.

Символ попередження про небезпеку завжди знаходиться перед повідомленням про небезпеку та словом "ПОПЕРЕДЖЕННЯ" або "ЗАСТЕРЕЖЕННЯ". Ці слова означають:



## ПОПЕРЕДЖЕННЯ

Дана позначка попереджає про ризик або небезпеку, що можуть спричинити серйозну травму або смерть.



## ЗАСТЕРЕЖЕННЯ

Дана позначка попереджає про ризик або небезпеку, що можуть спричинити травму або пошкодження майна.



## ПОПЕРЕДЖЕННЯ

- **Перед чищенням або обслуговуванням приладу, а також коли ви не користуєтесь приладом, відключайте його від електромережі.**  
Недотримання цієї вимоги може привести до електричного удару та травмування.
- **Не використовуйте пилосос для прибирання предметів, що горять або тліють, наприклад, сигарет або гарячого попелу.**  
Такі дії можуть привести до загрози життю, пожежі або електричного удару.
- **Не використовуйте пилосос для прибирання горючих або вибухонебезпечних речовин, таких як бензин, бензол, розчинники, пропан (рідина або газу).**  
Випаровування від вказаних речовин можуть становити загрозу займання або вибуху. Такі дії можуть привести до загрози життю або травмування.
- **Забороняється брати вилку або пилосос вологими руками.**  
Це може призвести до загрози життю або удару електричним струмом.
- **Не виймайте вилку з розетки, потягнувши за шнур.**  
Це може призвести до пошкодження виробу або удару електричним струмом. Щоб відключити пилосос від розетки, потягніть за вилку, але не за шнур.
- **Не допускайте потрапляння волосся, одягу, пальців та частин тіла до отворів та рухомих частин.**  
Це може призвести до удару електричним струмом та травмування.
- **Не тягніть та не переносьте пилосос за шнур, не використовуйте шнур у якості ручки, не притискайте шнур дверима, не тягніть за шнур через гострі краї та кути. Не пересувайте пилосос через шнур. Не допускайте контакту шнура із гарячими поверхнями.**  
Це може призвести до удару електричним струмом, травмування, пожежі та пошкодження приладу.
- **Не дозволяйте дітям грати з пилососом. Будьте особливо пильними, коли пилососом користуються діти або якщо ним користуються біля дітей.**  
Це може призвести до травмування або пошкодження приладу.
- **Не використовуйте пилосос якщо виключательний шнур або виключатель пошкоджені або неправильно.**  
Якщо виключатель пошкоджений, він повинен бути замінений в агента затвердженій електронній службі, щоб уникнути небезпеки.
- **Не користуйтеся пилососом, якщо він був занурений у воду.**  
Це може призвести до травмування або пошкодження приладу. У таких випадках для уникнення небезпеки звертайтеся до сервісного представника LG Electronics.

## ПОПЕРЕДЖЕННЯ

- **Не користуйтеся пилососом із відсутніми та пошкодженими деталями.**  
Це може призвести до травмування або пошкодження приладу. У таких випадках для уникнення небезпеки звертайтеся до сервісного представника LG Electronics.
- **Не користуйтеся подовжувачем для підключення пилососу до електромережі.**  
Це може призвести до загрози займання та до пошкодження приладу.
- **Підключайте пилосос тільки до електромережі із відповідною напругою.**  
Підключення до електромережі із невідповідною напругою може призвести до пошкодження мотора та до загрози травмування. Потрібна напруга вказана на нижній частині пилососа.
- **Перед відключенням від розетки переведіть усі регулятори у положення вимкнення.**  
Недотримання цієї вимоги може призвести до електричного удару та до травмування.
- **В жодному разі самостійно не міняйте вилку шнура.**  
Це може призвести до удару електричним струмом, травмування та до пошкодження виробу, та навіть до загрози життю. Якщо вилка не підходить до розетки, зверніться до кваліфікованого електрика для встановлення нової розетки.
- **Ремонт електричних приладів дозволено виконувати тільки кваліфікованим сервісним інженерам.**  
Некваліфікований ремонт може призвести до серйозної небезпеки.
- **Не підключайте прилад до розетки, якщо вмикач живлення не знаходиться у позиції OFF (ВІДКЛ.).**  
Це може призвести до травмування або пошкодження виробу. (Не в усіх моделях)
- **Під час змотування шнура не підпускайте дітей та усуньте перешкоди для запобігання травмуванню**  
Шнур рухається швидко під час змотування. (Не в усіх моделях)
- **Шланг містить електричні проводи. Не користуйтеся шлангом, якщо він пошкоджений, порваний або проколотий.**  
Це може призвести до загрози життю або електричного удару. (Не в усіх моделях)

# ЗАХОДИ БЕЗПЕКИ

## ЗАСТЕРЕЖЕННЯ

- **Забороняється вставляти будь-які предмети у отвори.** Це може привести до пошкодження приладу.  
Це може призвести до пошкодження приладу.
- **Не користуйтеся приладом, якщо будь-який із його отворів заблоковано:** тримайте отвори вільними від пилу, пуху, волосин та будь-яких забруднень, що можуть перешкоджати потокові повітря.  
Недотримання цієї вимоги може призвести до пошкодження приладу.
- **Не використовуйте пилосос без пилозбірника та/або фільтрів.**  
Недотримання цієї вимоги може привести до пошкодження приладу.
- **Забороняється прибирати пилососом гострі тверді предмети, дрібні іграшки, голки, скріпки тощо.**  
Вони можуть пошкодити пилосос або пилозбірник.
- **Зберігайте пилосос у приміщенні.**  
Заховайте пилосос після користування для запобігання його перекиданню.
- **Цей прилад не призначений для використання людьми (включаючи дітей) з обмеженими фізичними сенсорними або психічними можливостями або відсутністю досвіду і знань, якщо вони отримали контроль або інструкції що стосуються використання пристрою в особа відповідальна за їх безпеку.**  
Діти повинні бути під наглядом, щоб вони не грають з пристроєм.
- **Користуйтеся тільки компонентами, виготовленими або рекомендованими сервісними представниками LG Electronics.**  
Недотримання цієї вимоги може призвести до пошкодження приладу.
- **Користуйтеся пилососом тільки згідно з даною інструкцією.** Використовуйте тільки такі пристосування та аксесуари, що рекомендовані та стверджені компанією LG.  
Недотримання цієї вимоги може привести до травмування та пошкодження приладу.
- **Щоб уникнути травмування та запобігти падінню приладу під час прибирання сходів, завжди ставте його внизу сходів.**  
Недотримання цієї вимоги може привести до травмування та пошкодження приладу.
- **Для прибирання м'яких меблів користуйтеся допоміжними насадками.**  
Недотримання цієї вимоги може призвести до пошкодження приладу.
- **Перед встановленням фільтрів (випускний та захисний фільтр мотора) у пилосос переконайтеся, що вони повністю сухі.**  
Це може призвести до травмування та пошкодження приладу.
- **Не сушіть фільтри у духовці або мікрохвильовій печі.**  
Недотримання цієї вимоги може викликати загрозу займання.
- **Не сушіть фільтри у сушильній машині.**  
Недотримання цієї вимоги може викликати загрозу займання.
- **Не сушіть фільтри біля відкритого вогню.**  
Недотримання цієї вимоги може викликати загрозу займання.
- **Завжди чистіть пилозбірник після прибирання килимів із використанням очисних або освіжаючих засобів, а також після прибирання порошку та дрібного пилу.**  
Ці речовини закупорюють фільтр, перешкоджають потокові повітря, що може привести до пошкодження пилососа.  
Недотримання вимоги чистення пилозбірника може привести до невідновного пошкодження пилососа. (Не в усіх моделях)
- **Не носіть пилосос, тримаючи його за ручку пилозбірника.**  
Корпус пилососа може впасти при від'єднанні пилозбірника від корпусу. Це може привести до травмування та пошкодження приладу.  
Щоб носити пилосос, користуйтеся ручкою на корпусі (Не в усіх моделях).
- **Якщо після очищення пилозбірника індикатор наповнення залишається активним (світить червоним), прочистіть пилозбірник.**  
Недотримання цієї вимоги може привести до пошкодження приладу.  
(Не в усіх моделях)

## ЗАХОДИ БЕЗПЕКИ

### ЗАСТЕРЕЖЕННЯ

#### **Термозахист:**

Даний пиросос обладнаний спеціальним термостатом, який захищає пиросос у випадку перегріву двигуна. Якщо пиросос раптово перестане працювати, вимкніть його та відключіть шнур живлення від розетки. Перевірте усі можливі причини перегріву, такі як переповнення пилозбірника, засмічення шланга або фільтра. Після виявлення причин перегріву усуньте їх та зачекайте щонайменше 30 хвилин перед тим, як знову спробувати користуватися приладом. Через 30 хвилин підключіть шнур живлення до розетки та ввімкніть прилад. Якщо він знову не працює, зверніться до кваліфікованого електрика.

# ВАЖНЫЕ ПРАВИЛА ТЕХНИКИ БЕЗОПАСНОСТИ

Для предотвращения риска возгорания, поражения электрическим током, получения травм или нанесения ущерба при пользовании пылесосом, прочтите все инструкции и строго их соблюдайте. Данное руководство не включает все возможные условия, с которыми можно столкнуться. В отношении вопросов, которые вы не понимаете, всегда обращайтесь к вашему представителю по обслуживанию или производителю. Данный прибор соответствует следующим Директивам ЕС: Директивы: Директива низкого напряжения -2006/95/ЕС; Директива -2004/108/ЕС EMC.



Это символ, предупреждающий об опасности.

Этот знак предупреждает вас о потенциальных источниках опасности, которые могут стать причиной травмы или смерти для вас или других людей. Любые сообщения в отношении безопасности сопровождаются предупредительным знаком или словом «ОСТОРОЖНО» или «ВНИМАНИЕ». Эти слова означают:



Этот знак предупреждает вас об источниках опасности, либо об опасных действиях, которые могут стать причиной серьезной травмы или смерти.



Этот знак предупреждает вас об источниках опасности, либо об опасных действиях, которые могут стать причиной травмы или привести к материальному ущербу.

## ! ОСТОРОЖНО

- **Перед проведением обслуживания, чистки прибора или в случае, если прибор не используется, отключайте прибор от сети.**

Несоблюдение этого указания может привести к поражению электрическим током или травме.

- **Не собирайте прибором какие-либо горячие или дымящиеся предметы, например сигареты или горячий пепел.** В результате это может привести к смертельному исходу, возгоранию или поражению электрическим током.
- **Не проводите сбор горючих или взрывчатых веществ, например бензина, бензола, разбавителя, пропана (жидкого или газообразного).** Испарения таких веществ могут стать источником возгорания или взрыва. Несоблюдение этого указания может стать причиной травмы или смертельного исхода.
- **Не беритесь за вилку шнура или пылесос мокрыми руками.** Это может стать причиной смертельного исхода или привести к поражению электрическим током.

- **Не извлекайте вилку из розетки за сетевой шнур.** Это может привести к повреждению прибора, поражению электрическим током. Чтобы вынуть вилку из розетки, держитесь за вилку, а не за шнур.
- **Держите волосы, свободную одежду,**

**пальцы и все части тела на расстоянии от отверстий и движущихся деталей.**

Несоблюдение этого указания может привести к поражению электрическим током или личной травме.

- **Не переносить и не перемещать прибор за шнур, не использовать шнур в качестве ручки для переноски, не защемлять шнур дверьми, не тянуть шнур через острые кромки или углы.** Не ставьте пылесос на шнур. Держите шнур вдали от нагретых поверхностей.
- Несоблюдение этого указания может привести к поражению электрическим током, личной травме, возгоранию или повреждению прибора.
- **Не допускайте использование прибора в качестве игрушки. Если прибором пользуются дети, либо если они находятся рядом, будьте предельно внимательно.**

Это может привести к травме или повреждению прибора.

- **При повреждении или дефекте шнура питания или штепсельной вилки нельзя использовать пылесос.**

При повреждении шнура питания, во избежание опасности необходимо заменить его назначенным «LG Электрическое Обслуживание» агентом.

- **После попадания пылесоса в воду не пользуйтесь им до проведения ремонта.** Это может стать причиной травмы или повреждения прибора. В таких случаях, во избежание создания опасных ситуаций, обращайтесь к представителю по техническому обслуживанию компании LG Electronics.

**⚠ ОСТОРОЖНО**

- **Не продолжайте чистку при наличии каких-либо дефектов, отсутствующих деталей или повреждениях.**

Это может стать причиной травмы или повреждения прибора. В таких случаях, во избежание создания опасных ситуаций, обращайтесь к представителю по техническому обслуживанию компании LG Electronics.

- **С данным пылесосом не использовать удлинитель.**

Это может привести к опасности возгорания или повреждению прибора.

- **Включать в сеть только с должным напряжением.**

При включении в сеть с ненадлежащим напряжением может привести к поломке электродвигателя и, возможно, травме пользователя. Должное значение напряжения питания приведено на днище пылесоса.

- **Перед отключением от сети, выключите все элементы управления.**

Несоблюдение этого указания может привести к поражению электрическим током или травме.

- **Не модифицируйте вилку каким-либо образом.**

Несоблюдение этого указания может привести к

поражению электрическим током, травме или повреждению прибора.

Модификация вилки может стать причиной смерти. Если вилка не подходит, обратитесь к квалифицированному электрику для установки соответствующей розетки.

- **Ремонт электроприборов должны выполнять только квалифицированные инженеры по техническому обслуживанию.**

Неправильно выполненный ремонт может привести к серьезным опасностям для пользователя.

Не помещайте пальцы рядом с шестерней.

Не соблюдение этого указания может привести к травме

- **Не включать в сеть, если ручка управления находится в положении ВКЛ.**

Это может привести к травме или повреждению прибора. (В зависимости от модели)

- **Не подпускайте к прибору детей, а при сматывании шнура, во избежание травмы, обеспечьте его свободное движение.**

При сматывании шнур движется быстро. (В зависимости от модели)

- **Шланг содержит электрические провода. Не пользуйтесь поврежденным, разрезанным или проколотым шлангом.**

Несоблюдение этого указания может привести к поражению электрическим током или смерти. (В зависимости от модели)

# ВАЖНЫЕ ПРАВИЛА ТЕХНИКИ БЕЗОПАСНОСТИ

## ВНИМАНИЕ

- **Не вставляйте какие-либо предметы в отверстия.**  
Несоблюдение этого указания может привести к повреждению прибора.
- **Не пользоваться прибором с заблокированными отверстиями: держать отверстия свободными от грязи, комков пыли, волос и всего, что может уменьшить поток воздуха.**  
Несоблюдение этого указания может привести к повреждению прибора.
- **Не пользуйтесь пылесосом без бункера для уловленной пыли и/или установленных фильтров.**  
Несоблюдение этого указания может привести к повреждению прибора.
- **Не используйте пылесос для сбора острых, твердых предметов, мелких игрушек, булавок, скрепок и т.д.**  
Они могут повредить пылесос или бункер для сбора пыли.
- **Храните пылесос в помещении.**  
Во избежание случайного включения, убирайте пылесос после использования.
- **Это устройство не предназначено для применения людьми (включая детей) со сниженной физической, чувствительной или интеллектуальной способностью, или с недостаточным опытом и знанием, если такие люди не под контролем человека, ответственного за их безопасность, или они не научены им касательно применения устройства.**  
Обратить особое внимание на детей и обеспечить, что они не будут играть это устройство.
- **Используйте только детали изготовленные или рекомендованные представителем по техническому обслуживанию LG Electronics.**  
Несоблюдение этого указания может привести к повреждению прибора.
- **Пользуйтесь прибором только в соответствии с инструкциями, приведенными в настоящем руководстве. Используйте прибор только с приспособлениями и насадками рекомендованными или одобренными LG Electronics.**  
Несоблюдение этого указания может привести к травме или повреждению прибора.
- **Во избежание травмы и предотвращения падения машины при чистке лестниц, всегда ставьте прибор у подножия лестницы.**  
Несоблюдение этого указания может привести к травме или повреждению прибора.
- **В режиме чистки дивана вы должны использовать насадки.**  
Несоблюдение этого указания может привести к повреждению прибора.
  - 1) **Мощность всасывания может упасть при всасывании незначительного количества пыли. В этом случае прочистите воздушный фильтр и направляющую.** (В зависимости от модели)
  - 2) **После опустошения бункера для сбора пыли загорается индикатор (красная лампочка) или мигает, прочистите воздушный фильтр, направляющую, бункер для сбора пыли и крышку.** (В зависимости от модели)
- **Проверьте, чтобы фильтр (выходной фильтр, воздушный фильтр, защитный фильтр электродвигателя) полностью высох перед повторной установкой в прибор.**  
Несоблюдение этого указания может привести к повреждению прибора.
- **Не сушите фильтр в духовке или микроволновой печи.**  
Несоблюдение этого указания может привести к риску возгорания.
- **Не сушите фильтр в сушилке для одежды.**  
Несоблюдение этого указания может привести к риску возгорания.
- **Не сушить рядом с открытым пламенем.**  
Несоблюдение этого указания может привести к риску возгорания. Не сдвигайте рычаг пылесоса. Если рычаг поврежден, пылесос не будет работать должным образом, при этом может мигать красный индикатор и звучать сигнал тревоги, несмотря на то, что бункер для сбора пыли не заполнен. В этом случае, обратитесь к Агенту по техническому обслуживанию компании LG Electronics.



## ВНИМАНИЕ

- **Всегда прочищайте бункер для пыли после уборки средства для чистки ковров или освежителя, порошков или мелкой пыли.**

Эти вещества засоряют фильтр и сокращают поток воздуха, а также способны привести к поломке пылесоса.

Если не чистить бункер для сбора пыли, то это может привести к неисправимой поломке пылесоса.

(В зависимости от модели)

- **Не беритесь за ручку бункера при перемещении пылесоса.**

Корпус пылесоса может упасть, при этом бункер может отделиться от корпуса. Это может привести к травме или повреждению прибора. При перемещении пылесоса беритесь только за ручку для переноски. (В зависимости от модели)

- 2) **После опустошения бункера для сбора пыли загорается индикатор (красная лампочка) или мигает, прочистите воздушный фильтр.**

Несоблюдение этого указания может привести к повреждению прибора. (В зависимости от модели)

### **Устройство термической защиты:**

Данный пылесос оснащен специальным термостатом, который защищает пылесос от перегрева электродвигателя. Если пылесос внезапно отключается, выключите его и отключите от сети.

Проверьте пылесос на наличие источников перегрева, например, это может произойти при переполнении бункера, засорении шланга или фильтра.

При наличии этих условий, устраните засорения и подождите 30 минут до повторного запуска пылесоса. Через 30 минут включите пылесос в сеть и поверните выключатель.

Если пылесос не включается, обратитесь к квалифицированному электрику.



# МАҢЫЗДЫ ҚАУІПСІЗДІК НҰСҚАУЛЫҒЫ

Шаңсорғышты пайдалану кезінде өрт қаупін алдын алу үшін және тоқ соқпас үшін немесе жеке өзіңізге зақым келмеуі үшін нұсқаулықтың барлығын оқып шығыңыз және сақтаңыз. Бұл нұсқаулық болуы ықтимал әртүрлі жағдайларды қарастырмайды.

Түсінбеген мәселелер туралы әрқашан қызмет көрсету агентіне және өндірушіге хабарласыңыз.

Бұл бұйым мына Нұсқаулар: -2006/95/EC төмен басымды қуат көзі нұсқауы, -2004/108/EC EMC нұсқауы .



Бұл қауіпсіздік ескерту таңбасы.

Бұл таңба адам өліміне алып келетін немесе қатты зақым келтіретін жағдайларды ескертеді.

Барлық қауіпсіздік хабарламаларда қауіпсіздік ескерту таңбасы және «Ескерту» немесе «Абайлаңыз» сөзі бар. Бұл сөздер мынаны білдіреді:



## Ескерту

Бұл таңба сізге қатты зақым немесе өлімге алып келетін абайсыз қолдану немесе қауіпті жағдайлар туралы ескертеді.



## АБАЙЛАҢЫЗ

Бұл таңба сізге денеге зақым немесе басқа затыңызға зақым келтіретін абайсыз қолдану немесе қауіпті жағдайлар туралы ескертеді.



## Ескерту

- **Шаңсорғышты жөндеу, тазалау алдында немесе пайдаланбайтын кезде тоқтан ажыратып қойыңыз.**  
Тоқ соғуы немесе денеңізді зақымдауы мүмкін.
- **Шаңсорғышты жанып жатқан немесе түтіндеп жатқан темекі немесе ыстық күл сияқты заттарды соруға пайдаланбаңыз.**  
Егер осылай жасасаңыз өлімге немесе тоқтың соғуына алып келеді.
- **Бензин, еріткіш, пропан (сұйықтар немесе газдар) сияқты тұтанғыш немесе жарылғыш заттарды сормаңыз.**  
Осы заттардан шыққан түтін өрт немесе жарылыс тудыруы мүмкін.  
Егер осылай жасасаңыз өлімге немесе зақымға алып келеді.
- **Шаңсорғыштың ашасын және шаңсорғыштың өзін ылғал қолыңызбен ұстамаңыз.**  
Егер осылай жасасаңыз өлімге немесе тоқтың соғуына алып келеді.
- **Сымнан ұстап тартып ажыратпаңыз.**  
Егер осылай жасасаңыз бұйымның зақымдалуына немесе тоқтың соғуына алып келеді.  
Ажырыту үшін сымда емес ашаны мықтап ұстаңыз.
- **Сымнан ұстап тартпаңыз, тасымалдамаңыз және сымды тұтқа ретінде пайдаланбаңыз, есікті жауып қалмаңыз және сымды өткір жерлермен және бұрыштармен тартпаңыз. Шаңсорғышты оның сымының үстімен жүргізбеңіз. Сымды ыстық жерлерден алыста ұстаңыз.**  
Тоқ соғуы, зақымдауы, өрт тудыруы немесе басқа заттарды зақымдауы мүмкін.
- **Ойыншық ретінде пайдалануға жол бермеңіз. Балалардың қасында пайдаланғанда немесе олардың пайдалануы кезінде қатты назар салыңыз.**  
Жеке өзіңізді зақымдауы немесе басқа заттарды зақымдауы мүмкін.
- **Егер қуат көзі сымы немесе заряд ашасынан мәселе байқалса, шаңсорғышты пайдаланбаңыз .**  
Егер қуат көзі сымынан мәселе байқалса, қауіпсіздіктің алдын алу үшін сөзсіз LG Электрондарының қызмет көрсету уәкілі жағынан алмастырылуы қажет.



## Ескерту

- **Шашты, кең киімді, саусақты және дененің басқа да мүшелерін ашылмалы немесе қозғалмалы бөлшектерден алшақ ұстаңыз.**  
Жеке өзіңізді зақымдауы немесе тоқ соғуы мүмкін.
- **Егер кез келген бөлшегі жоқ болса немесе зақымдалған болса соруды жалғастырмаңыз.**  
Жеке өзіңізді зақымдауы немесе бұйымды зақымдауы мүмкін.  
Бұндай жағдайларда қауіптің алдын алу үшін **LG Electronics** қызмет көрсету агентіне хабарласыңыз.
- **Шаңсорғышпен бірге ұзарту сымын пайдаланбаңыз.**  
Өрт қаупі бар немесе бұйымның зақымдануы мүмкін.
- **Сәйкес кернеуді пайдалану**  
Сәйкес емес кернеуді пайдалану моторды зақымдайды немесе басқа да зақым келтіреді.  
Сәйкес кернеулер шаңсорғыштың астыңғы жағында тізімделіп көрсетілген.
- **Ажырату алдында барлық басқару жүйесін өшіріңіз.**  
Жеке өзіңізді зақымдауы немесе тоқ соғуы мүмкін.
- **Ашаны ауыстырмаңыз.**  
Жеке өзіңізді зақымдауы, тоқ соғуы немесе бұйымды зақымдауы мүмкін.  
Егер осылай жасасаңыз өлімге алып келуі мүмкін. Егер аша дұрыс келмесе электр маманына хабарласып дұрыс аша орнатыңыз.
- **Егер шаңсорғыш судың астында болған болса оны пайдаланбаңыз.**  
Жеке өзіңізді зақымдауы немесе басқа заттарды зақымдауы мүмкін.  
Бұндай жағдайларда қауіптің алдын алу үшін **LG Electronics** қызмет көрсету агентіне хабарласыңыз.
- **Электр бұйымдарын тек маманданған қызмет көрсету инженері ғана жөндей алады.**  
Дұрыс жөндемеу пайдаланушыға қауіп әкелуі мүмкін.
- **Түйме OFF күйінде тұрмаса ашаны қоспаңыз.**  
Жеке өзіңізді зақымдауы немесе бұйымды зақымдауы мүмкін. (Модельге байланысты)
- **Сымды орап жинау кезінде жеке басыңыздың зақымданбауын алдын алу үшін балаларды алшақ ұстаңыз және кедергілерді абайлаңыз.**  
Орап жинау кезінде сым жылдам қозғалады. (Модельге байланысты)
- **Жұқа шлангта электр сымы бар. Егер бұл зақымдалған, кесілген немесе тесілген болса пайдаланбаңыз.**  
Жеке өзіңізді зақымдауы немесе тоқ соғуы мүмкін. (Модельге байланысты)



## АБАЙЛАҢЫЗ

- **Тесікке ешқандай зат қоймаңыз.**  
Орындалмаса бұйым зақымдалады.
- **Жабылып қалған тесікпен шаңсорғышты пайдаланбаңыз.**  
Кірден, қылшықтан, шаштан және ауа ағымын азайтатын барлық заттардан сақтаңыз.  
Орындалмаса бұйым зақымдалады.
- **Шаңсорғышты шаң жинау ыдысынсыз және сүзгісіз пайдаланбаңыз.**  
Орындалмаса бұйым зақымдалады.
- **Шаңсорғышты өткір қатты заттарды, кішкене ойыншықтарды, түйреуіш және тағы басқа қыстырғыштарды сорып жинауға пайдаланбаңыз.**  
Олар шаң жиналатын ыдысты немесе шаңсорғышты зақымдайды.
- **Шаңсорғышты кішкентай балалар немесе мүгедектер қадағалаусыз пайдаланбағаны жөн.**  
Жеке өзіңізді зақымдауы немесе бұйымды зақымдауы мүмкін.
- **Шаңсорғышты үй ішінде сақтаңыз.**  
Шаңсорғышты пайдаланып болғаннан кейін оған сүрініп қалмас үшін алып қойыңыз.
- **Тек қана LG Electronics қызмет көрсету агенті шығарған немесе ұсынған бөлшектерді пайдаланыңыз.**  
Орындалмаса бұйым зақымдалады.
- **Осы нұсқаулықта көрсетілгендей пайдаланыңыз.**  
**Тек LG ұсынған және бекіткен жабдықтарды пайдаланыңыз.**  
Жеке өзіңізді зақымдауы немесе бұйымды зақымдауы мүмкін.
- **Жеке басыңыздың зақымдалмауын және баспалдақты тазалау кезінде шаңсорғыштың құламауын алдын алу үшін оны әрқашан баспалдақтың астына қойыңыз.**  
Орындалмаса жеке өзіңізді зақымдауы немесе бұйымды зақымдауы мүмкін.
- **Диванды тазалау үшін түтіктерді пайдаланыңыз.**  
Орындалмаса бұйым зақымдалады.
- **Сүзгілердің (шығару сүзгісі және моторды қорғау сүзгісі) толық кепкенін бұйымға салу алдында тексеріңіз.**  
Орындалмаса бұйым зақымдалады.
- **Сүзгіні пеште немесе микротолқынды пештерде кептірмеңіз.**  
Орындалмаса бұйым зақымдалады.
- **Сүзгіні киім кептіргіш құрылғыда кептірмеңіз.**  
Орындалмаса өрт қаупі бар.
- **Ашық жалынға жақындатып кептірмеңіз.**  
Орындалмаса өрт қаупі бар.
- **Кілем, ұнтақ және шаң тазалығыштарымен тазалағаннан кейін шаң жинайтын ыдысты әрқашан тазалаңыз.**  
Бұл заттар сүзгіні бітейді, ауа ағымын азайтады және шаңсорғышқа зақым келтіреді. Шаң жиналатын ыдысты тазаламаса шаңсорғышқа біржолата зақым келеді. (Модельге байланысты)
- **Шаңсорғышты жылжитқанда оның тұтқасынана қатты ұстамаңыз.**  
Жеке өзіңіз немесе бұйым зақымдалуы мүмкін.  
Шаңсорғышты жылжитқанда тасымалдау тұтқасынан ұстаңыз. (Модельге байланысты)
- **Егер шаң жиналатын ыдысты босатқаннан кейін индикатор шамында қызыл жанып тұрса шаң жиналатын ыдысты тазалаңыз.**  
Орындалмаса бұйым зақымдалады. (Модельге байланысты)

# МАҢЫЗДЫ ҚАУІПСІЗДІК НҰСҚАУЛЫҒЫ

## АБАЙЛАҢЫЗ

### **Термоқорғағыш:**

Шаңсорғышта мотор қызып кеткен жағдайда оны қорғайтын арнайы термостат бар.

Егер шаңсорғыш кенеттен өшіп қалса қосқышты сөндіріп оны ажыратыңыз.

Шаңсорғыштың қызып кету, шаң толып қалу немесе сүзгінің бітелуі сияқты себептерін тексеріңіз. Егер осы себептер табылса оларды дұрыстап пайдалану алдында кемінде 30 минут күтіңіз. 30 минут өткеннен кейін шаңсорғыштың ашасын қайта тығып қосқышты қосыңыз.

## How to Use

### Connecting the flexible hose

Push the end of the head(1) on the flexible hose(2) into the attachment point on the vacuum cleaner.

To remove the flexible hose from the vacuum cleaner, press on the button(3) situated on the head, then pull upwards.

### Assembling the tubes

(depending on model)

- **Metal(or Plastic) Pipe(4)**
  - Fit together the two tubes by twisting slightly.
- **Telescopic tube(5)**
  - Push spring latch(6) forward.
  - Pull out tube to required length.
  - Release spring latch to lock.

### Using the cleaning head and Accessory Nozzles (depending on model)

Fit the large cleaning head onto the end of the tube.

- **The 2 position head(7)** is equipped with a pedal(8) which allows you to alter its position according to the type of floor to be cleaned.

**Hard floor position**(tiles, parquet floors...). Press on the pedal to lower the brush.

**Carpet or rug position.** Press on the pedal to lift the brush up.

- **Crevice Tool(9)**  
For vacuuming in those normally inaccessible places i.e. reaching cobwebs, or down the side of a sofa!
- **Dusting brush(10)**  
For vacuuming picture frames furniture outlines, books and other uneven objects.
- **Upholstery Nozzle(11)**  
For vacuuming upholstery, mattresses, etc. The thread collectors help to pick up the threads and fluff.

### How to plug in and use

Pull out the supply cord to the desired length and plug into the socket. Press button (14) to start the vacuum cleaner. To stop it press the button (14) again.

### Adjusting the power level

- If your appliance is equipped with an electronic variable power control(13), you can choose the power appropriated for the task. The more you rotate the button towards the right, the greater the suction power.
- The flexible hose handle(15) has a manual air flow regulator(16) which allows you to briefly reduce the suction level.

### Storage(17)

When you have switched off and unplugged the appliance, hold the plug and press on the button (12) to automatically rewind the cord. You can move or store your appliance in a vertical position by sliding the hook on the large cleaning head into the clip on the underside of the appliance.

### Changing the dust bag

The dustbag needs changing when the cleaner is set to maximum power and the cleaner head is off the floor but the "bag full" indicator window(18) is completely coloured red.

Even if the dustbag does not appear to be full at this stage, it should be changed.

It could be that a great deal of very fine dust has clogged up the pores of the dust bag.

- Turn off the appliance and unplug it.
- Open the cover by pressing the hook(19) and lifting it up until it snaps into place.

Your appliance is equipped with either a paper dust bag (20) or a fabric dust bag (22)(depending on model).

- Take hold of the dust bag by the handle and pull. Remove the bag and throw it away.
- To refit a new bag push the cardboard support of a new bag into the bag mount (21)until it will go no further.

**If your appliance is fitted with a fabric dust bag** follow the same instructions as above.

Empty it and replace it(22).

**Note:** as the appliance is fitted with a safety device which checks that the bag is in place you cannot close the lid if the bag is not fitted correctly.

### **Cleaning the motor filter (24)**

The motor filter is situated inside the appliance between the filter supporter (23) and the motor. Each time that you change the air outlet filter we advise you to pull the handle on the filter supporter, remove the motor filter (24) and to clean it by tapping to remove the dirt and then replacing it in the vacuum cleaner.

### **Cleaning the Hepa filter (25)**

- Check the Hepa filter occasion-ally and clean when dirty.
- Unplug cord from outlet.
- Open the filter cover (26) and remove the Hepa filter as shown.
- Cleaning the washable HEPA filter with water at least once half a year.

### **• Hard floor Nozzle (28)**

Efficient cleaning of hard floors  
(wood, linoleum, etc.)

### **• Cleaning turbine brush nozzle (27)**

Press the button on the rear side of the nozzle to separate the air cover.  
Use the dusting brush & crevice tool to vacuum clean the brush and fan.

### **What to do if your appliance does not work?**

Check that the appliance is correctly plugged in and that the electrical socket is working.

### **What to do when the suction performance reduces?**

- Stop the appliance and unplug it.
- Check that the tubes, flexible hose and cleaning tool are not blocked.
- Check that the dust bag is not full. Replace if necessary.

## Як використовувати

### Приєднання гнучкого шлангу

Вставте кінець головки **(1)** на гнучкому Шланзі **(2)** у гніздо кріплення .

Щоб зняти гнучкий шланг з пилососу, натисніть на кнопку **(3)** на голівці та Витягніть з отвору всмоктування.

### Приєднання трубок

(в залежності від моделі)

#### • Металева (або пластикова трубка) **(4)**

- З'єднайте дві трубки злегка Прокрутивши.

#### • Телескопічна трубка **(5)**

- Натисніть пружинну трубку **(6)** уперед.

- Висуньте трубку до необхідної довжини.

- Відпустіть пружинну клямку для замикання.

### Використання щітки для прибирання та Додаткових насадок (в залежності від моделі)

Приєднайте велику щітку для прибирання До кінця трубки.

• **Щітка з двома положеннями **(7)**** Має педаль **(8)** яка дозволяє Вам обирати її Положення відповідно до типу підлоги.

**Положення тверда підлога** (плитка, паркет). Натисніть на педаль щоб опустити щітку.

**Положення килим.** Натисніть на педаль щоб підняти щітку.

#### • Насадка для щілин **(9)**

Для прибирання у недоступних зазвичай місцях, наприклад, прибирання павутиння, або прибирання бруду збоку дивана.

#### • Щітка для видалення пилу **(10)**

Для чищення рамок картин, деталей меблів, книг та інших нерівних поверхонь.

#### • Насадка для оббивки **(11)**

Для очищення оббивки меблів, матраців, тощо. Пристрій для збору ниток допоможе вам зібрати нитки та пух.

### Як підключити та використовувати

Витягніть мережний шнур до потрібної довжини та підключіть до розетки. Натисніть на кнопку **(14)** для увімкнення пилососу. Щоб вимкнути знову натисніть кнопку **(14)**.

### Регулювання рівня потужності

- Якщо Ваш пристрій устаткований електронним регулятором потужності **(13)** Ви можете задавати необхідну потужність для поточного прибирання. Чим більше обертати кнопку вправо, тим більше буде потужність прибирання.
- Ручка гнучкого шлангу **(15)** має ручний регулятор потоку повітря **(16)**, що дозволяє Вам швидко зменшити потужність всмоктування.

### Зберігання **(17)**

Коли Ви вимкнули та відімкнули пристрій від мережі, натисніть на кнопку **(12)** для автоматичного намотування шнуру. Ви можете перемішувати або зберігати Ваш пристрій у вертикальному положенні вставляючи гачок на великій щітці для прибирання в паз на нижній частині пристрою.

### Зміна мішку для пилу

Мішок для пилу треба змінювати коли пилосос працює на повній потужності та насадка для прибирання знаходиться не на підлозі, а вікно індикатора наповненості мішку стає повністю червоним **(18)**.

Навіть якщо за таких обставин мішок не здається повним, його треба замінити, тому що дуже маленькі частки пилу можуть закупорити пори мішку.

- Вимкніть пристрій та відімкніть з розетки.
- Відкрийте кришку натискаючи на гачок **(19)** та піднімайте поки він не стане на місце.

Ваш пристрій укомплектовано паперовим мішком для пилу **(20)** або мішком з тканини **(22)**. ( в залежності від моделі).

- Візьміться за ручку мішку та потягніть на себе. Видаліть мішок та викиньте його.
- Для встановлення нового мішку вставте картонну основу мішку в кріплення для мішку **(21)** до кінця.

**Якщо Ваш пристрій укомплектовано мішком для пилу з тканини, дотримуйтесь наведених інструкцій.**

Спорожніть його та встановіть знову **(22)**.

**Примітка:** пристрій устаткований безпечним Механізмом, що перевіряє чи мішок для пилу встановлений на своє місце, Ви не зможете закрити кришку, коли мішок установлено неправильно.

### Чищення фільтру двигуна (24)

Фільтр двигуна розташовано всередині пристрою між підставкою для мішка (23) та двигуном. Кожного разу як Ви міняєте фільтр випуску повітря, ми рекомендуємо Вам знімати фільтр двигуна (24) та чистити його проколюваннями від бруду та знову встановлювати його в пилосос.

### Чищення фільтру Хепа повітря (25)

- Перевіряйте фільтр Хепа повітря час від часу та чистіть його, якщо він виявиться брудним.
- Вийміть мережний шнур з розетки
- Відкрийте кришку фільтру (26) та вийміть Хепа як показано.
- Очищення та миття фільтра Хепа водою - мінімум раз у півроку.
- **Насадка для твердої підлоги (28)**  
Ефективне прибирання твердої підлоги (деревина, лінолеум, та ін.)
- **Чищення турбощітки (27)**  
Натисніть на кнопку на задній стороні насадки щоб відділити заслін повітря. Скористайтесь щіткою та насадкою для щілин щоб почистити турбощітку та вентилятор.

### Що робити коли Ваш пристрій не працює?

Перевірте, що пристрій правильно підключений до електричної розетки, та що вона працює.

### Що робити коли потужність всмоктування дуже низька?

- Припинить прибирання та відімкніть пристрій від мережі.
- Перевірте чи незаблоковані трубки, гнучкий шланг та насадка для прибирання.
- Перевірте чи не повний мішок для пилу. Поміняйте за необхідності.



## Как пользоваться пылесосом

### Присоединение гибкого шланга

Вдавите наконечник (1) на гибком шланге (2) в крепление на пылесосе.

Для отсоединения гибкого шланга от пылесоса нажмите на кнопку (3), находящуюся на наконечнике, а затем потяните вверх.

### Сборка труб (в зависимости от модели)

#### • Металлическая (или пластиковая) труба (4)

- Соедините две трубки, осторожно поворачивая.

#### • Телескопическая труба (5)

- Надавите на пружинную защелку;  
- Вытяните трубу на нужную длину;  
- Отпустите пружинную защелку для фиксации.

### Использование чистящих насадок и сопел (в зависимости от модели)

Наденьте большую чистящую насадку на конец трубы.

- Насадка с двумя положениями (7) оснащена педальным переключателем (8), который позволяет менять положение в зависимости от типа очищаемой поверхности.

#### Положение для чистки жесткого покрытия (кафель, паркет и т.п.).

Нажмите на педаль для того, чтобы опустить щетку.

#### Положение для чистки ковра или половика.

Нажмите на педаль для того, чтобы поднять щетку.

#### • Щелевая насадка (9)

Для чистки труднодоступных мест, например, для удаления паутины или очистки плинтусов.

#### • Щетку для удаления (10)

Для чистки картинных рам, элементов мебели, книг или других неровных предметов.

#### • Насадка для чистки обивки (11)

Для чистки обивки, матрасов и т. п.

Сборник ниток помогает удалять нитки и пух.

### Как включить пылесос в сеть и использовать его

Вытяните сетевой шнур на нужную длину и включите его в розетку. Нажмите кнопку (14) для включения пылесоса.

Чтобы выключить его, снова нажмите кнопку (14).

### Регулирование уровня мощности

- Если Ваш аппарат оснащен электронным регулятором мощности (13), Вы можете выбрать мощность, соответствующую задаче. Чем дальше Вы передвигаете рычажок вправо, тем больше будет сила всасывания.
- Рукоятка гибкого шланга (15) имеет ручной регулятор воздушного потока (16), что позволяет Вам быстро снизить уровень всасывания.

### Хранение (17)

После того, как Вы выключили пылесос и вынули вилку из розетки, нажмите на кнопку (12) для автоматического сматывания шнура.

Вы можете перемещать или хранить пылесос в вертикальном положении, поместив крючок на большой чистящей насадке в зажим в задней части пылесоса.

### Замена мешка для сбора пыли

Необходимо произвести замену мешка для сбора пыли, когда пылесос работает на полной мощности и чистящая насадка приподнята над полом, а окошко индикатора наполнения мешка (18) полностью становится красным.

Даже если мешок не выглядит полным на данной стадии, его все равно необходимо заменить. Возможно, большое количество очень мелкой пыли забило поры мешка для сбора пыли.

- Выключите пылесос и выньте вилку из розетки.

- Откройте крышку, нажав на крючок (19) и поднимая его, пока он не защелкнется. Ваш пылесос оснащен либо бумажным (20), либо матерчатым (22) мешком для сбора пыли (в зависимости от модели).
- Взять за ручку мешка и потянуть его. Извлечь мешок и выбросить его в мусор.
- Для установки нового мешка вставлять его картонное основание в держатель (21) до тех пор, пока он не остановится.

**Если Ваш пылесос оснащен матерчатым мешком для сбора пыли,** также следуйте вышеописанной инструкции. Опорожните его и установите на место (22).

**Примечание:** поскольку пылесос оборудован защитным приспособлением, которое проверяет, установлен ли мешок для сбора пыли, Вы не сможете закрыть крышку, если мешок не установлен правильно.

### Чистка фильтра двигателя

Фильтр двигателя находится внутри пылесоса между держателем фильтра (23) и двигателем. Каждый раз при замене воздушного выпускного фильтра рекомендуется снимать фильтр двигателя (24), потянув за ручку держателя фильтра, и очищать его посредством обстукивания. Затем фильтр следует установить обратно в пылесос.

### Чистка фильтра HEPA (25)

- Периодически проверяйте и очищайте фильтр HEPA при загрязнении.
- Отсоедините вилку сетевого шнура от розетки.
- **Откройте крышку фильтра HEPA (26)** и извлеките фильтр HEPA, как показано на рисунке.
- Очистить фильтр HEPA водой, по крайней мере, раз в полугодии.
- **Насадка для жесткого покрытия (28)**  
Эффективная чистка для жесткого покрытия (деревянный пол, линолеумный пол и т. п.)

- **Очистка турбинной щеточной насадки (27).** Нажмите кнопку на задней стороне насадки для снятия защитной крышки. С помощью кисти для удаления пыли и насадки для щелей выполните вакуумную очистку щетки и вентилятора.

### Что делать, если пылесос не работает?

проверьте правильность подключения пылесоса в сеть и рабочее состояние розетки.

### Что делать, если мощность всасывания снизилась?

- Выключите пылесос и выньте вилку из розетки.
- Убедитесь, что трубы, гибкий шланг и чистящие насадки не заблокированы.
- Убедитесь, что мешок для сбора пыли не заполнен. Замените его, если необходимо.

## Қолдану

### Құбіршекті көндіру

Құбіршек ұштығын (1) шаңсорғыштың құбіршек қосу саңлауына (2) қондырыңыз. құбіршекті шаңсорғыштан айру үшін ұштықтағы ноқатты (3) басыңыз, және оны сору саңлауынан жоғары тартып алыңыз.

### Қосымша бөлшектер

(үлгіге байланысты)

- **Метал ( немесе пластик ) түтік (4)**
  - Түтікті күш салмай бұрап қосыңыз.
- **Бүктемелі түтік (5)**
  - Серппрлі ысырманы алға басыңыз (6).
  - Түтікті қажетті ұзындықта созыңыз
  - Түтіктерді бекіту үшін серппрлі ысырманы босатыңыз .

### Қылшақ және қосымша қондырмаларды қолдану (үлгіге байланысты)

ұлкен қылшақты түтіктің ұшына қондырыңыз.

- **Екі бағытты қондырма (7)** Еденнің түріне байланысты қондырманың бағытын өзгертуге мүмкіндік беретін тепкімен жабдықталған. Қатты еден үшін (пәкет, тақта..) қылшақты шығару үшін тепкіні басыңыз қозғаңыз. Кілем және кілемшелер үшін, қылшақты көтеру үшін тепкіні басыңыз

### • Саңлауларға арналған қондырма (9)

Қол жетпейтін орындарды , мысалы : бұрыштар дағы, немесе деуан мен деуан астындағы орындарда өрмекші торын тазалауға жарамды.

### • Шаңға арналған қылшақ (10)

Ктәптар,сұрет жақтаулары,жиһаз кенерелері және басқада теріс емес заттарды тазалауға жарамды.

### • Қаптауыштарды тазалауға арналған қылшақ (11)

Қаптауыштарды, матрастарды, Т.Б тазалауға жарамды .

### Қуатты реттеу

- Егер сіздің құрылғыңыз электр қуат реттегішімен (13) жабдықталған болса , сіз жұмс мақсатына орай қажетті таңдай аласыз . Ысрманы неғұрлім оң бағытта қозғаған сайын , сору қуатыда соғұрлым өседі .
- Иілгіш құбыршектің қолсабы (15) сору күшін аз уақтта төмендетуге мүмкіндік беретін ауа ағымын реттегішпен (16) жабдықталған.

### Сақтау (17)

Шаңсорғышты өшіріп және оның жылылық смын қуат көзінен ажыратқаннан кейін ноқатты (12) басыңыз, сым аутоматты түрде жиылады. Шаңсорғыштың астындағы ілгек арқылы шаңсорғышты жылжытуыңға және іліп қойуыңға болады .

### Шаңға арналған қапты ауыстыру

Шаңға арналған қапты ауыстыру, шаңсорғыштың қуаты ең жоғары деңгейге қойылып және шаңсорғыштың тазалау қондырмасы еденге тимей тұрғанда, “ қап толық” (18) көрсетіші толығымен қызыл түсті болған жағдайда қажет.

Мұндай жағдайда шаңға арналған қапты қолмен сипағанда толық емес болсада аустыру қажет

Мұндай жағдайда шаңға арналған қапты қолмен сипағанда толық емес болсада аустыру қажет

- Шаңсорғышты өшіріңіз және қуат ашасын розеткадан ажаратыңыз .
- Қақпақшаны иинтректі (19) басыңыз және орнына түскенше жоғары көтеріп ашыңыз .
- Сіздің шаңсорғышыңыз (20) қағаз немесе мата қаппен (22) жабдықталған (үлгісіне байланысты)
- Шаңға арналған қаптың тұтқасынан тартыңыз , қапты шығарыңыз және лақтырып тастаңыз.
- Жаңа қапты орнату үшін оның картөн негізін (21) шаңсорғышқа нық салыңыз.

**Егер шаңсорғыш мата шаңға арналған қаппен жабдықталған болса**, жоғары дағы нұсқауды басшлққа алыңыз , шаңға арналған қапты тазалап оны кері орнына орнатыңыз.(22)

Түк жыйнағыш түктерді және жіптерді жыйнауға жарамды.

**Шаңсорғышты қосу және қолдану**

Қуат көзі сымын қажетті ұзындыққа тартып, оны розеткаға қосыңыз.

Ноқтаны (14) басып шаңсорғышты қосыңыз.

Шаңсорғышты өшіріу үшін ноқтаны (14) және бір мәрте басыңыз.

**Мотордың сүзгісін тазалау (24)**

Мотордың сүзгісі шаң сорғыштың ішінде. сүзгісі қорғағыш (23) пен мотордың арасына орналасқан. Сізге шығу сүзгісін аустыру барысында әр қашан сүзгі қорғағыш тұтқасынан тартып мотор сүзгісін (24) шығарып , тозаңнан тазалау үшін сілкіп, орнына кері қондыруға кеңес береміз.

**HEPA ауа шығару сүзгісін тазалау (25)**

- HEPA ауа шығару сүзгісін үнемі тексеріп, шаң тозаң болса тазалап тұрыңыз.
- Қуат көзі сымын розеткадан шығарыңыз.
- Суретте берілгендеи ауа шығару сүзгі қақпақшасын (26) ашып ,сүзгіні шығарыңыз.
- HEPA ауа шығару сүзгісін кемінде жарым жылда бір рет сумен тазалап тұрыңыз.
- **Қатты еденге арналған қондырма (30)**  
Қатты едендерді нәтижелі тазалау үшін. (ағаш, линолеум т. б. )
- **Қылшақ шаңсорғышты тазалау (29)**  
шаңсорғыштың артындағы ноқтаны басып ауа шығару қақпағың ашыңыз  
Саңлауларға арналған қондырма және Шаңға арналған қылшақ арқылы желдеткіш және қылшақты тазалаңыз.

**Ескерту:** шаңсорғыштың шаң жыйнағыш қаптың қондырылу тексеретін құрылғымен жабдықталуына байланысты, егер сіз шаң жыйнағыш қапты дұрыс қондырмасаңыз шаңсорғыш қақпақшасын жаба алмайсыз.

**Шаңсорғыш жұмыс жасамаған жағдайда не істеу керек ?**

Шаң сорғыштың қуат көзіне дұрс қосылуын және розетканың дұрстығын тексеріңіз.

**Шаңсорғыштың сору қуаты төмендеген жағдайда не істеу керек ?**

- Шаң сорғышты өшіріңіз және ашаны розеткадан ажыратыңыз.
- Иілгіш құбршек, түтік және тазалау қондырмасының тозаңмен бітелмегендігін тексеріңіз.
- Шаң жыйнағыштың толуын тексеріңіз, қажеті болса босатыңыз.

#### Disposal of your old appliance



1. When this crossed-out wheeled bin symbol is attached to a product it means the product is covered by the European Directive 2002/96/EC.
2. All electrical and electronic products should be disposed of separately from the municipal waste stream via designated collection facilities appointed by the government or the local authorities.
3. The correct disposal of your old appliance will help prevent potential negative consequences for the environment and human health.
4. For more detailed information about disposal of your old appliance, please contact your city office, waste disposal service or the shop where you purchased the product.

#### Утилізація старого пристрою



1. Коли на пристрої є знак перекресленого сміттевого баку на колесах, це означає, що цей виріб підпадає під дію Європейської Директиви "European Directive 2002/96/EC".
2. Всі електричні вироби треба викидати не до звичайних муніципальних смітників, а до спеціальних споруд призначених державою або місцевою владою.
3. Наложна утилізація Вашого старого пристрою допоможе запобіганню потенційних негативних наслідків для навколишнього середовища та здоров'я людей.
4. За більш детальною інформацією щодо утилізації старого пристрою звертайтеся до місцевої влади або крамниці, де Ви придбали пристрій.

#### Утилизация старого оборудования



1. Символ на устройстве, изображающий перечеркнутое мусорное ведро на колесах, означает, что на изделие распространяется Директива 2002/96/EC.
2. Электрические и электронные устройства должны утилизироваться не вместе с бытовым мусором, а через специальные места, указанные правительственными или местными органами власти.
3. Правильная утилизация старого оборудования поможет предотвратить потенциально вредное воздействие на окружающую среду и здоровье человека.
4. Для получения более подробных сведений о старом оборудовании обратитесь в администрацию города, службы, занимающуюся утилизацией или в магазин, где был приобретен продукт.

#### Жарамсыз ескі жабдықты жою



1. Егер заттарда мына дөңгелегі бар қоқым жөшіктің сызылған суреті болса, онда ол сол зат 2002/96/EC Еуропа Директивасына бағынышты өкөндігін білдіреді.
2. Барлық электр және электрондық құралдарды басқа да қала қоқыстарынан бөлек тастау керек. Ол үшін үкімет немесе жергілікті өкімет органы арнайы қоқыс жинау тесілдерін қабылдады.
3. Өзіңіздің ескі электр жабдығыңызды дұрыс жойғаныңыз қоршаған ортаға және адам денсаулығына тиетін потенциалды жағымсыз өсерлерден сақтауға көмектеседі.
4. Ескі электр жабдықты жою туралы көбірек ақпарат алу үшін өзіңіздің қаланыздағы кенсеге, қоқыстарды жою қызмет орталығына немесе сол тауарда сатып алған дүкенге хабарласыңыз.



**LG Electronics Inc.**

<http://www.lg.com>

# McGrp.Ru



## Сайт техники и электроники

Наш сайт [McGrp.Ru](http://McGrp.Ru) при этом не является просто хранилищем [инструкций по эксплуатации](#), это живое сообщество людей. Они общаются на форуме, задают вопросы о способах и особенностях использования техники. На все вопросы очень быстро находят ответы от таких же посетителей сайта, экспертов или администраторов. Вопрос можно задать как на форуме, так и в специальной форме на странице, где описывается интересующая вас техника.