

BRAUN

Series 7

ブラウン シリーズ 7



取扱説明書

自動アルコール洗浄機能付モデル
(乾燥機能はついていません)

www.braun.com/jp

750 cc-5

はじめに

ブラウンシェーバーをお買い上げいただき誠にありがとうございます。本品の機能を十分にご理解いただき、より効果的にご利用いただくために、この取扱説明書をご使用前によくお読みのうえ、正しくお使いください。また、お読みになった後は、お使いになる方がいつでも見られるところに必ず保管してください。

万一ご使用中にわからないことや不都合が生じた際に、ぜひお役立てください。

ご注意

- 本製品のクリーン&リニューシステムには乾燥機能はついておりません。

目次

	ページ
安全上のご注意	4
各部の名称と働き／仕様	8
充電のしかた	10
シェーバーディスプレイのみかた	11
シェーバーの使いかた	12
■ 上手なシェービングのコツ	
■ 「-」ボタン(ソフト)・「+」ボタン(ターボ)の使いかた	
■ 首振りヘッドとシェーバーヘッド・ロックスイッチの使いかた	
■ キワゾリ刃の使いかた	
お手入れのしかた	14
■ 快適なシェービングのために	
■ クリーン&リニューシステムでの自動洗浄と充電	
• 専用洗浄液カートリッジの準備	
• クリーン&リニューシステムの使いかた	
・スタンバイモード	
• 専用洗浄液カートリッジの交換と廃棄	
• クリーン&リニューシステムのお手入れのしかた	
■ 水洗いのしかた	
■ ブラシ掃除のしかた	
刃部の交換	19
■ 網刃・内刃カセット交換ランプ/リセットランプ	
■ 網刃・内刃カセットの交換のしかた	
消耗品	19
お知らせ	20
■ 製品を廃棄するときのお願い	
■ 保証とアフターサービス	
■ English Use Instruction	
■ 無料修理規定	

- ご使用前に、この「安全上のご注意」をよくお読みのうえ、正しくお使いください。
 - ここに示した注意事項は、製品を安全に正しくお使いいただき、あなたや他の人々への危害や損害を未然に防止するためのものです。また、注意事項は、危険の度合を明示するために、次のように区分しています。
- いずれも安全に関する重要な内容ですので、必ず守ってください。

 **警告**：人が死亡または重傷を負う可能性が想定される内容。

 **注意**：人が傷害を負う可能性および物的損害の発生が想定される内容。

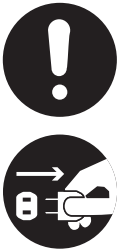

■ 絵表示の例

	<p>この記号は、禁止行為であることを告げるものです。図中や近傍に具体的な禁止内容が描かれています。</p>
	<p>この記号は、行為を強制したり指示したりする内容を告げるものです。図中や近傍に具体的な指示内容が描かれています。</p>

⚠ 警告

	<p>●交流100～240V以外では使用しない。 火災・感電の原因となります。</p>
	<p>●電源コードを傷付けたり、無理に曲げたり、引っ張ったり、ねじったり、たばねたり、高温部に近づけたり、重い物を載せたり、挟み込んだり、加工したりしない。 電源コードが破損し、火災・感電の原因となります。</p>
	<p>●電源コードや電源プラグが傷んだり、コンセントの差込みが緩いときは使用しない。 感電・ショート・発火の原因になります。</p>
	<p>●改造はしない。また修理技術者以外は、分解・修理をしない(製品の廃棄の際に充電池を取り出すときを除く)。 火災・感電・けがの原因となります。修理はお買い上げの販売店又はブラウンリペアセンターにご相談ください。</p>
	<p>●水につけたり、刃部以外に水をかけたりしない。 ショート・感電・発煙・発火・漏電火災等や故障のおそれがあります。</p>
	<p>●浴室、シャワー室のような湿気の多い場所では使用しない。 ショート・感電・発煙・発火・漏電火災等や故障のおそれがあります。</p>
	<p>●濡れた手で電源プラグをコンセントから抜き差ししない。 感電やけがをすることがあります。</p>
	<p>●専用洗浄液(アルコール)カートリッジを火気に近づけない。 発火・火災の原因になります。</p>
	<p>●お手入れの際は必ずスイッチを切り、電源プラグをコンセントから抜く。 感電やけがをすることがあります。</p>
	<p>●異常・故障時には、直ちに使用を中止する。 そのまま使用すると火災・感電・けが・故障に至るおそれがあります。直ちにスイッチを切り、電源プラグや乾電池を抜いて、ブラウンリペアセンターへ点検・修理を依頼してください。</p>
	<p>●電源プラグ使用の際は、必ず電極部の水を完全に拭き取る。 ショート・感電・発煙・発火・漏電火災等や故障のおそれがあります。</p>

⚠ 注意

	<p>●子どもだけで使わせたり、子どもの手の届くところに置かない。 事故やけがのおそれがあります。</p>
	<p>●ヒゲそり以外の目的(頭髪など)には使用しない。 肌を傷つけ、刃の消耗を早める原因になります。</p>
	<p>●電源プラグに金属、ほこり、水滴等を付着させない。 ショート・感電・発煙・発火・漏電火災等や故障のおそれがありますので、定期的に掃除してください。</p>
	<p>●刃は強く押さえない。 破損して肌を傷つけることがあります。</p>
	<p>●内刃の刃部に手で触れない。 手を傷つける原因になります。</p>
	<p>●家族・他人と共有しない。 感染等のおそれがあります。</p>
	<p>●廃棄時に充電池を取り出す際は⊕⊖端子をショートさせない。</p>
	<p>●使用の前に刃の破れや変形がないか確認する。 肌を傷付けることがあります。</p>
	<p>●電源プラグを抜くときは、電源コードを持たずに必ず先端の電源プラグを持って引き抜く。 感電やショートして発火し、火災に至ることがあります。</p>
	<p>●コンセントに直接つないでの使用時、または充電時以外は、電源プラグをコンセントから抜く(長期不在の場合等は特に注意)。 けがや火傷、絶縁劣化による感電や漏電火災の原因になります。</p>

Series 7 750cc-5

本体

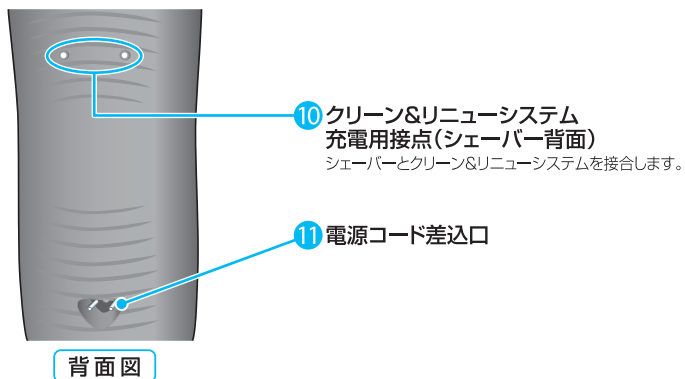
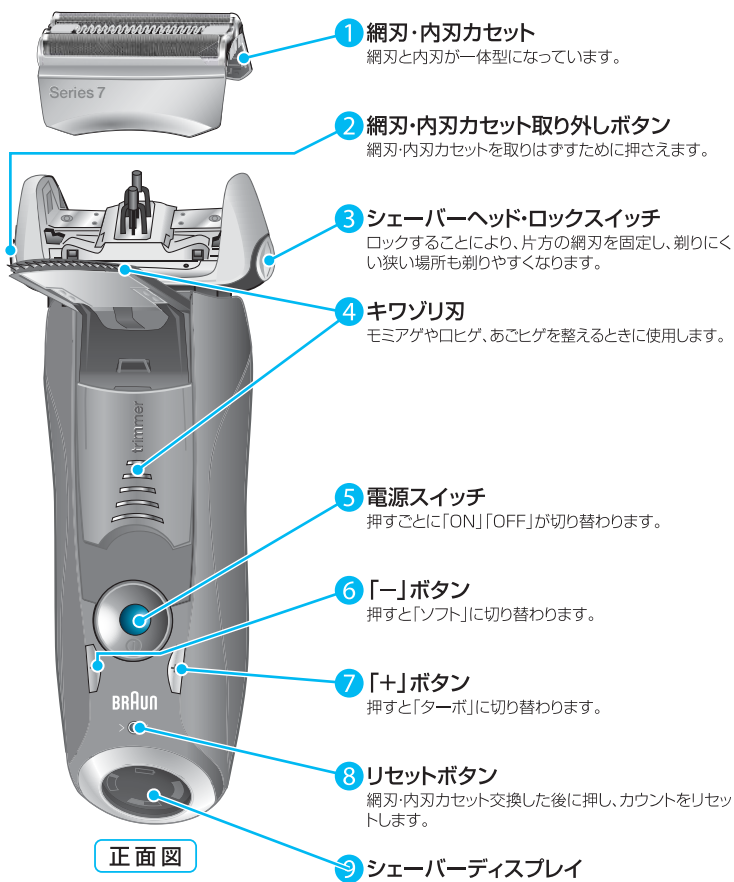

クリーン&リニューシステム

12 洗浄液残量表示

カートリッジの洗浄液の残量の目安を表示します。

13 カートリッジ交換用オープンボタン

押すと、クリーン&リニューシステムの下部が開きカートリッジの取り付けができます。

14 シェーバー充電用接点

シェーバーとクリーン&リニューシステムを接続します。

15 洗浄開始ボタン

押すと洗浄・潤滑化・充電の一連の作業をスタートします。

16 洗浄プログラム表示

汚れ具合に応じた洗浄レベルを表示します。

17 クリーン&リニューシステム電源コード差込口



付属品

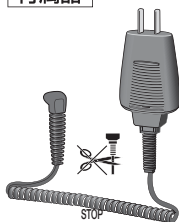

18 電源コード



19 専用洗浄液カートリッジ



20 シェーバー用保護ケース



21 ブラシ



22 シェーバーオイル

仕様

定 格	電源方式	充電・交流式	充電時間	1時間
	使用電池	リチウムイオン電池	消費電力	7 W
	定格電圧	AC100~240V(本体側12V)		50-60Hz
刃の形状	網刃・内刃カセット			
質 量	210g			
外形寸法	162.5 × 64 × 39.5mm (h × w × d)			
付 属 品	クリーン&リニューシステム、電源コード、専用洗浄液カートリッジ、シェーバー用保護ケース、ブラシ、シェーバーオイル 各1個			

※本取扱説明書は、予告なしに内容が変更される場合があります。
電気仕様については、電源コードに記載されている表記をご覧ください。



警告

- 浴室、シャワー室のような湿気が多い場所では使用しない。ショート・感電・発煙・発火・漏電火災等や故障のおそれがあります。
- 充電の際は、必ず電極部の水を完全に拭き取る。ショート・感電・発煙・発火・漏電火災等のおそれがあります。



注意

- 電源プラグを抜くときは、電源コードを持たずに必ず先端の電源プラグを持って引き抜く。感電やショートして発火することがあります。

シェーバーはご購入後、充電すればすぐにご使用になれます。

また、バッテリー残量が少なく、充電する時間がないときには、電源コード⑱をシェーバー本体と直接つないでお使いいただくことができます。

クリーン&リニューシステムでの充電のしかたはP14をご参照ください。

電源コードでの充電

- 1 シェーバーの電源スイッチ⑤をOFFにする。
- 2 電源コード⑱をシェーバー本体背面の電源コード差込口⑪とコンセントに接続する。
- 3 約1時間でフル充電します。



⑱ 電源コード



⑪ 電源コード差込口

⑤ 電源スイッチ

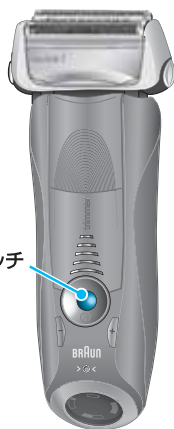

● ヒゲの状態やご使用状況によりませんが、1回のフル充電で約50分間(1日1回3分間の使用で約2週間)ご使用になれます。なお、5分間の充電では、約5分間使用可能です。

● 充電中は、シェーバー本体と電源コードが少し温かくなることがありますが、異常ではありません。

注意

- 充電をする際は、シェーバーの使用推奨温度(5℃~35℃)の環境で行ってください。一般的に、推奨温度を下回る低温下では、充電効率が悪くなり、十分に充電されないことがありますのでお避けください。また、50℃以上の高温下での長時間の保管もお避けください。
- フル充電後、自動的に充電が停止するため、継続充電されても本体に支障は生じませんが、安全のため、長時間の通電はお避けください。
- シェーバーは使用ごとのお手入れを心がけ、清潔に保ってください。洗浄不足やお手入れ不足の状態で使用されますと、中にたまったヒゲくずなどが原因で、シェーバー本体に負荷がかかり、充電池を早く消耗させる原因となります。

充電池の寿命

本製品には、リチウムイオン電池を使用しています。

充電池には寿命があります。電池の寿命はご使用・保管状態により大きく変わります。取扱説明書に従った充電をしても使用時間が著しく低下する場合は、電池の寿命である可能性がございますのでお買い上げの販売店またはブラウンリペアセンターにご相談ください。寿命による充電池交換は有料修理になります。廃棄時以外は電池を取りはずさないでください。

シェーバーディスプレイ ⑨ は充電の残量を表示します。

充電残量表示

- シェーバー使用中はランプの点滅により、現在の充電残量を3段階で表示します。

《 》 緑のランプ:充電残量十分

《 》 緑のランプ:充電残量中位

《 》 赤のランプ:充電残量わずか

- 充電中はランプが点滅します。フル充電すると、《 》と《 》ランプが点灯します。

- 通電した状態でシェーバー ディスプレイが表示されます。

- 充電レベルが20%以下までに低下したときは赤い《 》ランプが点滅します。

この場合残りの電池で、約2~3回分のシェービングが可能です。

(*1回3分間の使用とした場合)

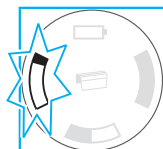
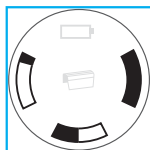

スタンバイモード

- 充電完了後数分するとシェーバー本体がスタンバイモードになり、シェーバーディスプレイの表示が消えます。

網刃・内刃カセット交換ランプ／リセットボタン

- シェーバーディスプレイ中央の網刃・内刃カセット交換ランプは、約18ヶ月で使用ごとに点灯します。

- ランプが点灯後、7回目までの使用時に点灯し刃の交換時期をお知らせします。そのままご使用を続けると、その後自動的にランプがリセット(消灯)されます。

- 網刃・内刃カセットを交換した場合は、リセットボタン ⑧ を3秒以上押して、カウントをリセットします。

- リセット動作中は交換ランプが点滅し、リセットが完了すると消灯します。

- 手動によるリセットは、いつでも行うことができます。

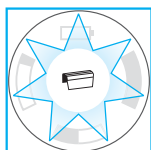

⚠ 注意

- 刃は強く押さえない。
破損して肌を傷付けることがあります。
- 使用前に刃の破れや変形がないか確認する。
肌を傷付けることがあります。
- ヒゲそり以外の目的（頭髪など）には使用しない。
網刃が傷付き、肌を傷付けたり、網刃の寿命を早める原因になります。

- 1 電源スイッチ ⑤ を押してシェーバーを始動させる。
- 2 シェーバーを肌に直角にあて、もう一方の手で皮膚を伸ばし、ヒゲの生えている方向と逆に軽く当てる。
- 3 ゆっくり滑らすように剃る。

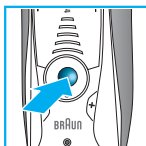

上手なシェービングのコツ

- シリーズ7は効率よくシェービングを行うために独自の音波振動機能を搭載しており、ワンストロークで、網刃に多くのヒゲをとりこみ、肌にやさしい深剃りを可能にします。シェーバーヘッドが発する微振動が広く肌表面に伝わる程度に肌に軽くあててシェービングを行ってください。強く押しあてると微振動が伝わりづらくなり、深剃りの効果が低下する可能性があります。
- シェーバーは洗顔前の肌が乾いた状態でのご使用をおすすめします。洗顔後の肌は水分が残り、毛穴が膨張していることがあり、深剃りを妨げる原因となる場合があります。
- シェーバーを肌に直角にあて、もう一方の手で皮膚を伸ばし、ヒゲの生えている方向と逆に剃っていきます。

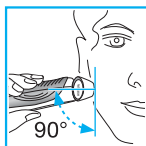

シリーズ7は、シェーバーヘッドへの過度の圧力等により生じる過電流からモーターを保護するため、シェービング動作を自動的に止める安全機能を搭載しています。安全機能が働いた場合には、電源コードを利用し、充電/通電することで解除されます。

「-」ボタン（ソフト）⑥・「+」ボタン（ターボ）⑦の使い方

「-」ボタン（ソフト）・「+」ボタン（ターボ）操作によって、シェーバーヘッドの振幅を調節できます。肌質やヒゲの濃さに合わせた最適な深剃りを実現します。

ソフト、ターボのセッティングは電源ボタンの色で表示されます。

ターボ「+」：電源スイッチが濃い青色に点灯

ノーマル：電源スイッチが淡い青色に点灯

ソフト「-」：電源スイッチが白色に点灯



ターボにするには、右側の「+」ボタンを一度押します。「-」ボタンを押すとノーマルになります。「-」ボタンをもう一度押すとソフトになります。「+」ボタンを押すとノーマルに戻ります。

広範囲をスピーディーに深剃りをしたい場合はターボを、鼻下、あごなどのひりひりしがちな部位はソフト、それ以外はノーマルをお勧めします。

ご購入時の初期設定は、ノーマルに設定されています。電源を切り、再度電源を入れた際は、前回使用時の設定が継続されます。

首振りヘッドとシェーバーヘッド・ロックスイッチ ③ の使いかた

●首振りヘッドが肌の曲面に合ったシェービングアングルを常に保ちます。

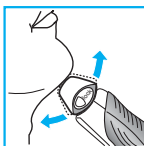

●鼻の下等剃りにくい部分のシェービングには、首振りヘッドをロックして使用します。首振りヘッドをななめ後ろへ傾けてから、シェーバーヘッド・ロックスイッチ ③ を奥へ押しください。スイッチを手前方向へ戻すとロック解除ができます。

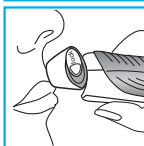
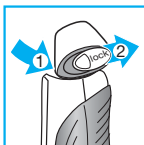

キワゾリ刃 の使いかた

キワゾリ刃 ④ は上にスライドして使用します。モミアゲや口ヒゲ、あごヒゲを整える際に便利です。

注意 キワゾリ刃は肌の上で横に滑らせないでください。肌を切ることがあります。

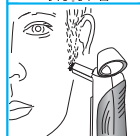
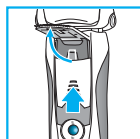

注意 ●切削部(網刃・内刃カセット、キワゾリ刃)には潤滑油を若干塗布してあります。その潤滑油がにじみ出ている場合には、ティッシュ等でやさしく拭き取ってご使用ください。

●内刃はステンレス鋼を研磨する等して作られており、ご使用初期の段階で黒い粉末が皮膚に付くことがあります。製品の故障ではありません。この場合にはクリーン&リニューシステムで洗浄してからお使いください。

快適なシェービングのために

より快適なシェービングをお楽しみいただくために、毎回のシェービング後にクリーン&リニューシステムによる洗浄をおすすめします。クリーン&リニューシステムで洗浄ができない場合は、水洗い(P17)またはブラシ掃除(P18)を行ってください。

クリーン&リニューシステムでの自動洗浄と充電



警告

- 専用洗浄液カートリッジ等を火気に近づけない。
発火・火災の原因になります。



注意

- 子どもだけで使わせたり、子どもの手の届くところに置かない。
事故やけがのおそれがあります。

シェービング後に、シェーバーをクリーン&リニューシステムにセットし、以下の手順に従って操作します。これだけで、洗浄や充電が自動的に行われます。自動洗浄システムをご使用されますと、シェーバーヘッドのヒゲくずや付着した皮脂を簡単に取り除き、シェーバーヘッドのいやな臭いを抑えられます。またシェーバー刃面に潤滑性を与え、滑らかな剃り味が得られます。

専用洗浄液カートリッジひとつで約30回分の洗浄ができます。
ご使用後、毎回の洗浄をおすすめします。

専用洗浄液カートリッジの準備

- 1** カートリッジ交換用オープンボタン⑬を押し、クリーン&リニューシステムの上部を持ち上げる。
- 2** 専用洗浄液カートリッジ⑱をテーブルなどの平らで安定した場所に置き、ふたの端を持ち、大小のキャップの中間部をおさえながら大きいほうのキャップのタブをゆっくりと引き上げ完全に開ける。
- 3** 液がこぼれないように注意しながら、カートリッジをゆっくりスライドさせて、クリーン&リニューシステムの一番奥までセットする。(カートリッジを強く押し込みすぎると奥のストッパーが破損する可能性がありますのでご注意ください。)
- 4** クリーン&リニューシステムの上部を押し下げ、カチッと音がするまで完全に閉じる。

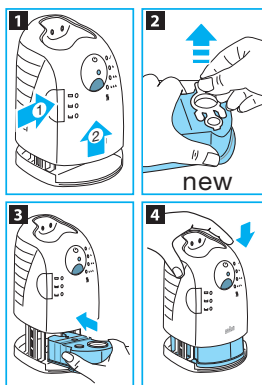

洗浄液残量表示⑫には、カートリッジ内の洗浄液の残量を示すランプが点灯します。

- 《》 洗浄液の残量は洗浄約30回分程度。
- 《》 洗浄液の残量は洗浄約7回分程度。
- 《》 カートリッジの交換が必要

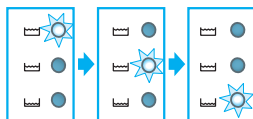

- 注意**
- 洗浄液のものを防ぐため、クリーン&リニューシステムは平らで滑りにくく安定したところに設置してください。
 - 専用洗浄液カートリッジがセットされているときは、クリーン&リニューシステムを傾けたり、急に動かしたり、移動させたりしないでください。
 - クリーン&リニューシステムはガラス面や滑りやすいところ、また暖房機の上などに置かないでください。
 - クリーン&リニューシステムは、きわめて引火性の高い液体を使用しています。火気のそばに近づけたり、直射日光にさらしたりしないでください。
 - 専用洗浄液カートリッジは飛行機での旅行の際に「危険物」とみなされるため、航空機での運送および持ち込みが禁止されていますのでご注意ください。
 - 洗浄液はアルコール分を含んでいるため、クリーン&リニューシステムにセットした状態のままご使用にならない場合でも、約2ヶ月で気化します。長時間ご使用にならないときは、ふたをして保存してください。
 - 洗浄液はアルコール分を含んでいます。こぼれた場合、すぐに拭き取ってください。革製品やフローリングの床、大理石等に付着すると変色する可能性がありますのでご注意ください。
 - 専用洗浄液カートリッジは決して詰め替えたり、他の液や水等をいれたりしないでください。
 - 万一飲み込んだり、目に入ったりした場合には、応急処置を行い医師にご相談ください。
 - 交換の際は必ず別売のブラウン専用洗浄液カートリッジをご使用ください。

クリーン&リニューシステムの使いかた



警告

- 電源コード、クリーン&リニューシステムは水につけたり、水をかけたりしない。
ショート・感電・発煙・発火・漏電火災等のおそれがあります。

- 1** 電源コード **18** をクリーン&リニューシステム専用コード差込口 **17** とコンセントに接続する。
- 2** シェーバーのヘッドを下にしてクリーン&リニューシステムにセットします。(シェーバーの背面にあるクリーン&リニューシステム充電用接点 **10** と、クリーン&リニューシステム内のシェーバー充電用接点 **14** を確実に接続してください。)

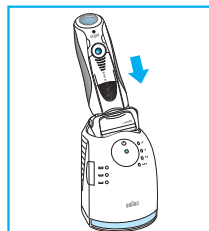

- 3** シェーバーの状態を感知し、洗浄プログラム表示 **16** の4つのランプの中から自動的に最適な洗浄プログラムが選択され、いずれかのランプが点灯します。

- 《 **✓** 》 (洗浄不要)
- 《 **●** 》 (短時間洗浄)
- 《 **●●** 》 (通常洗浄)
- 《 **●●●** 》 (強力洗浄)

▶ 《**✓**》のランプが点灯したとき…

自動的に充電のみが開始されます。充電終了後はシェーバーを取りはずしてご使用になれます。

▶ 水滴マークのランプが点灯したとき…

洗浄開始ボタン **15** を押すと、洗浄と充電が開始されます。

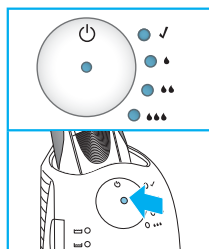

- 洗淨表示ランプは洗淨中(約3-15分)及び洗淨後の約4時間(シェーバーヘッドが自然乾燥するまでの目安)点滅します。その後、シェーバーの状態に応じて充電も行われます。
- 洗淨、充電が完了すると青い《✓》(洗淨不要)ランプが点灯し、シェーバーを使用できる状態になります。
- 洗淨終了後、ヘッド部分に多少の洗淨液が付着している場合がありますので、しばらく放置し、完全に乾いてからご使用ください。(網刃表面は拭き取りしないでください。)
- 専用洗淨液には微量の潤滑油が含まれています。洗淨後、洗淨液の一部がヘッド部分に残る場合がありますが、使用上の問題はありせん。やわらかい布等で拭き取ってご使用ください。
- シェーバーヘッドの自然乾燥に約4時間かかりますので、クリーン&リニューシステムはシェービングの直後にご使用されることをおすすめします。

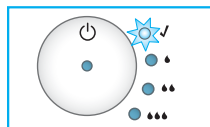



- 注意**
- クリーン&リニューシステムが作動中のときは、途中で中断しないでください。
 - クリーン&リニューシステムには、必ず本製品の電源コードをお使いください。
 - シェーバーをセットしていない状態でクリーン&リニューシステムを作動させないでください。

スタンバイモード

充電終了後10分経過すると、クリーン&リニューシステムは待機状態になり、クリーン&リニューシステムのランプ表示、シェーバー本体の充電残量表示ランプが消えます。なお、シェーバー本体の電源スイッチは、通電中は点灯しています。

専用洗淨液カートリッジの交換と廃棄

洗淨液残量表示の《》のライトが点灯したら、あと約7回の使用が可能です。《》のライトが点灯したら、新しい別売の専用洗淨液カートリッジと交換してください。

- カートリッジ交換用オープンボタン⑬を押して、クリーン&リニューシステムの上部を引き上げ、使用済みの専用洗淨液カートリッジを取りはずします。
- 残った洗淨液は、通気の良いところで火気に十分注意して洗淨液(アルコール分)を気化させてください。
- 新しい専用洗淨液カートリッジのふたを使い、使用済み専用洗淨液カートリッジにふたをし、お住まいの地方自治体の定める方法に従って廃棄してください。
(専用洗淨液カートリッジ容器及びふた:プラスチック)

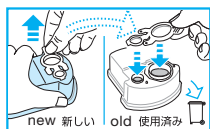

クリーン&リニューシステムのお手入れのしかた

クリーン&リニューシステム本体はやわらかい布で汚れを拭き取ってください。特にシェーバーヘッドをセットする箇所はほこりや細かい汚れが付着しないよう時々軽く拭き取ってください。水洗いはしないでください。

水洗いのしかた



警告

- 水洗いをする前に、必ず本体から電源コードを抜く。
- 水洗い後は、必ず電極部の水分を完全に拭き取る。

本製品は、網刃・内刃カセット①の水洗いができます。特に旅行の際に便利です。
※つけ置き洗いはできません。

- 1** 網刃部分に市販のハンドソープ等をつける。
- 2** 電源スイッチをONにしてシェーバーを始動させ、流水で泡を完全にすすぎ落とす。
※40℃前後のぬるま湯で洗うとさらに効果的です。
- 3** 電源スイッチをOFFにし、本体表面の水滴をふき取り、シェーバーヘッド部を下にむけてシェーバー本体を2-3秒作動させ、水滴を落とす。
- 4** 網刃・内刃カセット取り外しボタン②を押して網刃・内刃カセットを取りはずし、乾燥させる。
- 5** 網刃・内刃カセットをもとに戻し、付属のシェーバーオイル②を指の腹に一滴たらし、網刃・内刃カセットの網刃表面とキワゾリ刃④にそっとのばす。

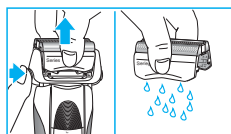
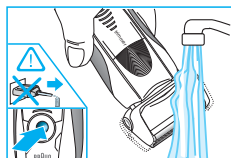

- 注意**
- 網刃表面は拭き取りしないでください。破損または故障の原因になります。
 - 研磨剤の入った洗剤は使用しないでください。
 - 本体は「防滴」構造ですので、水中につけ置きしないでください。
 - 水洗いをした場合は、必ずシェーバーオイルを塗布してください。シェーバーオイルをつけずに使用を続けると、潤滑化が弱まり、過度な摩擦が発生します。そのためモーターに負担がかかり、バッテリーの消耗が早くなります。また刃面が摩耗しやすくなり、故障の原因となります。
 - 付属のオイルは子供が飲みこんだりしないように、子供の手の届かないところに保管ください。また使用後は、お住まいの地方自治体の定める方法に従って廃棄してください。(オイルボトル・キャップ: プラ)

ブラシ掃除のしかた

注意

- 網刃には決してブラシをかけない。刃を傷付けるおそれがあります。
- 網刃・内刃カセットを取りはずすときには、必ず首振りヘッドがロックされていない状態で、網刃・内刃カセット取り外しボタンを押してから取りはずす。ボタンを押さずに無理やり取りはずすと、カセットの固定が緩くなり、故障の原因となります。

- 1** 網刃・内刃カセット取り外しボタン **2** をおして、網刃・内刃カセット **1** を取りはずす。

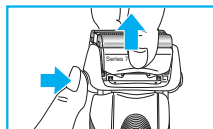

- 2** 表面が平らな場所で軽くたたいてヒゲくずを落とす。

- 3** 付属のブラシ **21** を使って、シェーバーヘッドのヘッド受けとその周辺を掃除する。

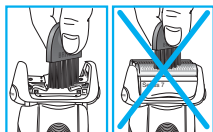

- 注意** 網刃・内刃カセット部分には決してブラシをかけないでください。強く押すと破損の原因になります。

別売お手入れ用品

シェーバークリーナー

さらに快適な剃り味を保つため、シェーバークリーナー（別売）のご使用をおすすめします。

- 刃についた皮脂を落ちやすくし、消毒と潤滑性を高める動きをします。
- 刃面に潤滑性をあたえ、滑らかな剃り味を回復します。

※使い方はシェーバークリーナーの使用説明をご覧ください。

- 注意** シェーバークリーナーはアルコール分を含んでいます。革製品やフローリングの床、大理石等に付着すると変色する可能性がありますので、ご注意ください。



注意

- 網刃・内刃カセットの交換の前に必ず本体から専用コードを抜く。

網刃・内刃カセットの交換の目安は約18ヶ月です。(ご使用状況により異なります)
約18ヶ月ご使用ごとに網刃・内刃カセット交換ランプが点灯し、刃部の交換時期をお知らせします。

ランプが点滅したとき、および刃が傷んだ場合には、刃部を交換してください。

※刃部の交換の際は、指等のケガにご注意ください。

ご使用の度に、網刃部分を点検し、刃の変形、破れなど異常がないことを確認してください。異常がある状態でのご使用は肌を傷付けることにもなり、場合によっては非常に危険です。必ず別売の網刃・内刃カセットとお取り替えください。

深剃り性能を保ち、肌を傷付けるのを防ぐため刃部は定期的に交換しましょう。

網刃・内刃カセット交換ランプ/リセットボタン 8

- シェーバーディスプレイ中央の網刃・内刃カセット交換ランプは、約18ヶ月ご使用ごとに点灯します。
- ランプが点灯後7回目の使用までシェーバー使用時に点灯し、刃の交換時期をお知らせします。その後、シェーバーは自動的にランプをリセット(消灯)します。
- 網刃・内刃カセット ① を交換した場合は、リセットボタンを3秒以上押し、カウントをリセットします。
- リセット動作中は交換ランプが点滅し、リセットが完了すると消灯します。
- 手動によるリセットは、いつでも行うことができます。

網刃・内刃カセット ① の交換のしかた

- 1 首振りヘッドがロックされていない状態で、網刃・内刃カセット取り外しボタンを押し、網刃・内刃カセットをシェーバーヘッドから取りはずす。
- 2 新しい網刃・内刃カセットをカチッと音がするまではめ込む。
- 3 ボールペンの先等でリセットボタン 8 を3秒以上押す。

注意

- 網刃・内刃カセットは分解しないでください。
- 網刃部分に変形や損傷が生じた状態では決して使用しないでください。

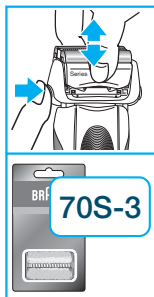

消耗品

お近くの販売店へお問い合わせください。

- 網刃・内刃カセット F/C70S-3(シルバー)

網刃・内刃は一体型となっており、別売はありません。網刃・内刃カセットのみの販売となります。

- クリーン&リニューシステム専用洗浄液カートリッジ CCR2CR(2コ入)、CCR3CR(3コ入)

製品を廃棄するときのお願い



充電式電池リサイクルにご協力を



警告

- 製品を廃棄するとき以外は絶対に分解しない。火災・感電・けがの原因になります。

- このマークの商品には、充電式電池(リチウムイオン電池)を使用しております。
- リチウムイオン電池にはリサイクル可能な貴重な資源が使われております。
- ご使用済みの製品を廃棄する際は、必ず電源プラグをコンセントから抜き、スイッチオン状態にて製品が動作しなくなるまで完全に放電させた後、製品の取扱説明書に従って充電式電池をはずしてください。
- 取り出した廃棄電池はプラス・マイナス端子をショートさせないよう十分注意し、小形二次電池リサイクル協力店にお持ちください。

最寄りのリサイクル協力店について

最寄りのリサイクル協力店についての詳細は、一般社団法人JBRCのホームページをご覧ください。

<http://www.jbrc.com>

※ここに書かれている内容は予告なく変更されることがあります。

廃棄時のリチウムイオン電池の取り出し方法

下図は廃棄時の手順を示した図であり、修理用ではありません。

製品の廃棄時以外は絶対に分解しないでください。



注意

- 必ずシェーバー本体の充電電池を使い切った状態で行う。電池に電気容量が残存していると、電池の端子部分がショートすることがあり、発火、火災等の原因になります。

- 1 マイナスドライバー等をグリップカバーの端に差し込み、取りはずす。

- 2 内部カバーの四方のネジをマイナスドライバー等ではずす。

- 3 充電電池を電池ケースから取りはずし、充電電池のみを廃棄する。

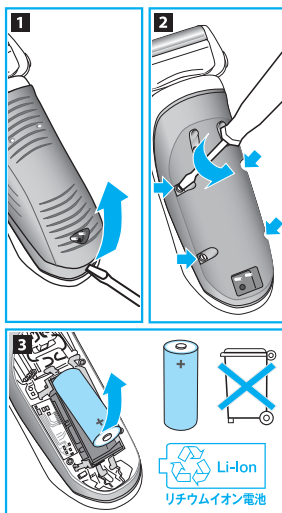

保証とアフターサービス

1. 保証書について

- 保証書はこの取扱説明書の巻末についておりますので、必ず「販売店名」と「お買い上げ日」が記入されていることをお確かめになり、保証内容をよくお読みの後、大切に保管してください。
- メーカー保証期間はお買い上げ日から1年間です。
- 消耗品、付属品は保証対象外です(保証対象部分は保証書に記載されています)。

2. 修理のご依頼について

- ご使用中に異常、または故障が生じた場合は直ちに使用を中止し、ブラウンリペアセンターまたはお買い上げの販売店に点検修理をご依頼ください。
- 保証期間中は、「販売店名」と「お買い上げ日」が記入されている保証書を提示の上、お申し付けください。
- 保証期間が過ぎているときは、修理によって機能が維持できる場合は、お客様の希望により有料にて修理させていただきます。

3. 補修用性能部品の保有期間について

- 本製品の補修用性能部品は製造終了後、6年間保有しております。補修用性能部品とは、その製品の機能を維持するために必要な部品です。

4. 充電電池について

- 取扱説明書に従った充電をしても使用時間が著しく低下する場合は、電池の寿命である可能性がございますのでお買い上げの販売店またはブラウンリペアセンターにご相談ください。寿命による充電電池交換は有料修理になります。廃棄時以外は電池を取りはずさないでください。

5. アフターサービスについて

- ご不明な点やご相談は、お買い上げの販売店またはブラウンお客様相談室へお問い合わせください。

ブラウン製品サービス窓口について

▶ 修理のお問い合わせ・ご相談は

ブラウンリペアセンター
☎049-281-2033

受付時間
9:30~12:30/13:30~17:30
(祝日を除く月~金)

〒350-0269 埼玉県坂戸市つつさい花みず木5-7-3

▶ 製品全般についてのお問い合わせ・ご相談は

ブラウンお客様相談室
0120-136343

受付時間 9:00~17:30(祝日を除く月~金)

ホームページからもご相談いただけます。<http://www.braun.com/jp>

※ご注意：電話番号、受付時間等が変更になることがあります。

長年ご使用の電気製品の点検を!

愛情点検



こんな症状はありませんか

- スイッチを入れても、時々始動しないことがある。
- 電源コードを折り曲げると通電したり、しなかったりする。
- 電源コードや電源プラグが異常に熱い。
- 運転中に異常な音、振動がする。
- 本体が変形していたり、コゲくさい臭いがする。
- 本体及び部品の変形・破損。
- 充電時間が長くなった。
(あるいは、充電してもすぐ電気がなくなるように感じる。)
- その他の異常・故障がある。



お願い

このような症状のときは、使用を中止し、故障や事故防止のため、スイッチを切り、コンセントから差込みプラグをはずして、必ずブラウンリペアセンターまたはお買い上げいただいた販売店にご相談ください。そのままの使用は、故障や火災等の原因となるおそれがあります。

家電製品全般の安全使用について

(財)家電製品協会ホームページへ <http://www.aeha.or.jp>

製品の仕様・外観・価格は予告なしに変更することがあります。

プライバシーについて

お客様から収集した個人情報は、お客様からのお問い合わせやご依頼への対応およびそれらに付随する業務の実施のために使われます。お客様の個人情報は、その秘密が保持されるようP&Gグループのデータベースに保管され、ご本人の同意を得ずに外部機関に対してそれらの情報の交換・売買・共有を行うことはありません。ただし、前述の業務を代行者に委託するために、弊社は業務代行者へ業務遂行に必要な最小限の個人情報を開示する場合があります。業務代行者は、開示された個人情報を、弊社から委託した内容を超えて使用することを禁じられており、また情報を適切に取り扱います。なお、弊社プライバシーポリシー詳細はこちらでご覧いただけます。<http://www.pg.com/privjp> (PC専用)

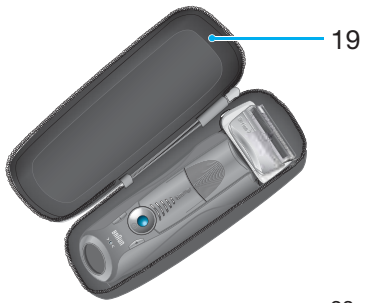
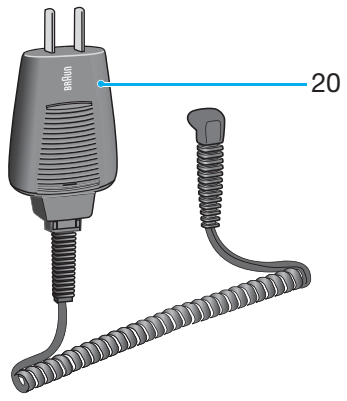
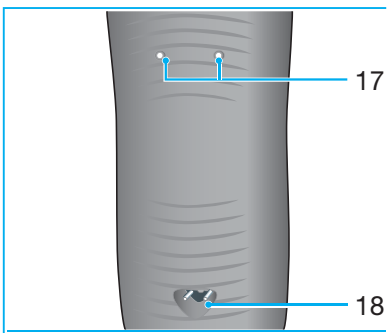
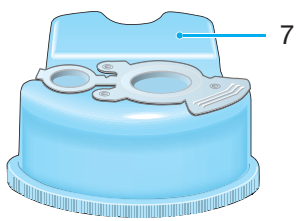
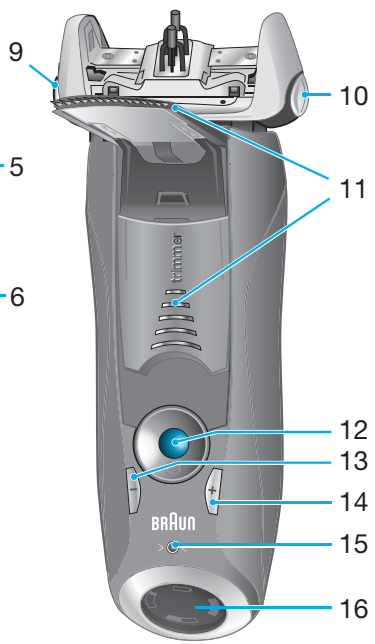

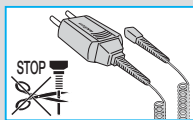

Our products are designed to meet the highest standards of quality, functionality and design. We hope you enjoy your new Braun Shaver.

Warning

Your shaving system is provided with a special cord set, which has an integrated Safety Extra Low Voltage power supply. Do not exchange or tamper with any part of it, otherwise there is risk of an electric shock.

This appliance is not intended for use by children or persons with reduced physical or mental capabilities, unless they are supervised by a person responsible for their safety. In general, we recommend that you keep the appliance out of reach of children. Children should be supervised to ensure that they do not play with the appliance.

To prevent the cleaning fluid from leaking, ensure that the Clean&Renew station is placed on a flat surface. When a cleaning cartridge is installed, do not tip, move suddenly or transport the station in any way as cleaning fluid might spill out of the cartridge. Do not place the station inside a mirror cabinet, nor over a radiator, nor place it on a polished or lacquered surface.

The cleaning cartridge contains a highly flammable liquid so keep it away from sources of ignition. Do not smoke near the station. Do not expose to direct sunlight for long periods of time.

Do not refill the cartridge and use only original Braun refill cartridges.

Oil bottle

Keep out of reach of children.

Do not swallow.

Dispose of properly when empty.

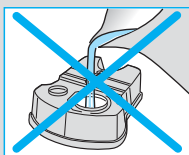
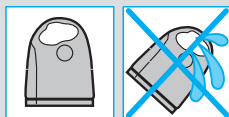

Description

Clean&Renew station

- 1 Cleaning fluid display
- 2 Lift button for cartridge exchange
- 3 Station-to-shaver contacts
- 4 Start button
- 5 Cleaning program indicators
- 6 Station power socket
- 7 Cleaning cartridge

Shaver

- 8 Foil & Cutter cassette
- 9 Cassette release button

- 0 Shaver head «lock» switch
- q Pop-out long hair trimmer
- w On/off switch
- e (-) setting button (sensitive)
- r (+) setting button (intensive)
- t Reset button
- Z Shaver display
- U Shaver-to-station contacts
- i Shaver power socket
- o Travel case
- p Special cord set



Before shaving

Prior to first use you must connect the shaver to an electrical outlet using the special cord set **p** or alternatively proceed as below.

Installing the Clean&Renew station

- Using the special cord set **p**, connect the station power socket **6** to an electrical outlet.
- Press the lift button **2** to open the housing.
- Hold the cleaning cartridge **7** down on a flat, stable surface (e.g. table).
- Carefully remove the lid from the cartridge.
- Slide the cartridge into the base of the station as far as it will go.
- Slowly close the housing by pushing it down until it locks.

The cleaning fluid display **1** will show how much fluid is in the cartridge:

-  up to 30 cleaning cycles available
-  up to 7 cleaning cycles remaining
-  new cartridge required

Charging and cleaning the shaver

Insert the shaver head down into the cleaning station. (The contacts **U** on the back of the shaver will align with the contacts **3** in the cleaning station).

If required, the Clean&Renew station will automatically charge the shaver. The hygiene status of the shaver will also be analyzed and one of the following cleaning program indicators **5** will light up:

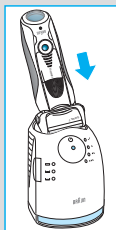
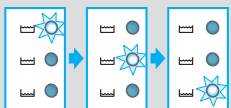
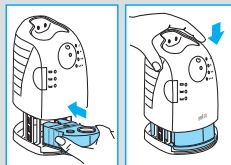
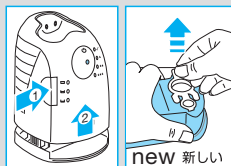
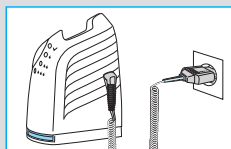

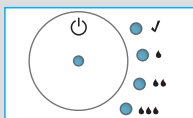

- « ✓ » shaver is clean
- « ● » short economical cleaning required
- « ●● » normal level of cleaning required
- « ●●● » high intensive cleaning required

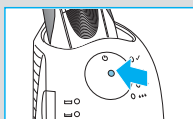

If the station selects one of the required cleaning programs, it will not start unless you press the start button 4. **For best shaving results, we recommend cleaning after each shave.**

Each cleaning program consists of several cycles, where cleaning fluid is flushed through the shaver head. Depending on the program selected, the cleaning time takes 3 to 15 minutes and drying takes about 4 hours. During this time the respective indicator blinks.

The cleaning program should not be interrupted. Whilst the shaver is drying, the shaving head may be wet.

When the program is finished, the blue « ✓ » indicator will light up. Your shaver is now clean and ready for use.

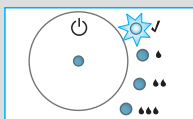

Stand-by mode

10 minutes after completing the charging or cleaning session, the Clean&Renew station switches to the stand-by mode: The indicators of the Clean&Renew station turn off.

Shaver display



The shaver display Z shows the charge status of the battery. During charging or when using the shaver, the respective green charge status will blink. When the battery is fully charged the green charge status will light up continuously, provided the shaver is connected to an electrical outlet.

Stand-by mode

(Shaver is switched off but connected to the mains)

Some minutes after completing the charging, the shaver switches to the stand-by-mode: The display turns off.

Low charge indicator:

The red « 🔋 » charge indicator blinks to indicate that the charge has dropped below 20%, provided the shaver is switched on. The remaining battery capacity is sufficient for 2 to 3 shaves.



Charging information

- A full charge will take about 1 hour and provides up to 50 minutes of cordless shaving time. This may vary according to your beard growth. 5-minute quick charge is sufficient for a shave.
- Recommended temperature for recharging is 5°C to 35°C. Outside the recommended temperature range, the battery may not be fully charged to protect the battery from being damaged. Do not expose the shaver to temperatures higher than 50°C for extended periods of time.

Personalizing your shaver

Personalizing your shaver

With the (-) \ominus and (+) \oplus buttons you can choose the best setting for shaving different areas of your face and as per your specific needs. The personalization feature, controlled by intelligent software, is designed to give you a smooth skin even in the most sensitive areas of your face with less irritation. The different settings are indicated by the pilot light incorporated in the on/off switch W:

- dark blue (powerful shave)
- light blue (normal)
- white (for a thorough comfortable shave in sensitive areas of your face such as neck)

For a thorough and fast shave we recommend the (+) setting.

When switching on next time, the last used setting will be activated.

How to use

Press the on/off switch W to operate the shaver:

- The pivoting shaver head and floating foils automatically adjust to every contour of your face.
- To shave hard to reach areas (e.g. under the nose) slide the shaver head «lock» switch 0 to the back position to lock the pivoting head at an angle.
- To trim sideburns, moustache or beard, slide the pop-out long hair trimmer upwards.

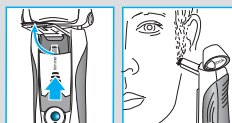
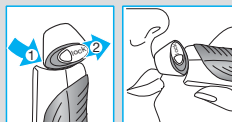
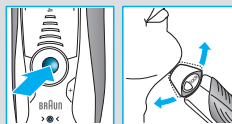

Tips for the perfect shave

For best shaving results, Braun recommends you follow 3 simple steps:

1. Always shave before washing your face.
2. At all times, hold the shaver at right angles (90°) to your skin.
3. Stretch your skin and shave against the direction of your beard growth.

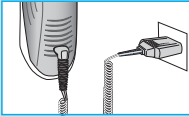
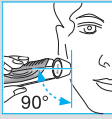

Shaving with the cord

If the shaver has run out of power (discharged), and you do not have the time to recharge it in the Clean&Renew station, you may also shave with the shaver connected to an electrical outlet via the special cord set.

Cleaning

Automatic cleaning

After each shave, return the shaver to the Clean&Renew station and proceed as described above in the section «Before shaving».

All charging and cleaning needs are then automatically taken care of. With daily use, a cleaning cartridge should be sufficient for about 30 cleaning cycles.

The hygienic cleaning cartridge contains alcohol, which once opened will naturally evaporate slowly into the surrounding air. Each cartridge, if not used daily, should be replaced after approximately 8 weeks.

The cleaning cartridge also contains lubricants, which may leave residual marks on the outer foil frame after cleaning. However, these marks can be removed easily by wiping gently with a cloth or soft tissue paper.

Manual cleaning



The shaver head is suitable for cleaning under running tap water.

Warning: Detach the shaver from the power supply before cleaning the shaver head in water.

Rinsing the shaving head under running water is an alternative way to keep the shaver clean, especially when travelling:

- Switch the shaver on (cordless) **W** and rinse the shaving head under hot running water. You may use liquid soap without abrasive substances. Rinse off all foam and let the shaver run for a few more seconds.
- Next, switch off the shaver, press the release button **9** to remove the Foil & Cutter cassette **8** and let it dry.
- If you regularly clean the shaver under water, apply a drop of the light machine oil, included with the shaver, onto the shaver foil and long hair trimmer. This is critical for proper functioning of the shaver as washing under water can lead to removal of lubricants from the shaver's cutting parts leading to higher friction in the shaver. This may result in the battery running out faster than normal. Even if this happens – indicated by low charge indicator lighting up earlier, your Braun shaver will run for at least 5 more minutes enabling you to complete your current shave.

Alternatively, you may clean the shaver using the brush provided:

- Switch off the shaver. Remove the Foil & Cutter cassette **8** and tap it out on a flat surface. Using the brush, clean the inner area of the pivoting head. However, do not clean the cassette with the brush as this may damage it.

Cleaning the housing

From time to time clean the housing of the shaver and the Clean&Renew station with a damp cloth, especially inside the cleaning chamber where the shaver rests.

Replacing the cleaning cartridge

After having pressed the lift button **2** to open the housing, wait for a few seconds before removing the used cartridge to avoid any dripping. Before discarding the used cartridge, make sure to close the openings using the lid of the new cartridge, since the used cartridge will contain contaminated cleaning solution.

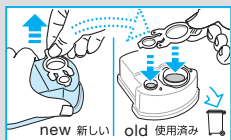
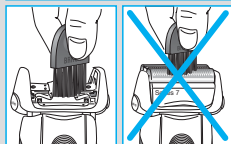
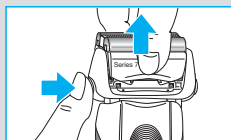
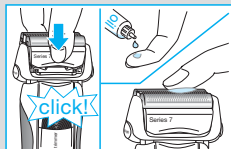
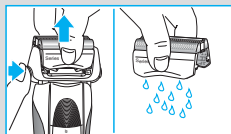
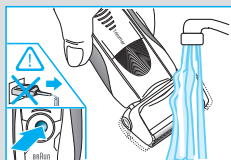

Keeping your shaver in top shape



Replacing the Foil & Cutter cassette / reset

To maintain 100% shaving performance, replace the Foil & Cutter cassette **8**, when the replacement symbol lights up on the shaver display **Z** (after about 18 months) or when cassette is worn.

The replacement symbol will remind you during the next 7 shaves to replace the Foil & Cutter cassette. Then the shaver will automatically reset the display.

After you have replaced the Foil & Cutter cassette, use a ball-pen to push the reset button **t** for at least 3 seconds to reset the counter. While doing so, the replacement light blinks and goes off when the reset is complete. The manual reset can be done at any time.

Accessories

Available at your dealer or Braun Service Centres:

- **Foil & Cutter cassette 70S-3**
- **Cleaning cartridge Clean&Renew CCR**

Environmental notice

This product contains rechargeable batteries. In the interest of protecting the environment, please do not dispose of the product in household waste at the end of its useful life. Disposal can take place at a Braun Service Centre or at appropriate collection points provided in your country.



The cleaning cartridge can be disposed with regular household waste.

Subject to change without notice.

For electric specifications, see printing on the special cord set.

無料修理規定

- 1.取扱説明書、本体添付ラベル等の注意書に従った使用状態で、保証期間内に故障した場合には、無料にて修理をさせていただきます。
- 2.保証期間内に無料修理をお受けになる場合には、製品と保証書をご持参、ご提示のうえ、お買い上げ販売店またはブラウンリペアセンターにお申し付けください。なお、有料・無料に関わらず、修理のために対象製品を直接当社にお送りいただく場合、その送料等はお客様負担となります。
- 3.ご転居の場合は、事前にお買い上げ販売店、またはブラウンリペアセンターにご相談ください。
- 4.ご贈答などで、本保証書に記入してあるお買い上げ販売店に修理をご依頼できない場合には、ブラウンリペアセンターにご相談ください。
- 5.保証期間内でも次の場合は有料修理になります。
 - 使用上の誤り及び不当な修理や改造による故障ならびに損傷。
 - お買い上げ後の移動、輸送、落下等による故障ならびに損傷。
 - 火災、地震、水害、落雷、その他の天災地変、異常電圧、指定外の使用電源(電圧や周波数)等による故障ならびに損傷。
 - 一般家庭以外(業務用等での長時間利用等)に使用された場合の故障ならびに損傷。
 - 保証書の提示がない場合。
 - 保証書にお買い上げの年月日、お客様名、販売店名の記入または販売店から発行される同等の証明書のない場合、あるいは字句を書き換えられた場合。
 - 消耗品の磨耗や損傷。
 - 当社が認可していない店舗等で修理を行った場合。
- 6.保証書は日本国内においてのみ有効です。
- 7.保証書は再発行いたしませんので紛失しないよう大切に保管してください。

修理メモ

- ※ この保証書は、本書に明示した期間、条件のもとにおいて無料修理をお約束するものです。従ってこの保証書によって、保証を発行している者(保証責任者)、およびそれ以外の事業者に対するお客様の法律上の権利を制限するものではありません。保証期間経過後の修理について不明の場合は、お買い上げの販売店またはブラウンリペアセンターにお問い合わせください。
- ※ 保証期間経過後の修理・補修用性能部品の保有期間について詳しくは「保証とアフターサービス」の頁をご覧ください。